

YAESU

The radio

FT2DE

Manual de
funcionamiento

144 MHz/430 MHz
TRANSCPTOR DIGITAL/ANALÓGICO

C4FM/FM



Antes del uso del transceptor

Preparación

Funcionamiento Básico

Funcionamiento de repetidor

Utilización de la memoria

Función de escaneo

Función de supervisión de grupo digital

Utilización de las funciones

APRS Utilización de las funciones WIRES-X

Uso de la función GPS

Funciones prácticas

Comunicación con una estación remota
específica

Personalice los ajustes del menú para el
uso individual (modo de ajuste)

Funciones que deben utilizarse en la
medida en que sea necesario

Apéndice

Tabla de Contenidos

Antes del uso del transceptor	2	Cambio del nivel de potencia de transmisión	42
Introducción	6	Ajuste del nivel de silenciador.....	45
Características del FT2DE.....	6	Ajuste del paso de frecuencia	45
Uso de la pantalla táctil.....	7	Cambio de modo	46
Cómo leer este manual.....	7	Bloqueo de las teclas y de los interruptores	47
Verificación de los elementos suministrados	8	Restablecimiento de los valores por defecto (reinicio total)	48
Precauciones de seguridad (asegúrese de leerlo).....	9	Funcionamiento de repetidor	49
Nombres y funciones de los mandos	14	Funcionamiento de repetidor.....	49
Transceptor.....	14	Comunicación mediante el repetidor	49
Pantalla táctil	15	Desplazamiento del repetidor.....	50
Introducción de texto.....	19	Desplazamiento automático del repetidor (ARS) 50	
Preparación	20	Utilización de la memoria	51
Fijación de los accesorios suministrados	20	Una gran variedad de funciones de memoria	51
Instalación de la antena	20	Registro en el canal de memoria	52
Fijación de la tapa de protección auxiliar/clip para cinturón	20	Memoria conmutada	53
Colocación del tapón de protección	20	Recuperación de un canal de memoria	54
Colocación del clip para batería	20	Recuperación del canales de inicio	54
Colocación de una correa de mano	21	Retorno a la frecuencia anterior.....	55
Preparación del conjunto de batería/fuente de alimentación externa	22	Cambio de la frecuencia del canal de inicio....	55
Instalación / retirada del conjunto de batería	22	Borrado de memorias	56
Instalación del conjunto de batería	22	Restablecimiento de las memorias borradas ..	56
Retirada del conjunto de batería.....	22	Utilización de la etiqueta de memoria.....	56
Carga del conjunto de batería	22	Asignación de un nombre a un canal de memoria	57
Cómo utilizar la carcasa para las pilas (FBA-39). 25		Visualización de la etiqueta de memoria.....	58
Utilización de una tarjeta de memoria microSD	26	Utilización del banco de memorias.....	59
Tarjetas de memoria microSD utilizables	26	Registro en bancos de memoria.....	59
Precauciones al utilizar una tarjeta de memoria microSD	26	Recuperación del banco de memorias	60
Inserción y extracción de la tarjeta de memoria micro SD	26	Cancelación del registro de canales de memoria en el banco de memorias.....	60
Formateado de una tarjeta de memoria microSD 28		Asignación de un nombre al banco de memorias	61, 133
Funcionamiento Básico	29	Canales de memoria del receptor preajustados prácticos	62
Realizar una comunicación	29	Registro de canales de memoria de receptor preajustados en los bancos de memorias	63
Conexión del transceptor.....	29	Acceso al canal de memoria del receptor preajustado para escuchar las emisoras de radio (marítimas) VHF internacionales	63
Ajuste del nivel de volumen	31	Recuperación de canales de memoria de receptor preajustados para escuchar emisiones internacionales.....	65
Cambio de la banda operativa.....	31	Transmisión de onda corta de alcance mundial.....	66
Selección de una banda de frecuencias	34	Función de escaneado	68
Sintonización de una frecuencia	35	Escaneado VFO	68
Selección de un modo de comunicación	36	Cancelación del escaneado	69
Transmisión/recepción de señales	37		
Escuchar la radio.....	39		
Escuchar la radio AM/FM.....	39		
Conexión del atenuador mientras se escucha a estaciones de emisión AM	39		
Ajustes varios	41		
Ajuste de la hora del reloj	41		
Enmudecimiento de audio	42		

Salto de frecuencias que no desea escanear (memoria de salto de búsqueda)	69	Función de navegación en tiempo real	90
Especificación de las frecuencias que no se desea escanear	70	Función de exploración de retorno	90
Borrado de una frecuencia registrada en el canal de memoria de salto de búsqueda	70	Registro de su posición actual (punto de salida) (pueden registrarse hasta 3 posiciones)....	90
Ajuste de la operación de recepción cuando cesa el escaneado	71	Utilización de la función de exploración de retorno	91
Escaneado de canales de memoria	73	Descripción de la función SEGUIMIENTO RETROSPECTIVO	92
Especificación de los canales de memoria seleccionados/de salto	74	Funciones prácticas	93
Escaneado de únicamente los canales de memoria especificados	75	Función de doble recepción (DW).....	93
Escaneado del banco de memorias.....	76	Recepción doble VFO	
Escaneado del enlace del banco de memorias	76	Modo VFO → Canal de memoria prioritario... 94	
Escaneado de canales de memoria programables (PMS)	78	Recepción doble de canales de memoria Canal de memoria → Canal de memoria prioritario	95
Registro en los canales de memoria programables	78	Recepción doble de canales principales Canal principal → Canal de memoria prioritario	95
Realización de un escaneado de canales de memoria programables	78	Función de recepción AF-DUAL (recepción de señales en otros canales de memoria mientras escucha una emisión de radio).....	97
Función de supervisión de grupo digital	80	Escucha de una emisión de radio utilizando la función de recepción AF-DUAL	97
Utilización de la función GM digital..	80	Ajuste de la hora de reanudación de recepción de radio	98
¿Qué es la función GM?.....	80	Utilización de la función DTMF.....	100
Funcionamiento estándar de la función GM.....	80	Ajuste de la memoria DTMF	100
Visualización de todas las estaciones (hasta 24 estaciones) operando con la función GM	80	Confirmación acústica del código DTMF registrado	101
Registro de las ID de compañeros de un grupo y visualización de únicamente los usuarios registrados GM	81	Transmisión del código DTMF registrado	101
Desactivación de la función GM	81	Transmisión manual de código DTMF	102
Uso de las funciones APRS / WIRES-X.....	82	Analizador de espectro con función de alcance de banda de gráfico de intensidad de señal.....	103
La función APRS (Sistema Automático de Notificación de Posición)	82	Sacar una foto utilizando el altavoz con micrófono montado en la cámara opcional Función de captura de imágenes.....	104
¿Qué es la función WIRES-X?	82	Visualización de imagen guardada	105
Utilización de la función GPS.....	83	Transmisión de la imagen guardada a otros transceptores	105
La función GPS	83	Comunicación con una estación remota específica	106
Activación de la función de GPS	83	Utilización de la función de silenciador de tono.....	106
Método de posicionamiento mediante GPS.....	85	Selección del tipo de silenciador.....	106
Visualización de la información de posición de las estaciones remotas en modo digital	85	Ajuste de la frecuencia del tono.....	107
Guardar la información de GPS (función de registro de GPS).....	86	Búsqueda del tono CTCSS transmitido por la estación remota	108
Comprobación de las pistas en su PC	87	Ajuste del código DCS	109
Información y operación de la pantalla GPS	88	Búsqueda del código DCS utilizado por la estación remota	109
Visualización de la información GPS	88		
Función de navegación inteligente.....	90		

Tabla de Contenidos

Notificación de una llamada desde una estación remota mediante vibración.....	110
Selección del modo de funcionamiento del vibrador	111
Notificación de una llamada desde una estación remota mediante la función del timbre.....	111
Cambio del número de veces que suena el timbre	112
Llamada solo a una estación específica	
Nueva función de buscapersonas	113
Pauta de funcionamiento para utilizar la función de localizador.....	113
Ajuste del código de su estación	113
Activación de la nueva función localizadora	114
Llamada a una estación específica	114
Recepción de una llamada de la estación remota (funcionamiento en espera).....	115
Personalice los ajustes del menú para el uso individual (modo de ajuste)	
Utilización del modo de ajuste.....	116
Ajuste el modo de funcionamiento.....	116
Reiniciado de todos los ajustes de modo de ajuste	117
Tablas de operaciones de modo de ajuste	118
Modo de ajuste: operaciones del menú DISPLAY (VISUALIZACIÓN).....	125
Ajuste qué visualizar utilizando la función de navegación inteligente	125
Ajuste de la visualización de brújula	125
Ajuste de los canales de búsqueda para la función BAND SCOPE (ALCANCE DE BANDA)	125
Cambio del estado de iluminación	126
Selección de un idioma de visualización	126
Ajuste del nivel de contraste de la pantalla LCD	126
Ajuste de nivel de brillo de la retroiluminación de la pantalla LCD y la luz de las teclas del teclado ..	127
Cambio del mensaje de apertura visualizado inmediatamente tras el encendido	127
Visualización del voltaje de la batería.....	127
Cambio del modelo de visualización del indicador S.....	128
Visualización de la versión de software	128
Modo de ajuste: operaciones del menú TX/RX	129
Reducción de la función de atenuador (ATT) de sensibilidad del receptor	129
Ajuste del nivel de modulación de la transmisión.....	129
Cambio del modo de recepción	130
Ajuste del tipo de silenciador para el modo digital.....	130
Ajuste de aparición (pantalla emergente) de la información de la estación remota.....	130
Visualización de su ubicación en modo digital... ..	131
Ajuste del pitido de espera.....	131
Ajuste de la sensibilidad del micrófono	
Ganancia del micrófono	131
Enmudecimiento de audio	132
Recepción de transmisión de radio simultánea ..	132
Modo de ajuste: operaciones del menú MEMORY	133
Ajuste del enlace del banco de memorias	133
Asignación de un nombre al banco de memorias	61, 133
Asignación del nombre al canal de memoria	133
Prohibición de registro en el canal de memoria	
Función de protección del canal de memoria	134
Ajuste de la función de salto de memorias	134
Ajuste de los canales de memoria utilizados para el registro	134
Modo de ajuste: operaciones del menú SIGNALING (SEÑALIZACIÓN).....	135
Notificación de una llamada desde una estación remota mediante el timbre	135
Selección de código DCS	135
Transmisión y recepción de un código DCS con una fase invertida Función DCS INVERSION ..	135
Ajuste del método de transmisión del código DTMF	135
Ajuste de código DTMF	136
Llamada solo a una estación específica (nueva función localizadora)	136
Activación de la función de silenciador de no comunicación Función FREQUENCY PR (FRECUENCIA PR)	136
Ajuste del nivel de silenciador Función SQL LEVEL (NIVEL DE SILENCIADOR).....	136
Ajuste del silenciador para activarse a una intensidad de señal especificada, función de silenciador de indicador S.....	137
Ajuste del tipo de silenciador para la función SQL EXPANSION de transmisión y recepción	138
Ajuste del tipo de silenciador	138
Selección de una frecuencia de tono CTCSS ..	138
Ajuste del sonido y la velocidad durante la búsqueda de tono Función de búsqueda de tono	138
Modo de ajuste: operaciones del menú SCAN (ESCANEADO).....	139
Ajuste del tiempo de intervalo de vigilancia para los canales prioritarios - Función DW INTERVAL TIME (INTERVALO TEMP. DW)	139

Ajuste la iluminación como encendida / apagada cuando el escaneado se detiene Función LAMP (LÁMPARA)	139	Notificación de una llamada desde una estación remota mediante vibración	149
Ajuste de la hora para reanudar el escaneado Función SCAN RE-START (REINICIO DE ESCANEADO)	139	Cambio de las funciones de mando tipo dial	149
Selección de una operación de recepción cuando se detiene el escaneado	140	Modo de ajuste: operaciones del menú APRS	150
Ajuste del rango de escaneado	140	Modo de ajuste: Operaciones del menú de SD CARD (TARJETA SD)	151
Modo de ajuste: operaciones del menú GM	141	Guardar / cargar datos hacia / desde una tarjeta de memoria micro SD	151
Modo de ajuste: operaciones del menú WIRES-X	141	Grabación/carga de la información de los canales de memoria en/desde la tarjeta de memoria microSD	152
Modo de ajuste: operaciones del menú CONFIG ..	142	Grabación/carga de la información de ID GROUP (ID DE GRUPO) en/desde la tarjeta de memoria microSD	152
Desconexión automática de la alimentación Función de desconexión automática	139	Formateado de una tarjeta de memoria microSD	153
Prevención de la transmisión accidental Función de bloqueo de canal ocupado (BCLO)	142	Modo de ajuste: operaciones del menú OPTION (OPCIÓN)	154
Ajuste del sonido de confirmación del funcionamiento de las teclas.....	143	Ajuste del micrófono opcional con cámara para el uso	154
Desactivación del indicador BUSY (OCUPADO).....	143	Modo de ajuste: operaciones del menú CALLSIGN (SEÑAL DE LLAMADA)	155
Ajuste del desplazamiento de reloj para la función del tipo de reloj del microordenador.....	144	Funciones para utilizar en la medida en que sea necesario	156
Ajuste del intervalo temporal para guardar información de posición de GPS.....	144	Utilización del transceptor para la comunicación de paquetes	156
Permiso/prohibición para transmitir una frecuencia de canal de inicio a VFO.....	144	Funcionamiento de clonación	157
Utilización de la luz LED	145	Conexión a un dispositivo externo	158
Ajuste de la Función LOCK (BLOQUEO)	145	Conexión a un PC	158
Ajuste del funcionamiento de la tecla 	145	Conexión a un dispositivo externo.....	159
Activación / desactivación del transceptor a la hora especificada Función de temporizador	146	Cables de conexión	159
Función de contraseña	146	Cable de datos (CT-170)	159
Ajuste del tiempo de retardo de PTT Función PTT DELAY (RETARDO PTT)	147	Cable de salida de datos (CT-176)	159
Ajuste de la función ARS Función RPT ARS (REP. ARS)	147	Apéndice	160
Ajuste de la función RPT SHIFT (CAMBIO DEL REP.) de dirección de cambio del repetidor	147	Piezas opcionales.....	160
Ajuste del desplazamiento de frecuencia para la función RPT SHIFT FREQ (Frecuencia de desplazamiento del repetidor).....	148	Si sospecha de un mal funcionamiento , verifique los elementos siguientes antes de solicitar una reparación.....	161
Desactivación del receptor mientras no se reciba ninguna señal Función de ahorro de batería del receptor	148	El transceptor no se enciende.....	161
Cambio del paso de frecuencia manualmente ..	148	No hay ningún sonido.	161
Ajuste de la hora del reloj	148	No hay transmisión de ondas de radio.....	161
Limita el tiempo de una transmisión continua (función TOT)	149	Las teclas o el DIAL no responden.	161
Ajuste del rango de selección de frecuencia para el funcionamiento en modo VFO Función VFO MODE (MODO VFO)	149	Índice	163
		Especificaciones.....	165

Características del FT2DE

- Comunicación digital (C4FM (FSK cuaternario), sistema FDMA)36
 - Equipado con la función AMS (selección de modo automático)36
Selecciona automáticamente entre 4 modos de transmisión en función de la señal que se esté recibiendo.
 - Conexión de fuente de alimentación externa 15
 - Recepción simultánea en dos bandas diferentes o en la misma banda (V+V/U+U).....31, 33
 - Teclas de conmutación independientes para banda A y banda B y visualización TX/BUSY (TR./OCUPADO)33
 - Recepción de banda ancha en un rango de 500 kHz a 999.900 MHz.....33
 - Diseño a prueba de agua compatible con IPX5 equivalente, que protege el transceptor de la lluvia y de las salpicaduras..... 13
 - Gran pantalla LCD de 160×160 puntos y panel táctil..... 15
 - Soporte de conexión WIRES-X Vea el manual de instrucciones de WIRES-X*
 - Equipado con función GM Véase manual de instrucciones de la función GM*
 - Gran capacidad de 1266 canales con 24 bancos de memoria (pueden guardarse un máximo de 100 canales en cada banco)51
 - Etiquetas de memoria de visualización compuestas de un máximo de 16 caracteres de un byte.....56
 - Recepción cómoda de los canales de memoria del receptor preajustados62
Seleccionando las frecuencias preajustadas puede recibir una transmisión de onda corta y estaciones de radio VHF internacionales con facilidad.
 - Una gran variedad de funciones de escaneado68
 - Unidad GPS incorporada, permitiendo la visualización de información de su ubicación actual y su curso83
 - Preparado para comunicación APRS® utilizando el módem de estándar mundial de 1200/9600 bps AX25 (solo para banda-B)Véase el manual de instrucciones APRS*
 - Función de alcance de banda de alta resolución para visualizar ± 35 canales 103
 - Equipado con la función de navegación inteligente90
 - Múltiples funciones de llamada selectiva individual; como funciones de silenciador de tono (CTCSS) y DCS 106
 - Vibrador para alertarle de la recepción de señal, además del timbre audible 110
 - Nueva función localizadora para llamar solo a estaciones específicas 113
 - Retroiluminación LED para una fácil visualización de la pantalla LCD en exteriores 145
 - Función de ahorro de batería para ampliación del tiempo de funcionamiento de la misma44
 - Terminal de datos para la comunicación con equipos externos y actualizaciones de firmware 159
 - Compatible con tarjetas de memoria microSD26
 - Función de instantánea (se requiere un micrófono con cámara opcional MH-85A11U) 104
- * Los manuales de instrucciones de APRS y de funcionamiento de GM y WIRES-X no se incluyen en el paquete de productos.
Están disponibles y pueden descargarse desde el sitio web de Yaesu.com.

Uso de la pantalla táctil

• Precauciones durante el uso de la pantalla táctil

Tenga en cuenta las precauciones siguientes durante el uso de la pantalla táctil. De no hacerlo así, las consecuencias pueden ser origen de daños o de un mal funcionamiento.

- Opere sobre la pantalla táctil con sus dedos. No opere con ningún objeto puntiagudo, incluyendo por ejemplo las uñas o un bolígrafo.
- No aplique una fuerza excesiva sobre la pantalla táctil.
- No rasque ni raye la pantalla táctil durante su limpieza.

• Limitaciones para la operación táctil

- La pantalla táctil no responde a cualquier actuación mediante toques o golpecitos.
- Debido a las características de la pantalla LCD, cuando la temperatura ambiente es baja, la pantalla táctil puede responder lentamente.

• Mantenimiento de la pantalla táctil

- Después de haber apagado el transceptor, limpie la pantalla táctil con un paño suave seco.
- No utilice agua, agentes químicos ni detergentes suaves.

Cómo leer este manual

Las expresiones explicativas típicas utilizadas en este manual son las siguientes:

Pulse  Indica que basta con pulsar una tecla o un interruptor.

Pulsar y mantener  durante al menos un segundo Indica que se debe pulsar una tecla o un interruptor durante al menos un segundo.

Tocar **[F MW]** Indica que se debe tocar brevemente la pantalla.

Tocar **[F MW]** durante al menos un segundo Indica que debe mantenerse el contacto con la pantalla durante al menos un segundo.

También se utilizan en este manual las siguientes notaciones.

Precaucion

... Explica la precaución que hay que tener durante el funcionamiento.

Consejo

...Explica sugerencias de funcionamiento o consejos útiles.

Verificación de los elementos suministrados

Transceptor

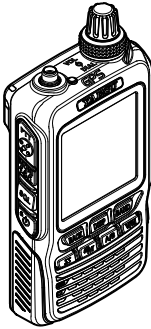

Antena

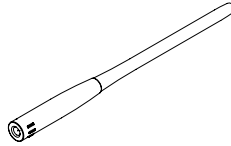

Conjunto de batería de Ion Lito de larga duración (SBR-14LI: 7,2 V, 2200 mAh)

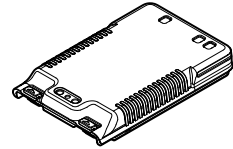

Clip para cinturón

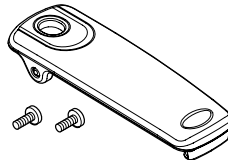

Cable USB

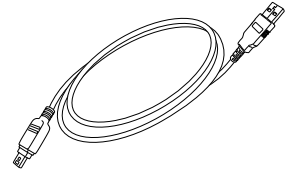

Cargador de batería PA-48B/C/U*

* "B" sufijo que indica para uso con 120 V CA (Clavija tipo A), "C" sufijo que indica para uso con 230 V CA (Clavija tipo C), y "U" sufijo que indica para uso con 240 V CA (Clavija tipo BF).



Tapa protectora del conjunto de batería



- Manual de consulta rápida
- Manual de funcionamiento (este manual)
- Tarjeta de Garantía

Precauciones

- Verifique que el nombre del distribuidor en el cual compró el transceptor y la fecha de compra estén indicados en la tarjeta de garantía.
- Si falta algún elemento, póngase en contacto con el distribuidor al que compró el transceptor.

Precauciones de seguridad (asegúrese de leerlo)

Asegúrese de leer las precauciones de seguridad para utilizar este producto de forma segura.

Yaesu no se hace responsable de los fallos ni otros problemas que se produzcan durante la utilización o mal uso de este producto, tanto por su parte como por parte de terceros. Asimismo, Yaesu no será responsable de los daños originados durante el uso de este producto por su parte o por parte de terceros, excepto en el caso en que se fije por ley la obligación de pago por daños.

Tipos y significados de los símbolos



PELIGRO

Indica una situación inminentemente peligrosa que, si no se evita, podría dar como resultado la muerte o graves lesiones.



ADVERTENCIA

Indica una situación potencialmente peligrosa que, si no se evita, podría dar como resultado la muerte o graves lesiones.



PRECAUCION

Indica una situación potencialmente peligrosa que, si no se evita, podría dar como resultado lesiones leves o moderadas o solo daños en la propiedad.

Tipos y significados de las leyendas



Indica una acción prohibida, que no debe llevarse a cabo, para utilizar este producto de forma segura.

Por ejemplo,  indica que el producto no debe desmontarse.



Indica una acción requerida, que debe realizarse para utilizar este producto de forma segura.

Por ejemplo,  indica que debe sacarse el enchufe de alimentación.



PELIGRO



No utilice este producto en una "zona donde su uso esté prohibido", por ejemplo en el interior de un hospital, avión, o tren.

Este producto puede afectar a los dispositivos electrónicos o médicos.



No utilice este producto mientras esté montando en bicicleta o conduciendo un coche. Pueden producirse accidentes.

Asegúrese de detener el vehículo o el coche en un lugar seguro antes de utilizar este producto.



Las personas que lleven un dispositivo médico, como por ejemplo un marcapasos, no deben llevar a cabo ninguna transmisión cerca del dispositivo. Cuando esté transmitiendo, utilice una antena externa y manténgase lo más alejado posible de la antena externa.

La onda de radio emitida por el transmisor puede hacer que el dispositivo médico funcione mal y dar como resultado un accidente.



No utilice este producto o el cargador de batería en un lugar donde se genere gas inflamable.

Puede producirse un incendio o una explosión.

Precauciones de seguridad (asegúrese de leerlo)

No lleve a cabo una transmisión en un lugar con mucha gente por la seguridad de las personas que utilicen un dispositivo médico como un marcapasos.



La onda de radio emitida desde este producto puede provocar el mal funcionamiento del dispositivo médico y dar como resultado un accidente.

No toque con las manos descubiertas ningún material que se esté drenando del conjunto de batería.



El producto químico que pudiera adherirse a su piel o introducirse en su ojo puede ocasionar quemaduras químicas. En dicho caso, consulte a un médico inmediatamente.

No debe soldar ni cortocircuitar el terminal del conjunto de batería.



Puede ocasionarse un incendio, una fuga, una explosión o un encendido. No transporte el conjunto de batería llevando un collar, un pasador para el pelo o pequeños objetos metálicos. Puede ocasionarse un cortocircuito.

Si empieza a tronar cuando se utiliza la antena externa, apague inmediatamente este producto y desconecte la antena externa del mismo.



Puede ocasionarse un incendio, una descarga eléctrica o daños.



ADVERTENCIA

No alimente este transceptor con una tensión distinta a la tensión de alimentación especificada.



Puede ocasionarse un incendio, descarga eléctrica o daños.

No utilice el conjunto de batería para ningún modelo que no sea el transceptor especificado.



Puede ocasionarse un incendio, una fuga, una explosión o un encendido.

Este producto tiene una estructura a prueba de agua y cumple "IPX5" si se ha instalado el conjunto de batería y la antena que se incluyen y habiéndose colocado bien los tapones de goma en la toma MIC/SP, la toma EXTDC IN, el terminal DATA y la ranura para micro SD. Si el transceptor se moja, pase por encima un trapo seco, etc.; no lo deje expuesto a la humedad.



Dejar este producto mojado puede deteriorar su rendimiento, reducir su vida útil u ocasionar un fallo o una descarga eléctrica.

No lleve a cabo transmisiones muy largas.



La estructura principal del transceptor puede sobrecalentarse, ocasionando un fallo o quemaduras.

No desmonte ni lleve a cabo ninguna modificación en este producto.



Puede ocasionarse una lesión, una descarga eléctrica o un fallo.

No manipule el conjunto de batería o el cargador con las manos mojadas.



No inserte ni saque el enchufe con las manos mojadas.

Puede ocasionarse una lesión, una fuga, un incendio o un fallo.

Si sale humo o un olor raro de la estructura principal, el conjunto de batería o el cargador de batería, apague inmediatamente el transceptor, retire el conjunto de batería y saque el enchufe de la toma.



Puede ocasionarse un incendio, una fuga, sobrecalentamiento, daños, encendido o un fallo. Póngase en contacto con el distribuidor donde compró el producto o con el departamento de soporte al cliente radioaficionado de Yaesu.

No utilice el conjunto de batería que esté externamente dañado o deformado.



Puede ocasionarse un incendio, una fuga, una explosión o un encendido.

No utilice ningún cargador de batería que no esté especificado por Yaesu.



Puede ocasionarse un incendio o un fallo.

Mantenga los terminales del conjunto de batería limpios.



Si los contactos de los terminales están sucios o corroídos, puede ocasionarse un incendio, una fuga, sobrecalentamiento, una explosión o un encendido.

Si no puede llevarse a cabo la carga del conjunto de batería dentro del tiempo de carga especificado, saque inmediatamente el enchufe del cargador de batería de la toma.



Puede ocasionarse un incendio, una fuga, una explosión o un encendido.



PRECAUCION

No haga oscilar ni lance este producto cogiéndolo por su antena.



Este producto puede golpear y ocasionar lesiones a alguien. Además, hacerlo puede ocasionar fallos o daños en el transceptor.

No utilice el auricular con micrófono, los auriculares o los cascos a un nivel de volumen extremadamente alto.



Pueden ocasionarse daños en el oído.

No utilice el transceptor en un lugar con mucha gente.



La antena puede golpear a alguien, ocasionando una lesión.

Mantenga este producto fuera del alcance de los niños.



Puede ocasionarse una lesión, etc.

No coloque este transceptor en un lugar que esté sujeto a la luz solar directa o cerca de un calefactor.



El transceptor puede deformarse o decolorarse.

Instale la correa de mano y el clip para cinturón de forma segura.



Si no se instalan debidamente, el FT2DE puede caer o tumbarse, ocasionándose lesiones o daños.

No coloque este transceptor en un lugar húmedo o polvoriento.



Puede ocasionarse un incendio o un fallo.

No coloque ningún objeto pesado en el cable eléctrico del cargador de batería.



El cable de la batería puede resultar dañado, ocasionándose un incendio o una descarga eléctrica.

Durante la transmisión, mantenga la antena lo más lejos posible.



Una exposición a largo plazo a las ondas electromagnéticas puede tener un impacto negativo en su salud.

No utilice el cargador de batería que se incluye para cargar ningún conjunto de batería que no esté especificado para el uso con el cargador.



Puede ocasionarse un incendio.

No limpie la carcasa con disolvente o benceno.



Utilice un trapo suave y limpio para limpiar la carcasa.

No haga funcionar el transmisor cerca de un televisor o un aparato de radio.



Pueden producirse interferencias de radio en el transceptor, el televisor o el aparato de radio.

Si no se va a utilizar el transceptor durante un período de tiempo prolongado, desconectarlo y extraerle el conjunto de batería a efectos de seguridad.



No utilice ningún producto que no sean las opciones y los accesorios especificados.



Puede ocasionarse un fallo.

No deje caer, golpee ni lance el transceptor.



Podría ocasionarse un fallo o daños.

Si no se está utilizando el cargador de batería, extraiga su enchufe de la toma.



Mantenga las tarjetas magnéticas y la cinta de vídeo lejos del transceptor.



Los datos registrados en tarjetas de crédito o cintas de vídeo pueden borrarse.

Precauciones de seguridad (asegúrese de leerlo)

Cargue el conjunto de batería dentro de un rango de temperaturas entre +5 °C y +35 °C.



Cargar el conjunto de batería fuera de este rango de temperaturas puede ocasionar fugas, sobrecalentamiento, reducción del rendimiento o reducción de la vida útil.

Al desenchufar el cable eléctrico del cargador de batería, asegúrese de sujetarlo por el enchufe.



Tirar del cable eléctrico puede dañarlo y ocasionar un incendio o descarga eléctrica.



Antes de desechar el conjunto de batería agotada, pegue cinta o algo similar en sus terminales.

Antes de utilizar este tranceptor en un coche híbrido o eco-eficiente, asegúrese de consultar al fabricante del automóvil en referencia al uso del tranceptor en ese coche.



El ruido generado por un dispositivo eléctrico (inversor, etc.) en el automóvil puede alterar el funcionamiento normal del tranceptor.

Sobre la función de protección contra el agua conforme a IPX5

Cuando se ha instalado el conjunto de batería y la antena que se incluyen y habiéndose colocado bien los tapones de goma en la toma MIC/SP, la toma EXTDC IN, el terminal DATA y la ranura para micro SD, este producto es resistente a la humedad y las salpicaduras. Para garantizar una protección continua contra el agua, asegúrese de verificar los puntos siguientes antes del uso.

○ **Verifique si hay daños, deterioro y suciedad.**

Tapón de goma de la antena, tapón de goma de interruptor, toma MIC/SP, toma EXT DC IN, terminal DATA, tapón de goma para ranura de micro SD y junta de conjunto de batería.

○ **Limpieza**

Si este producto se contamina con agua de mar, arena o suciedad, enjuáguelo con agua limpia y a continuación pase por encima un trapo seco inmediatamente.

○ **Intervalo de mantenimiento recomendado**

Para asegurar la continuidad de la resistencia al agua y un rendimiento óptimo, se recomienda realizar el mantenimiento de forma anual, o en cuanto se detecte cualquier daño o deterioro. Tenga en cuenta que el servicio de mantenimiento está sujeto a unas tarifas.

○ **No sumerja este producto en los líquidos siguientes:**

Mar, piscina, manantial de aguas térmicas, agua con jabón, detergente, aditivo para baño, alcohol o productos químicos.

○ **No deje este producto mucho tiempo en los lugares siguientes:**

Lavabo, cocina o lugar húmedo

○ **Otras precauciones**

Dado que este producto no cuenta con protección total contra el agua, no puede sumergirse en el agua.

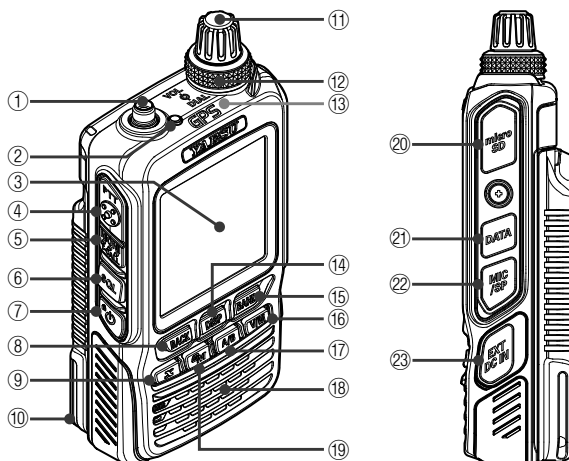

Nombres y funciones de los mandos

Transceptor



①	Terminal de antena (SMA)*
②	LED TX/BUSY (TR./OCUPADO) Se iluminará en color verde (banda A) o en color azul (banda B) durante la recepción, y se iluminará en color rojo durante la transmisión.
③	Pantalla táctil Tocar para fijar tanto la frecuencia como otros diferentes ajustes.
④	Conmutador [PTT] • Pulsar y mantener para transmitir, y soltar para recibir. • Al pulsar [PTT] en modo de ajuste (Set) se completa la función de modo de ajuste.
⑤	Interruptor [MONI/T-CALL] Mientras se pulsa : T.CALL (1750 Hz)
⑥	Interruptor SQL Mientras se pulsa , girar VOL: ajuste de nivel de enmudecimiento
⑦	Interruptor de alimentación • Cuando la alimentación está desconectada, pulsar y mantener durante al menos un segundo: conexión de la alimentación • Cuando la alimentación está conectada, pulsar y mantener durante al menos un segundo: desconexión de la alimentación • Cuando la alimentación está conectada, pulsar : se activa y se libera el bloqueo de tecla
⑧	[BACK] Tecla [BACK] Pulsar para volver a la pantalla anterior.



⑨	 Tecla [x] • En el modo normal, pulsar para iniciar WIRES-X. • Cuando WIRES-X está activado, pulsar y mantener durante al menos un segundo para volver al modo normal.
⑩	Conjunto de batería*
⑪	DIAL Girar para cambiar la frecuencia o seleccionar un canal de memoria.
⑫	VOL Ajusta el volumen. Girar en sentido horario para aumentar el nivel de audio, y girar en sentido antihorario para reducir el nivel de audio.
⑬	Antena de GPS
⑭	[DISP] Tecla [DISP] • Cada vez que se pulsa conmuta entre la visualización de frecuencia y la visualización de la exploración de retorno. • Pulsar y mantener durante al menos un segundo para entrar en el modo de ajuste.
⑮	[BAND] Tecla [BAND] • Cada vez que se pulsa se incrementa la banda de frecuencia.
⑯	[V/M] Tecla [V/M] • Cada vez que se pulsa conmuta entre el modo VFO y el modo de memoria.

17	<p>[A/B] Tecla [A/B] (conmutación entre las bandas operativas)</p> <ul style="list-style-type: none"> Al pulsar cada vez se cambia entre la banda A y la banda B. Pulsar y mantener durante al menos un segundo para conmutar entre el modo de recepción en doble banda y el modo de recepción monobanda. 	22	<p>Toma MIC/SP*</p> <p>Conecte un altavoz con micrófono o un auricular con micrófono a esta toma. La protección contra el agua no puede conseguirse cuando se encuentra conectado un micrófono externo.</p> <p> No conecte ningún micrófono que no esté especificado por Yaesu. Puede ocasionarse un fallo.</p>
18	<p>Micrófono</p>	23	<p>Toma EXT DC IJN</p> <p>Cuando se cargue el conjunto de batería, conecte el cargador de baterías a esta clavija.</p> <p> No conecte ningún cargador de batería que no esté especificado por Yaesu. Puede ocasionarse un fallo.</p>
19	<p>[GM] Tecla [GM]</p> <p>Pulsar para conectar/desconectar la función GM.</p>		
20	<p>Ranura de tarjeta de memoria microSD*</p> <p>Abra la tapa e introduzca su tarjeta de memoria microSD.</p>		
21	<p>Terminal DATA*</p> <ul style="list-style-type: none"> Para utilizar la función de clonado, conéctese a otro FT2DE mediante un cable de clonado opcional (CT-168). Cuando actualice el firmware, conéctese a su PC utilizando un cable USB. * En cuanto a las instrucciones para la actualización del firmware, acceda a nuestro sitio web. Conecte el micrófono opcional equipado con cámara (MH-85A11U) a este terminal. Conecte un GPS externo a este terminal. 		

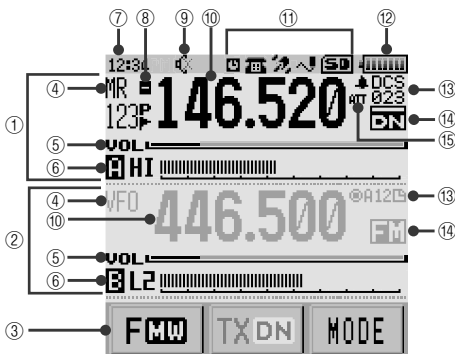
Pantalla táctil



- Esta es el área de visualización de la banda A.
- Esta es el área de visualización de la banda B.
- Visualiza las teclas táctiles.
- Visualiza el modo.
En modo VFO, se visualiza "VFO".
En modo de memoria se visualizan "MR" y el número de canal.
- La barra de visualización muestra el nivel de volumen.

- Muestra el icono de salida de transmisión, y los niveles del indicador S y del indicador PO.
Indicador S: visualiza la intensidad de la señal recibida en 9 pasos.
Indicador PO: visualiza el nivel de potencia de la transmisión en 4 pasos.
H I: potencia alta (5 W)
L 3: potencia BAJA 3 (2,5 W)
L 2: potencia BAJA 2 (1 W)
L 1: potencia BAJA 1 (0,1 W:UHF)
(0,05 W:VHF)
- Visualiza la hora.
- Visualiza la dirección de deriva de la frecuencia durante el funcionamiento del repetidor (ver página 49).
-: Desplazamiento negativo
+: Desplazamiento positivo
: Funcionamiento conmutado
-  Se ilumina cuando la función mute (enmudecimiento) está activa (ver página 42).
- Muestra la frecuencia.

Nombres y funciones de los mandos

- ⑪ Muestra los tipos de iconos.



: se ilumina cuando la desconexión automática (Auto Power Off) está activa (↗ ver página 142).



: se ilumina cuando se ha activado la función DTMF (↗ ver página 100).



: se ilumina cuando se han adquirido los datos GPS (↗ ver página 83).



: se ilumina cuando se ha activado la función de registro GPS (↗ ver página 86).



: se ilumina cuando se ha introducido una tarjeta de memoria microSD (↗ ver página 26).

- ⑫ El estado de la batería se visualiza en 8 pasos.



: potencia con la batería completamente cargada



: batería completamente descargada. Cargar batería.



: (cuando parpadea) cargar la batería inmediatamente.

- ⑬ visualiza el tipo de enmudecimiento (↗ ver página 106)

TN: se ilumina cuando la función de codificador de tono está activada.

TSQ: se ilumina cuando la función de silenciador de tono está activada.

DCS: se ilumina cuando la función de DCS está activada.

RTN: se ilumina cuando la función de tono inverso está activada.

PR: se ilumina cuando la función de silenciador de señal de línea libre está activada.

PAG: se ilumina cuando el localizador está activado.

DC: se ilumina cuando el transceptor se ajusta para enviar el código DCS solo durante la transmisión.

T-D: se ilumina cuando el transceptor se ajusta para enviar la señal de tono CTCSS durante la transmisión, y espera el código DCS en el modo de recepción.

D-T: se ilumina cuando el transceptor se ajusta para enviar el código DCS durante la transmisión, y espera la señal de tono CTCSS en el modo de recepción.

Visualiza la velocidad de transmisión APRS en baudios (solo banda B) (↗ manual de instrucciones de la función APRS).

- ⑭ Visualiza el modo de funcionamiento.

FM: modo FM (analógico)



FM: modo automático (conmutación automática entre AM analógica, FM analógica y digital) *La visualización de la parte "FM" variará en función del modo seleccionado.

DN: modo digital ancho (modo digital utilizando modulación C4FM)

VW: modo digital ancho (comunicación digital de alta calidad)

- ⑮ aparece cuando la función de timbre está activa (↗ ver página 111).

• **Pantalla de banda dual**

La banda A y la banda B se visualizan en una disposición arriba-abajo.

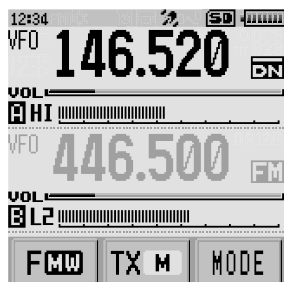

- Al pulsar **[F MW]** se visualiza la pantalla del menú de funciones.
- Al pulsar **[TX M]** se permite fijar el modo de comunicación del lado de transmisión.
- Cada vez que se pulsa **[MODE]** se conmuta el modo de funcionamiento.

• **Pantalla del menú de funciones**

Al pulsar **[F MW]** se visualiza la pantalla del menú de funciones.



• **Pantalla de alcance de banda**

Puede visualizarse la pantalla de alcance de banda pulsando **[SCOPE]** en la pantalla del menú de funciones.

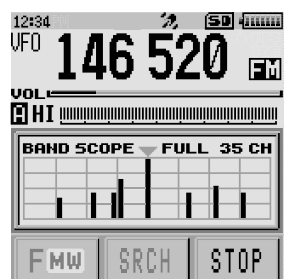

Referencia Puede cambiarse el número de canales del alcance de banda manteniendo pulsada la tecla **[DISP]** durante al menos un segundo para entrar al modo de ajuste, para seleccionar a continuación **[DISPLAY] → [3 BAND SCOPE]** para seleccionar el número deseado de canales (17 c./35 c./71 c.).

• Pantalla BACKTRACK (EXPLORACIÓN DE RETORNO)

Al pulsar la tecla **[DISP]** se visualiza la Pantalla BACKTRACK (EXPLORACIÓN DE RETORNO).



- El ajuste de la brújula se visualiza en la esquina superior izquierda del icono de brújula. "H-UP" indica que la dirección del recorrido del vehículo es la que se muestra en la parte superior de la brújula. Se muestra "N-UP" cuando se fija la brújula de forma que siempre indique hacia el Norte en la parte superior. Para cambiar el ajuste de la brújula, entrar en el modo de ajustes y a continuación seleccionar **[DISPLAY] → [2 HEADING UP]** (HACIA EL CURSO).
- Al recuperar la información de posición registrada, se visualizará la distancia desde la posición actual en la esquina superior derecha del icono de la brújula.
- Al pulsar **[YR]** se visualiza la posición de la estación recibida en el icono de la brújula (solo cuando la señal recibida incorpore la información de posición).
- Al pulsar **[MY]** se visualiza la dirección en curso de su estación en el icono de la brújula.
- Al pulsar **[MEM]** se pasa al modo de registro para la grabación.
- Al pulsar **[★]** se visualiza la información de posición registrada con la etiqueta "★". Al pulsar "★" mientras parpadea, se guarda en la memoria la información de posición visualizada en el icono de la brújula con una etiqueta "★".
- Al pulsar **[L1]** se visualiza la información de posición registrada con la etiqueta "L1". Al pulsar [L1] mientras parpadea, se guarda en la memoria la información de posición visualizada en el icono de la brújula con una etiqueta "L1".
- Al pulsar **[L2]** se visualiza la información de posición registrada con la etiqueta "L2". Al pulsar [L2] mientras parpadea, se guarda en la memoria la información de posición visualizada en el icono de la brújula con una etiqueta "L2".

Introducción de texto

Aparece la pantalla de teclado para la introducción de texto, números y símbolos para su señal de llamada o para una etiqueta de canal de memoria.

• Pantalla de introducción de números



- Pulsar **[ABC]** para visualizar la pantalla de introducción alfabética.
- Pulsar **[#\$%]** para visualizar la pantalla de introducción numérica.
- Pulsar **[←] [→]** para desplazar el cursor a la derecha/izquierda en el área de introducción de texto.

• Pantalla de introducción de caracteres alfabéticos



- Pulsar repetidamente la misma tecla para avanzar en orden a través de los diferentes caracteres asignados a la tecla. Se visualizan en primer lugar las letras minúsculas, y a continuación las mayúsculas. Por ejemplo, cada vez que pulse la tecla **[abc]**, los caracteres cambiarán como sigue:
a → b → c → A → B → C
- Para introducir el carácter seleccionado en la posición de la pantalla de texto y desplazar el cursor hasta la siguiente posición, tocar **[→]**.
- Pulsar la tecla **[123]** para visualizar la pantalla de introducción del teclado numérico.

Fijación de los accesorios suministrados

Instalación de la antena

- 1 Alinee el lado inferior de la antena con el conector de la antena del transceptor.

Precaución Asegúrese de sostener la base gruesa de la antena cuando la esté instalando

- 2 Gire la antena en sentido horario hasta que se haya fijado bien.

Precauciones

- No sostenga ni doble la parte superior de la antena cuando la esté instalando o retirando. De hacerlo pueden romperse los conductores del interior de la antena.
- No active la transmisión sin instalar la antena. Pueden dañarse los componentes del transmisor.
- Al utilizar una antena que no sea la suministrada, o al conectarse a cualquier otra antena externa, asegúrese de que el SWR esté ajustado a 1,5 o a un valor inferior.

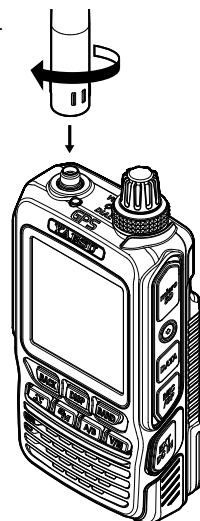

Fijación de la tapa de protección auxiliar/clip para cinturón

Colocación del tapón de protección

Si no utiliza el clip para cinturón, coloque el tapón de protección en el clip para cinturón ajustando los agujeros de tornillos en el conjunto de batería.

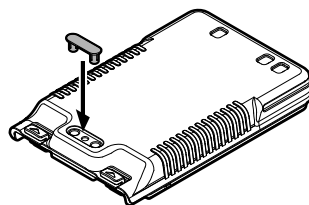

Colocación del clip para batería

- 1 Dé la vuelta al conjunto de batería.
- 2 Acople el conjunto de batería utilizando los tornillos suministrados (dos).

Precauciones

- Asegúrese de utilizar los tornillos suministrados al acoplar el clip para cinturón. Si se utiliza cualquier otro tornillo, el clip para cinturón no puede fijarse bien en el conjunto de batería, y el transceptor puede caer junto con el conjunto de batería, ocasionando lesiones, rotura y otros problemas.
- Asegúrese de colocar el tapón de protección cuando no se utilice el clip para cinturón.

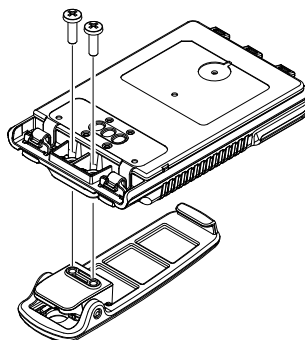

Colocación de una correa de mano

Si fija una correa de mano al transceptor, introduzca su cordón de 1 mm de diámetro a través del orificio para la correa del transceptor, y pase la correa a través del bucle para asegurarla al transceptor.

* La correa de mano no se incluye.

- 1** Retire el conjunto de batería.
- 2** Coloque la correa de mano.

Precaución

Utilice una correa de mano que pueda soportar el peso del transceptor. Si utiliza una correa de mano que no sea lo suficientemente fuerte, la misma puede romperse y el transceptor puede caer, ocasionándose lesiones, roturas y otros problemas.

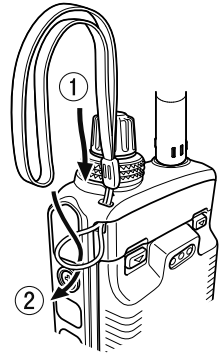

Preparación del conjunto de batería

Instalación / retirada del conjunto de batería

Instalación del conjunto de batería

- 1 Instale las lengüetas inferiores del conjunto de batería en las ranuras en la parte inferior trasera del transceptor.
- 2 Presione la batería hasta que quede bien encajada con un clic.

Battery latches

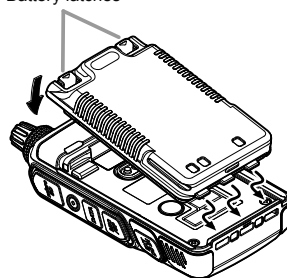

Precaución

Cargue el conjunto de batería antes de utilizar el transceptor por primera vez tras la compra, o cuando no se haya utilizado durante un largo período de tiempo.

Precaución

Existe riesgo de explosión si se sustituye la batería por una del tipo incorrecto. Deshágase de las baterías gastadas de acuerdo con las instrucciones.

Retirada del conjunto de batería

- 1 Mientras mantiene presionados los pestillos, retire el conjunto de batería.
Presione los pestillos en la dirección de las flechas tal como se muestra en la ilustración.

Press down on the latches in the direction of the arrow.

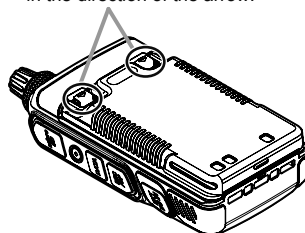

Precaución

Al liberar los enganches de la batería, vaya con cuidado para no lastimarse los dedos y las uñas.

Carga del conjunto de batería

Precauciones

- El conjunto de batería puede recargarse aproximadamente 300 veces. Sin embargo, un uso indebido como una sobrecarga o una descarga excesiva puede reducir su vida útil.
- El conjunto de batería es un elemento consumible. La recarga repetida del conjunto de batería reducirá gradualmente la capacidad de carga y la duración del uso.
- Si no se utiliza el transceptor durante un período de tiempo prolongado con el conjunto de batería instalado, puede acelerarse el deterioro del conjunto de batería.
- Si no se utiliza el transceptor durante un período de tiempo prolongado, asegúrese de guardarlo habiendo retirado el conjunto de batería. Cuando el transceptor y la batería se guarden durante un período de tiempo prolongado, monte el conjunto de batería dos veces al año y recargue el conjunto de batería aproximadamente hasta el 50% para impedir un exceso de descarga.
- El almacenamiento del conjunto de batería en un entorno de elevadas temperaturas puede acelerar su deterioro. Guarde el conjunto de batería en un lugar donde la temperatura ambiente esté entre -20°C y $+50^{\circ}\text{C}$.
- Tomar precauciones para evitar la caída del conjunto de batería o los impactos fuertes sobre el mismo. Puede romperse.

Consejos

- El conjunto de batería contiene baterías de ion litio que pueden recargarse para un uso repetitivo.
- El transceptor puede utilizarse con cualquiera de los siguientes conjuntos de batería:
 - (1) Conjunto de batería suministrado: SBR-14LI (7,2 V, 2200 mAh)
 - (2) Conjunto de batería opcional: FNB-101LI (7,4 V, 1800 mAh)
- Cuando el conjunto de batería se recarga, su tensión de salida (aproximadamente 8 V) pasa a ser más alta que el valor especificado (7,2 V). Esto no se debe a un mal funcionamiento.

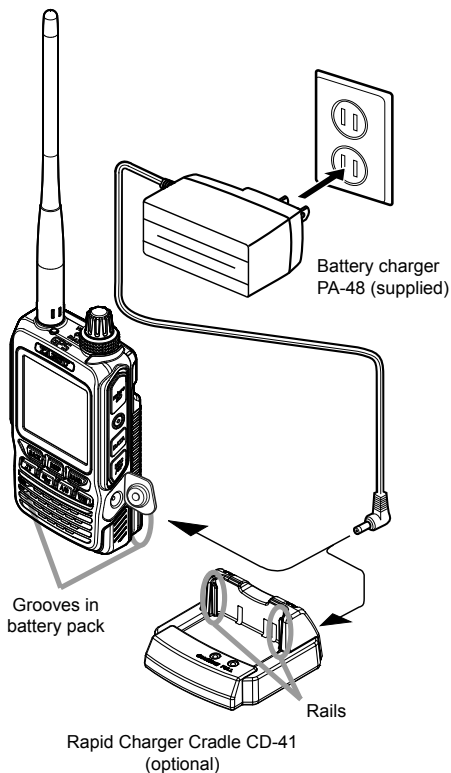

- 1** Instale el conjunto de batería.
- 2** Apague el transceptor.
- 3** Inserte la clavija del cargador de batería (PA-48) en la clavija EXT DC IN del transceptor.

Se inicia la carga.

En la parte superior del transceptor, el LED TX/BUSY (TR./ OCUPADO) se ilumina en color rojo, y la pantalla indica "NOW CHARGING" (EN CARGA).

El nivel de carga se indica mediante un gráfico de barras.

Se tarda aproximadamente 9 horas en cargar el conjunto de batería SBR-14LI por completo.

Una vez completada la carga, la pantalla cambiará para indicar "COMPLETE" (COMPLETADO) y el piloto se iluminará en color verde.

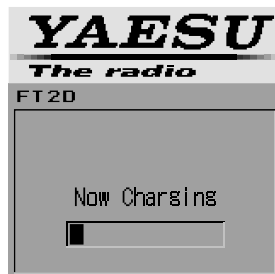

Preparación del conjunto de batería

Complementos

- Se tarda aproximadamente 5 horas en cargar el FNB-101LI (opcional).
- El soporte cargador rápido opcional (CD-41) tarda aproximadamente 5 horas en cargar el conjunto de batería suministrado (aproximadamente 2,5 horas en cargar el conjunto de batería opcional FNB-101LI).

Coloque el conjunto de batería en el CD-41 de forma que los raíles del CD-41 encajen en las ranuras del conjunto de batería.

Al cargar el conjunto de batería utilizando el CD-41, el LED en el CD-41 indica el estado de la carga.

Durante la carga: iluminación en color rojo → parpadeo rápido → parpadeo lento

Finalización de la carga: se enciende en color verde

- 4 Saque la clavija del cargador de batería de la toma del transceptor.

Precauciones

- El cargador de batería PA-48 suministrado no es adecuado para operar la transmisión y recepción durante la carga del conjunto de batería.
- La carga puede ocasionar ruido en un televisor o aparato de radio cercano. Cargue el conjunto de batería con el cargador de batería lo más lejos posible de cualquier televisor o aparato de radio.
- Si aparece "BATTERY NOT INSTALLED" (BATERÍA NO INSTALADA) en la pantalla LCD y no puede cargarse el conjunto de batería transcurridas 11 o más horas, detenga inmediatamente la carga del conjunto de batería.
Si vuelve a aparecer el mismo mensaje, presumiblemente el conjunto de batería se encuentra al final de su vida útil o está defectuoso. En este caso, sustituir el conjunto de batería por uno nuevo.
- Mientras esté cargando el conjunto de batería, proteja el transceptor contra el agua.
- Cargue el conjunto de batería en un lugar donde la temperatura ambiente esté entre +5 °C y +35 °C.
- Si el terminal o el electrodo de la caja de la batería están sucios, el transceptor puede funcionar mal debido a un contacto deficiente, resultando en un sobrecalentamiento o ruptura. Si el terminal o el electrodo se ensucia, límpielo utilizando un trapo seco o una torunda de algodón.

Consejos

- El cargador de batería puede calentarse durante la carga. Esto no se debe a un mal funcionamiento.
- Si [] empieza a parpadear, el conjunto de batería está casi completamente descargado. Cárguelo inmediatamente.

Indicación de nivel de carga restante y tiempo de funcionamiento aproximado

El tiempo aproximado de funcionamiento del transceptor con el conjunto de batería completamente cargado o pilas alcalinas AA nuevas es el siguiente:

Banda en uso Digital: OFF		Conjunto de batería SBR-14LI	Conjunto de batería FNB-101LI	Batería FBA-39
Banda de radioaficionado	Banda de 144 MHz	Aprox. 12,0 horas	Aprox. 6,0 horas	Aprox. 14 horas
	Banda de 430 MHz	Aprox. 11,0 horas	Aprox. 5,5 horas	Aprox. 13 horas
Banda de transmisión de AM		Aprox. 25,0 horas	Aprox. 13,0 horas	Aprox. 16 horas
Banda de transmisión de FM		Aprox. 25,0 horas	Aprox. 13,0 horas	Aprox. 16 horas

Banda en uso Digital: ON		Conjunto de batería SBR-14LI	Conjunto de batería FNB-101LI	Batería FBA-39
Banda de radioaficionado	Banda de 144 MHz	Aprox. 10 horas	Aprox. 5,0 horas	Aprox. 12,0 horas
	Banda de 430 MHz	Aprox. 9 horas	Aprox. 4,5 horas	Aprox. 11,0 horas

Transmisión 6 segundos: recepción 6 segundos (nivel de VOL 16): en espera 48 segundos (SAVE1:5)

Nota El número aproximado de horas se calcula suponiendo que el transceptor funciona bajo las condiciones siguientes. El tiempo de funcionamiento real de este transceptor varía dependiendo de las condiciones de uso, la temperatura ambiente, etc.

- Cuando se ha desactivado la función de GPS.
- MODO DE AHORRO DE LÁMPARA CONECTADO (siempre LÁMPARA DESC.)
- Cuando se hace funcionar el transceptor repetidamente mediante transmisión de alta potencia durante 6 segundos y recepción de alta potencia durante 6 segundos, y en espera durante 48 segundos, con una banda de radioaficionado seleccionada.

Cómo utilizar la carcasa para las pilas (FBA-39)

La caja de baterías opcional (FBA-39) permite utilizar tres baterías alcalinas tipo AA para alimentar el transceptor FT2DE.

Consejo

Cuando se utiliza la caja de baterías (FBA-39) puede seleccionarse el nivel de potencia de salida entre:

Potencia baja (L1): 0,1 W



Potencia baja (L2): aproximadamente 0,8 W

Tenga en cuenta que no se dispone de potencia baja (L3) y potencia alta.

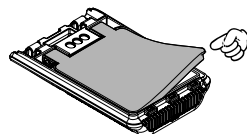
- 1 Abra la tapa.
Levante la esquina derecha inferior de la tapa tal como se indica con la mano en la ilustración.
- 2 Ponga pilas alcalinas en la carcasa para las pilas.
Precaución Utilice 3 pilas alcalinas. Preste atención a las polaridades (+ y -) de las pilas alcalinas.
- 3 Cierre la tapa.
Presione las cuatro esquinas de la tapa cerrándola firmemente.



Consejo

Cuando la carga de las pilas es baja, se enciende  en la pantalla LCD. Cuando las pilas están casi agotadas,  parpadea en la pantalla LCD.

Precauciones

- Las baterías de litio/manganeso no pueden utilizarse con la caja de baterías FBA-39. Tampoco pueden utilizarse pilas AA recargables.
- No mezcla pilas nuevas y antiguas. La vida útil de las pilas puede reducirse.
- Si no utiliza el transceptor durante un período de tiempo prolongado, saque las pilas de la carcasa para las pilas.
- Si el terminal o electrodo de la carcasa para las pilas está sucio, el transceptor puede funcionar mal debido a un contacto deficiente, ocasionándose sobrecalentamiento o explosión. Si el terminal o el electrodo se ensucia, límpielo utilizando un trapo seco o una torunda de algodón.

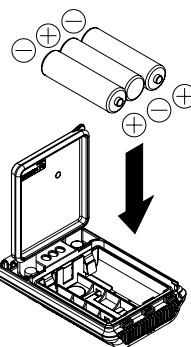

Utilización de una tarjeta de memoria microSD

La utilización de una tarjeta de memoria micro SD con el transceptor permite las funciones siguientes.

- Copia de seguridad de la información y datos del transceptor
- Grabación de información de memoria
- Grabación de datos que no sean imágenes
- Grabación de los datos de registro GPS
- Grabación de datos de imágenes capturadas con el micrófono equipado con cámara opcional (MH-85A11U)
- Grabación de mensajes descargados con la función GM o la función WIRES-X

Tarjetas de memoria microSD utilizables

Ese transceptor solo soporta la siguiente capacidad de tarjetas de memoria micro SD y micro SDHD.

- 2GB • 4GB • 8GB • 16GB • 32GB

Precauciones al utilizar una tarjeta de memoria microSD

- No curve ni coloque objetos pesados sobre la tarjeta de memoria SD.
- Las tarjetas de memoria micro SD formateadas en otros dispositivos tal vez no guarden información debidamente al utilizarse con este transceptor. Vuelva a formatear las tarjetas de memoria microSD con este transceptor al utilizar tarjetas de memoria formateadas con otro dispositivo.
- No retire la tarjeta de memoria microSD ni apague el transceptor mientras la grabación de datos en la tarjeta de memoria microSD éste en curso.
- No inserte nada que no sea una tarjeta de memoria microSD en la ranura para la tarjeta de memoria microSD del transceptor.
- No intente extraer de forma forzada una tarjeta de memoria microSD insertada.

Inserción y extracción de la tarjeta de memoria micro SD

- 1 Pulse y mantenga pulsada  durante más de un segundo. El transceptor se apagará.

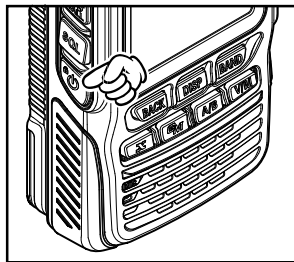

- 2** Abra la tapa de la tarjeta micro SD en la parte lateral del transceptor.

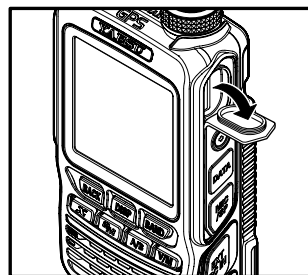



- 3** Introduzca la tarjeta de memoria microSD en la ranura para tarjetas hasta oír un clic (tal como se muestra en la figura de la derecha).

Precauciones

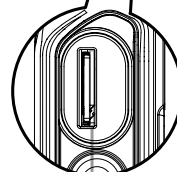
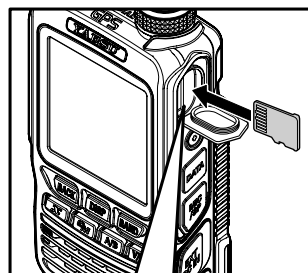
- Asegúrese de que la tarjeta de memoria microSD esté encarada en la dirección correcta durante su inserción.
- No toque el terminal de la tarjeta de memoria micro SD.



Do not push the microSD memory card into this space.

- 4** Cierre la tapa de la tarjeta micro SD.
- 5** Pulse y mantenga pulsada  durante más de un segundo. El transceptor se encenderá. Cuando se haya detectado debidamente la tarjeta de memoria microSD, se enciende  en la pantalla.

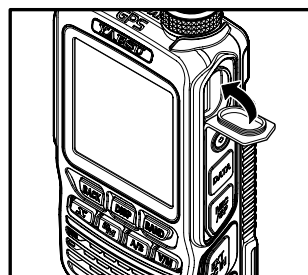

Consejo

Extracción de la tarjeta de memoria microSD

Para desmontar la tarjeta de memoria microSD, tal como se realiza en el paso 3 anterior, presione la tarjeta de memoria hasta que oiga un clic y a continuación extraiga la tarjeta de memoria.

Precaución

No desconecte el transceptor mientras se estén escribiendo los datos en la tarjeta de memoria micro SD. Hacerlo puede corromper los datos.

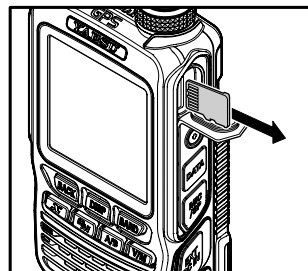

Formateo de una tarjeta de memoria microSD

Formatear una tarjeta de memoria micro SD siguiendo los pasos siguientes antes del uso.

Precaución

El formateo de una tarjeta de memoria microSD borra todos los datos guardados en la misma. Si va a formatear la tarjeta de memoria microSD que está utilizando, asegúrese de verificar los datos guardados en la misma antes del formateado.

- 1 Pulse y mantenga pulsada la tecla **[DISP]** durante más de un segundo.
Aparecerá la pantalla del menú "SETUP MENU" (MENÚ DE CONFIGURACIÓN).

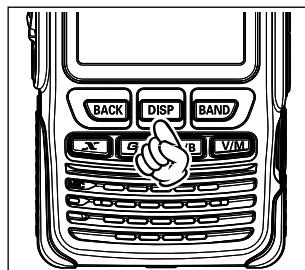

- 2 Pulsar **[SD CARD]**.



- 3 Pulsar **[4 FORMAT]**.
Aparece **[FORMAT?]** (¿FORMATEAR?) en la pantalla LCD.

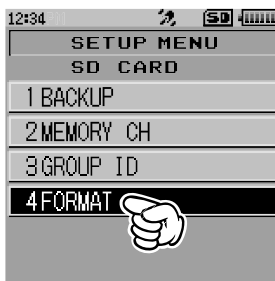

- 4 Pulsar **[OK]**.

Consejo Para cancelar el formateado, seleccione **[Cancel]** (Cancelar).

Empieza la inicialización y aparece el mensaje "Waiting" (en espera).

Cuando ha finalizado el formateado se emite un pitido y aparece **[COMPLETED]** (Finalizado) en la pantalla LCD.

Consejo También puede seleccionar cada elemento girando el DIAL y pulsando la tecla **[DISP]**.

Realizar una comunicación

Para comunicarse utilizando el transceptor en el modo de comunicación analógica, siga el procedimiento indicado a continuación:

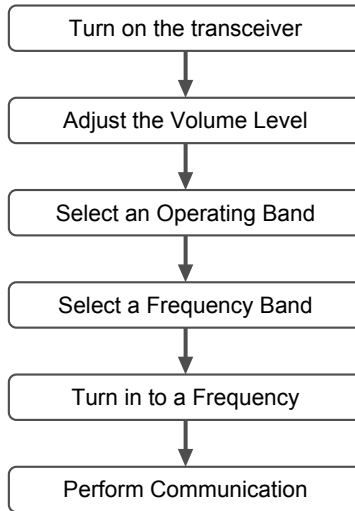

Conexión del transceptor

- 1 Pulse y mantenga pulsada  durante más de un segundo.

Cuando el transceptor se conecte por primera vez tras la compra, aparecerá en la pantalla LCD el mensaje de entrada de señal de llamada. Pulse la tecla **[DISP]** para ejecutar la pantalla de entrada de señal de llamada. Cuando se conecte el transceptor por segunda vez y en adelante, aparecerá la pantalla de apertura seguida de la pantalla de frecuencias.

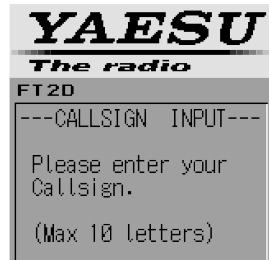
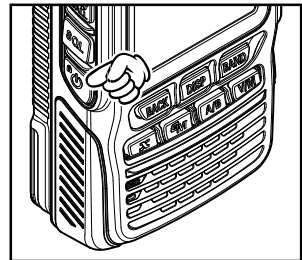

Realizar una comunicación

- 2 Introduzca la señal de llamada (cambie entre la pantalla de introducción alfabética y la pantalla de introducción numérica cuando sea necesario).

Suplemento La pantalla de introducción alfabética puede cambiarse a la pantalla de introducción numérica pulsando **[123]**.

La pantalla de introducción numérica puede cambiarse a la pantalla de introducción alfabética pulsando **[ABC]**.



- 3 Pulse .

Se ajusta la señal de llamada, y las frecuencias de la banda A y la banda B se visualizan simultáneamente. (ver página 155)

Suplemento Los ajustes de fábrica son:

Banda A (superior): 144 000 MHz

Banda B (inferior): 430 000 MHz

Consejo Puede cambiar la información como la tensión de la fuente de alimentación y el mensaje inicial visualizado al conectar el aparato. Por ejemplo, pulsar y mantener la tecla **[DISP]** durante al menos un segundo para entrar en el modo de ajuste, y a continuación seleccionar **[DISPLAY]** → **[8 OPENING MESSAGE]** (MENSAJE DE APERTURA) para cambiar los ajustes.

Además, puede ajustar el transceptor para visualizar la frecuencia de recepción inmediatamente sin visualizar el mensaje inicial (ver página 127).

• Desconexión del transceptor

Para desconectar el transceptor, mantener pulsada la tecla  durante al menos un segundo.

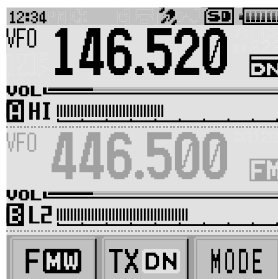
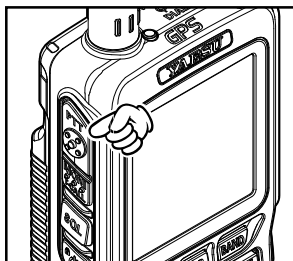

Ajuste del nivel de volumen

Los niveles de volumen del transceptor para la banda A y la banda B se ajustan por separado.

- 1 Pulsar la tecla **[A/B]** para seleccionar la banda para la que se desea ajustar el nivel de volumen.
Cada vez que se pulsa **[A/B]** se conmuta entre la banda A y la banda B.

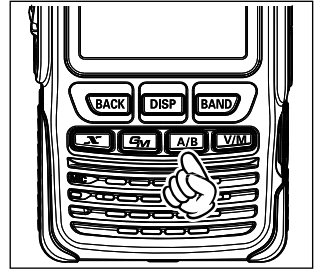

- 2 Girar el mando VOL en sentido horario/antihorario para ajustar el nivel del volumen.

El indicador [VOL] se moverá hacia la derecha/izquierda.

Suplemento Si no se oye ningún sonido del altavoz, pulse **[M]** y a continuación ajuste el nivel de volumen mientras escucha ruido blanco.

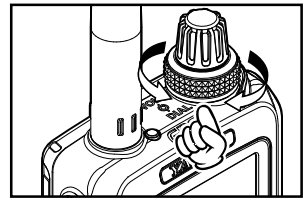

Cambio de la banda operativa

Normalmente, se visualizan ambas bandas operativas en la mitad superior y en la mitad inferior de la pantalla táctil del transceptor. Este es el caso de doble banda.

Con una de las bandas seleccionada, cambiar el modo de operación de radio y la frecuencia. La banda seleccionada (visualizada en letras negras) se denominan banda operativa. La otra banda (visualizada en letras grises) se denomina sub-banda.

Cada vez que se pulse la tecla **[A/B]** se cambiará de banda operativa.

También puede seleccionarse la banda operativa deseada pulsando la pantalla de frecuencias.

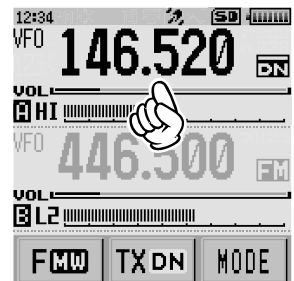
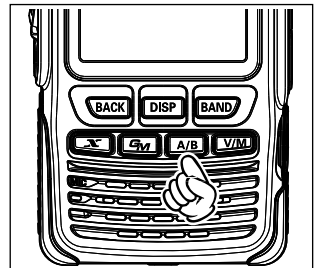

Si se mantiene pulsado **[A/B]** durante al menos un segundo se visualizará únicamente la banda operativa, este es el caso monobanda.

Para los detalles en cuanto a cómo conmutar la visualización pulsando la pantalla LCD, observar las siguientes imágenes.

Realizar una comunicación

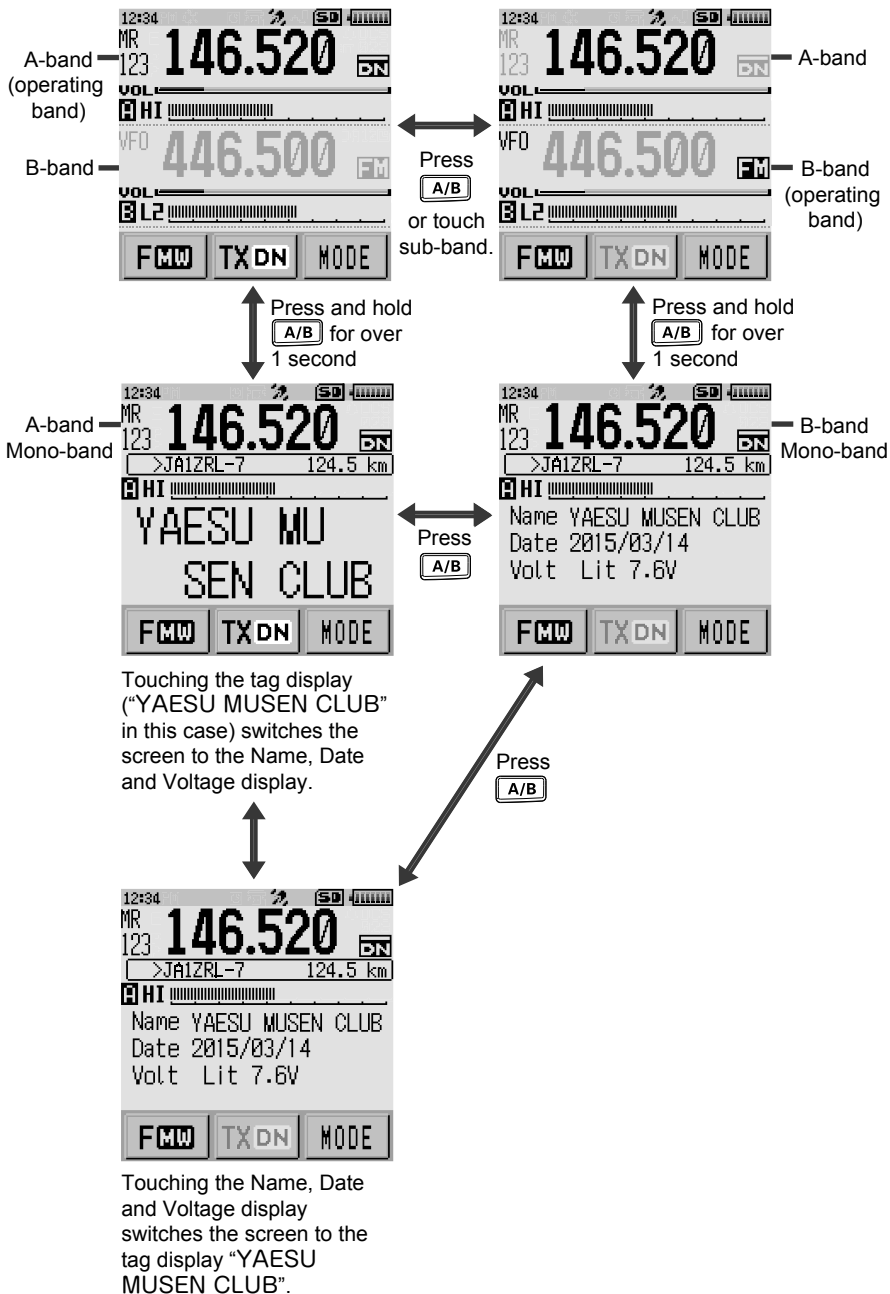

Consejos

- En la banda A, puede transmitir y recibir utilizando las bandas de radioaficionado de 144 MHz y 430 MHz.
 - En la banda B, puede transmitir y recibir utilizando las bandas de radioaficionado de 144 MHz y 430 MHz.
- Además, las frecuencias de la tabla siguiente pueden recibirse en una banda A y banda B.

**Chart of A-band and B-band
receive frequencies**

A-band	B-band
522 kHz - 1710 kHz (AM BC Band)	— —
76 (88) MHz - 108 MHz (FM BC Band)	— —
1.8 MHz - 30 MHz (SW band)	— —
30 MHz - 76 (88) MHz (50 MHz band)	— —
108 MHz - 137 MHz (AIR band)	108 MHz - 137 MHz (AIR band)
137 MHz - 174 MHz (144 MHz band)	137 MHz - 174 MHz (144 MHz band)
174 MHz - 222 MHz	174 MHz - 222 MHz
222 MHz - 420 MHz (INFO band (1))	222 MHz - 420 MHz (INFO band (1))
420 MHz - 774(800)MHz (430 MHz band)	420 MHz - 470 MHz (430 MHz band)
470 MHz - 770 MHz	470 MHz - 580 MHz
803(800)MHz - 999MHz (INFO band (2)) Cellular Blocked USA Version	— —

(): EXP/European Version

- La banda A y la banda B pueden recibirse al mismo tiempo.
Puede recibir una frecuencia de radioaficionado mientras está escuchando la banda de aviación civil, o recibir dos frecuencias de radioaficionado en la misma banda de frecuencias a la vez (V+V/ U+U: Recepción de frecuencia doble en la misma banda).

Selección de una banda de frecuencias

La banda de frecuencias utilizada para la banda A y para la banda B puede ajustarse por separado. La banda de frecuencias puede seleccionarse siguiendo los pasos indicados a continuación.

- 1 Pulsar la tecla **[A/B]** para seleccionar la banda A.

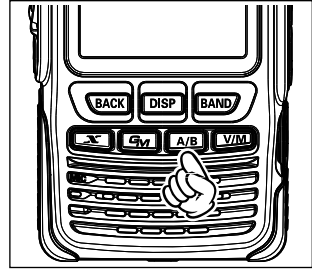

- 2 Pulse la tecla **[BAND]** para seleccionar la frecuencia deseada.

Consejo Pulse **[F MW]**, y a continuación pulse la tecla **[BAND]** para cambiar las bandas de frecuencia en orden inverso.

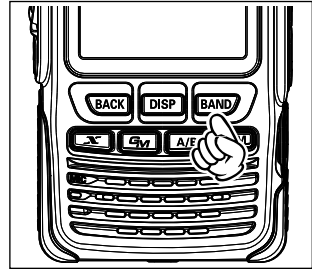

Las bandas de frecuencias disponibles variarán dependiendo de la banda. Pueden utilizarse las siguientes bandas de frecuencia para la banda A y la banda B.

• Bandas de frecuencia para la banda A.

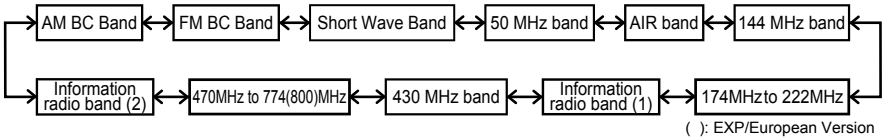

• Bandas de frecuencia para la banda B.

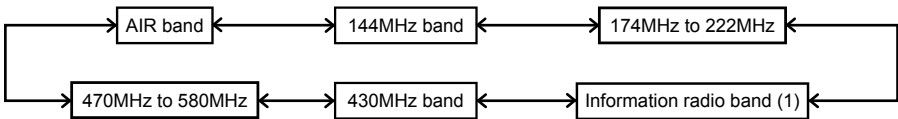

Consejos

- Los ajustes de frecuencia de fábrica son:
Banda A: 144 000 MHz Banda B: 430 000 MHz
- Por defecto se fija el modo Auto de forma que el transceptor se ajuste automáticamente al modo de recepción óptimo para cada banda de frecuencia.
Para cambiar el modo de recepción, mantener pulsado **[DISP]** durante al menos un segundo para pasar al modo de ajuste, a continuación pulsar **[TX/RX]** → **[1 MODE]** → **[3 RX MODE]** (ver página 46).
- En cuanto a la relación entre las bandas de frecuencias y las frecuencias de recepción, vea la tabla en la página 33.
- Para recuperar el canal de inicio de cada banda de frecuencias pulsar **[F MW]** seguido de **[HOME]** (ver página 54).

Sintonización de una frecuencia

Sintonice su frecuencia deseada utilizando cualquiera de los métodos siguientes:

• **Girar el DIAL para sintonizar la frecuencia deseada**

- 1 Pulsar la tecla **[V/M]** para cambiar el transceptor al modo VFO.

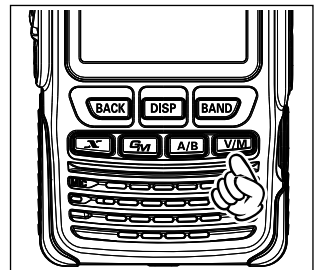

- 2 Girar el DIAL para sintonizar la frecuencia deseada.

Giro en sentido horario: aumento en la frecuencia.

Giro en sentido antihorario: disminución de la frecuencia.

Consejo Al pulsar **[F MW]** y girar el DIAL, la frecuencia cambiará en pasos de 1 MHz

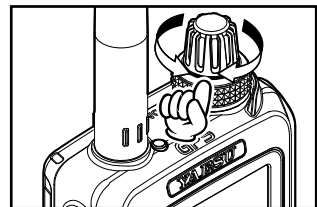

• **Introducción directa de la frecuencia utilizando las teclas numéricas**

- 1 Pulsar la tecla **[V/M]** para cambiar el transceptor al modo VFO.
- 2 Pulsar sobre la frecuencia visualizada en la pantalla LCD. Aparece el teclado numérico.

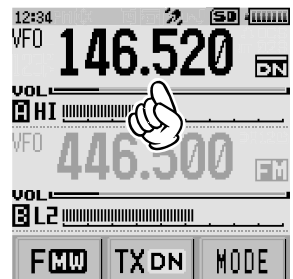

Realizar una comunicación

3 Introducir la frecuencia utilizando las teclas numéricas.

Ejemplo: para introducir 145.520 MHz



[1] → [4] → [5] → [5] → [2]

Ejemplo: para introducir 430.000 MHz

[4] → [3] → [ENT]



Consejos

- En los ajustes de fábrica, el modo de paso automático (Auto Step) se ajusta de forma que el transceptor cambia automáticamente a los pasos de frecuencia óptimos para la frecuencia de recepción. Puede cambiarse la frecuencia en pasos de 1 MHz pulsando [F MW] y girando el DIAL  ver página 45).
- Si se introduce un dígito equivocado al introducir la frecuencia utilizando las teclas numéricas, puede cancelarse pulsando .
- Con los ajustes de fábrica, si se gira el DIAL más allá de la banda de frecuencias seleccionada, el transceptor pasará a la banda de frecuencias siguiente. Para cambiar la sintonización de forma que la frecuencia se mueva repetidamente por la banda seleccionada, mantener pulsado [DISP] durante al menos un segundo para pasar al modo de ajuste, y a continuación pulsar [CONFIG] → [21 VFO MODE] y seleccionar "BAND" (BANDA) para mostrar repetidamente las frecuencias en la misma banda de frecuencias.

Selección de un modo de comunicación

• Uso de AMS

Este transceptor está equipado con AMS (selección automática de modo) que automáticamente selecciona entre 4 modos de transmisión para adaptarse a la señal recibida. Dado que el transmisor se ajusta automáticamente al de la otra estación, tanto las señales digitales C4FM como las señales analógicas se reconocen automáticamente.

Para utilizar la función AMS, pulsar [MODE] para visualizar "DN"*** en la pantalla LCD. Tras recibir la señal, "DN" en "DN" cambiará en función de la señal recibida.

*La pantalla variará dependiendo de la señal recibida.

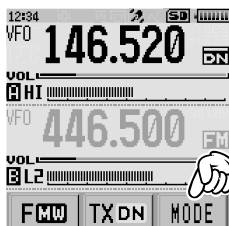



Example of when AMS is displayed

• **Fijación del modo de comunicación**

Para fijar el modo de transmisión para funcionamiento, pulsar **[MODE]** para conmutar el modo de comunicación.

Cada vez que se pulsa **[MODE]** cambia el modo de comunicación como sigue.



 (AMS) → [DN (modo V/D)] → [VW (modo FR)] → [FM (analógico)]

Modo de funcionamiento	Icono	Descripción de los modos
AMS (Selección automática de modo)		El modo de transmisión se selecciona automáticamente de entre los 4 tipos correspondientes a la señal recibida. (La parte "DN" del icono variará dependiendo del tipo de señal recibida). Al pulsar [TX DN] se puede cambiar el funcionamiento de la función AMS. TX M: selecciona automáticamente uno de los 4 modos de comunicación en función de la señal recibida. Al pulsar brevemente PPT en el micrófono se cambia entre el modo digital y el modo analógico. TX FM: selecciona automáticamente uno de los 4 modos de comunicación en función de la señal recibida. Cambia siempre al modo FM para la transmisión. TX DN: selecciona automáticamente uno de los 4 modos de comunicación en función de la señal recibida. Cambia siempre al modo DN para la transmisión. TX VW: selecciona automáticamente uno de los 4 modos de comunicación en función de la señal recibida. Cambia siempre al modo VW para la transmisión. AUTO: selecciona automáticamente uno de los 4 modos de comunicación en función de la señal recibida.
Modo V/D (Modo de transmisión simultánea de voz / datos)	DN	La llamada es menos propensa a una interrupción debida a la detección y la corrección de las señales de voz durante la transmisión de la señal de voz digital. Este es el modo estándar para C4FM FDMA digital.
Modo voz FR (Modo FR para voz)	VW	Comunicación de datos a alta velocidad utilizando toda la banda de 12,5 KHz. Permite la comunicación de voz de alta calidad.
Modo de FR de datos (modo de comunicación de datos a alta velocidad)	DW	Transmisión digital de datos de voz utilizando toda la banda de 12,5 KHz. El transceptor cambia automáticamente a este modo durante la transmisión de imágenes.
Modo FM analógico	FM	Comunicación analógica utilizando el modo de FM. Efectiva cuando la señal es débil y el audio es susceptible de una interrupción en modo digital.

Precaucion

En modo V/D ("DN" en la pantalla LCD), se incluye información de posición en la onda de radio durante la comunicación de voz, pero no se incluye información de posición en el modo FR de voz ("VW" en la pantalla LCD).

Transmisión/recepción de señales



- Mientras se mantiene presionado , hablar al micrófono.
Al hablar, mantenga la boca a aproximadamente unos 5 cm del micrófono.
- Suelta .
El transceptor vuelve al modo de recepción.

Funcionamiento Básico

Precauciones

- Utilice el transceptor al nivel de potencia de transmisión requerido mínimo. Al hacerlo se impide que el transceptor se sobrecaliente y se ahorra potencia de batería, aumentando el tiempo de funcionamiento.
- No siga transmitiendo durante un período de tiempo prolongado. El transceptor puede sobrecalentarse, dando como resultado un mal funcionamiento o quemaduras.
- Si se prosigue con la transmisión durante un período de tiempo prolongado, el transceptor se sobrecalienta y se activa la función de protección contra sobrecalentamiento. Como resultado, el nivel de potencia de transmisión se ajusta automáticamente a potencia baja. Si sigue transmitiendo mientras la función de protección contra sobrecalentamiento está activa, el transceptor volverá de forma forzada al modo de recepción.
- Si toca el transceptor inmediatamente después de que se haya activado la función de protección contra sobrecalentamiento, puede llegar a quemarse. Espere a que la temperatura en el interior del transceptor baje lo suficiente antes de reanudar la transmisión.
- No lleve a cabo la transmisión sin colocar la antena. El circuito del transmisor puede resultar dañado.

Consejos

- En el modo FM, puede transmitir en las bandas de radioaficionado de 144 MHz y 430 MHz.
- Aun cuando nos encontremos en el modo de recepción AM, la transmisión continuará en el modo NFM cuando se pulsa .
- El nivel de potencia de la transmisión puede modificarse pulsando **[F MW]** y a continuación **[TXPWR]** ( ver página 44).
Los ajustes del nivel de potencia de la transmisión son diferentes cuando se usa el conjunto de batería recargable o cuando se usa la caja de baterías alcalinas.
Para más detalles, ver "Conexión del transceptor" on page 29.
- Si se pulsa  cuando se ha seleccionado una frecuencia distinta a la de la banda de radioaficionado, se emitirá un tono (pitido) de alarma y aparecerá "ERROR" en la pantalla LCD, desactivando la transmisión.
- Puede ajustarse el transceptor para inhibir la transmisión mientras se recibe una señal. Mantener pulsada la tecla **[DISP]** durante al menos un segundo para activar el modo de ajuste, a continuación girar el DIAL para el ajuste de **[CONFIG]** → **[2 BCLO]**, y seleccionar entonces **[ON]**.

Escuchar la radio

Escuchar la radio AM/FM

Las emisiones AM (banda de onda media) y las emisiones FM pueden recibirse fácilmente utilizando el "Receptor de preajuste de memoria" (☞ ver página 62), para el que un gran número de las principales estaciones de emisión se encuentran ya guardadas en la memoria del transceptor. También se puede sintonizar una frecuencia deseada girando el DIAL o introduciendo directamente la frecuencia a partir de la pantalla de entrada de teclado numérico.

- 1 Pulsar la tecla **A/B** para ajustar la banda A en la banda operativa.
- 2 Pulsar la tecla **BAND** para seleccionar bien la banda de "emisión AM" o la de "emisión FM".
- 3 Girar el DIAL o visualizar la pantalla de entrada de teclado numérico para sintonizar la frecuencia deseada (☞ ver página 35).

Consejos

- Pueden guardarse en los canales de memoria las estaciones de emisión (☞ ver página 51).
 - Para escanear una banda de emisión de radio, fijar la banda A como banda operativa y pulsar **[F MW]** seguido de **[SCAN]**.
 - Si se detecta una señal durante el escaneado, sonará un pitido; el transceptor recibirá la señal durante 5 segundos y a continuación reanudará el escaneado.
 - El punto decimal parpadeará cuando se detenga el escaneado.*
- *Puede modificar el intervalo de tiempo de reinicio del escaneado.

Conexión del atenuador mientras se escucha a estaciones de emisión AM

Mientras se escuchan emisiones AM, si la señal de la estación remota es demasiado fuerte o existe una señal fuerte cercana que le cause molestias en su escucha de la señal de la estación remota, conmute el atenuador a la posición ON (Conectado). Si no existe ningún problema de recepción, no hay necesidad de conectar (ON) el atenuador.

- 1 Pulse y mantenga pulsada la tecla **DISP** durante más de un segundo.
El transceptor pasa al modo de ajuste.
- 2 Pulsar **[TX/RX]**.



Escuchar la radio

- 3 Toque [1 MODE].

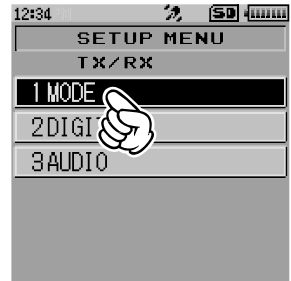

- 4 Pulsar [1 ANTENNA ATT] (ATENUADOR DE ANTENA).
Se visualiza el ajuste actual.

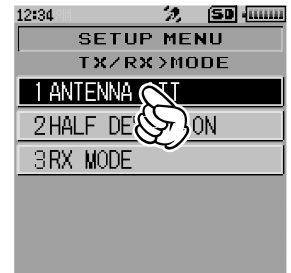

- 5 Girar el DIAL para seleccionar [ON].



- 6 Pulse .
- El transceptor sale del modo de ajuste.

Ajustes varios

Ajuste de la hora del reloj

Este transceptor está equipado con un reloj interno. El reloj se utiliza para visualizar la hora y también para conectar o desconectar el transceptor a una hora especificada (función de temporizador). Ajuste el reloj antes de utilizar el transceptor por primera vez.

- 1 Pulse y mantenga pulsada la tecla **[DISP]** durante más de un segundo.

El transceptor pasa al modo de ajuste.

- 2 Pulsar **[CONFIG]**.



- 3 Girar el DIAL, a continuación pulsar **[19 DATE & TIME ADJ]** (AJUSTE DE FECHA Y HORA).

Aparece el cursor, que parpadea para los 2 últimos dígitos del año.



- 4 Girar el DIAL para seleccionar el año, y a continuación pulsar la tecla **[DISP]**.

El cursor pasa al mes.

- 5 Girar el DIAL para seleccionar el mes, a continuación pulsar la tecla **[DISP]**.

El cursor pasa al día.

- 6 Girar el DIAL para seleccionar el día, a continuación pulsar la tecla **[DISP]**.

El cursor pasa a la hora.

- 7 Girar el DIAL para seleccionar la hora, a continuación pulsar la tecla **[DISP]**.

Nota La hora aparece en formato de reloj de 24 horas.

El cursor pasa al minuto.



Ajustes varios

- 8 Girar el DIAL para seleccionar el minuto, a continuación pulsar la tecla **[DISP]**.
- Consejo** Si se recibe información de GPS, la hora se ajustará automáticamente.
- 9 Para activar la señal horaria (la alarma se apaga cada hora a la hora en punto), pulsar **[SIGNAL ON]**.
Se marca la casilla de verificación.
- 10 Pulse **[M]**.
El transceptor sale del modo de ajuste.
- Nota** Aparece en el LCD la hora actual.

Consejos

- La precisión del reloj es de ± 30 segundos por mes a temperatura normal. Sin embargo, puede variar dependiendo de las condiciones ambientales, como la temperatura.
- El transceptor está equipado con una batería de litio recargable específica para el reloj. Normalmente, el transceptor recibe alimentación del conjunto de batería. Cuando el conjunto de batería se extrae o se agota, la pila de litio empieza a funcionar automáticamente. La pila de litio puede alimentar el reloj aproximadamente durante 2 meses.
- Cuando utilice el transceptor por primera vez o sin el conjunto de batería durante un período de tiempo prolongado, la precisión del reloj puede ser deficiente. En este caso, vuelva a insertar el conjunto de batería y ajuste la hora.
- El calendario puede visualizar fechas desde el 1 de enero de 2000, hasta el 31 de diciembre de 2000.
- Pulsar y mantener durante al menos un segundo **[DISP]** para entrar en el modo de ajuste, a continuación seleccionar **[APRS]** → **[21 GPS TIME SET]** seguido de **[AUTO]** para visualizar de forma automática la hora precisa.
- El uso de la función de temporización permite que el transceptor se desconecte automáticamente a una hora determinada (ver página 142). Además, puede ajustar el transceptor para conectarse a una hora especificada (ver página 146).

Enmudecimiento de audio

Si se escuchan simultáneamente la banda A y la banda B durante la recepción doble, y se hace difícil escuchar las voces, puede silenciarse el audio de la banda no operativa.

- 1 Pulse y mantenga pulsada la tecla **[DISP]** durante más de un segundo.
El transceptor pasa al modo de ajuste.
- 2 Pulsar **[TX/RX]**.



- 3 Toque [3 AUDIO].



- 4 Pulsar [2 MUTE].

- 5 Girar el DIAL para seleccionar el ajuste de silenciamiento deseado.

Seleccionar una de las siguientes 4 opciones.

- APAGADO
- ENMUDECIMIENTO 30 %
- ENMUDECIMIENTO 50 %
- ENMUDECIMIENTO 100 %

El valor más alto para MUTE (ENMUDECIMIENTO); lo máximo que se reduce el audio de la banda no operativa.

Para desactivar la función de enmudecimiento, seleccione OFF.



- 6 Pulse .

El transceptor sale del modo de ajuste.

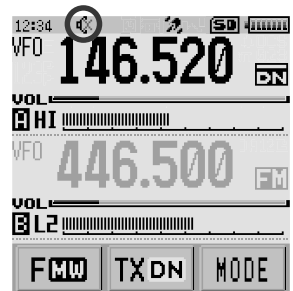
Nota Cuando la función de enmudecimiento está activada, aparece  en la pantalla LCD.



Consejos

- Incluso si la función de enmudecimiento está activada, la voz no se enmudece cuando no se recibe ninguna señal en la banda operativa.
- Si se mantiene pulsado  durante al menos un segundo se visualiza "MUTE" en la pantalla LCD, y se silenciarán simultáneamente las bandas A y B a la vez. Al pulsar  de nuevo se inhabilita la función de silenciamiento.

Cambio del nivel de potencia de transmisión

El nivel de potencia de transmisión máximo de este transceptor es de 5 W. Durante la comunicación con otra estación en un área cercana, o para reducir el consumo de energía de la batería puede reducirse el nivel de potencia de la transmisión. Para los tipos de fuentes de alimentación y niveles de potencia de transmisión, vea la tabla que se muestra a continuación.

Tipo de batería	HIGH (alta potencia)	BAJA3	LOW2	LOW1
Conjunto de batería	5 W	2,5 W	1 W	0,05 W (VHF)
Carcasa para la pila (pila alcalina)			Aprox. 0,8 W	0,1 W (UHF)

- 1 Tocar [F MW].
- 2 Pulsar [TXPWR].

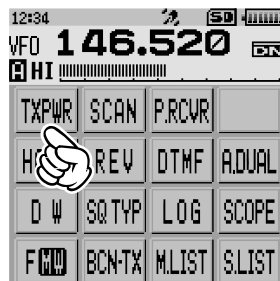

- 3 Girar el DIAL para seleccionar uno de los siguientes niveles de potencia de la transmisión.
"ALTA BAJA3 BAJA2 BAJA1"
- 4 Pulse .
Queda ajustado el nivel de potencia de la transmisión.

Consejos

- El nivel de potencia del transmisor puede ajustarse por separado para la banda A y para la banda B.
- Utilice el transceptor al nivel de potencia de transmisión requerida mínima para reducir el consumo de potencia de la batería.
- Por defecto, se selecciona "HIGH (alta potencia)".

Ajuste del nivel de silenciador

El ruido áspero que se escucha cuando no se recibe ninguna señal puede silenciarse (enmudecerse). El nivel de silenciador puede ajustarse por separado para dos transmisiones (FM y AM) recibidas en la banda A y la banda B.

Cuando se aumenta el nivel de enmudecimiento, habrá más seguridad de silenciar el ruido, pero puede llegar a hacerse más difícil la recepción de las señales débiles. Ajuste el nivel de silenciador de la forma requerida.

1 Pulse la tecla **[A/B]** para seleccionar la banda operativa deseada.

2 Pulse **[MUTE]**.

3 Girar el DIAL para ajustar el nivel de enmudecimiento.

- Notas**
- El nivel de silenciador puede ajustarse dentro del rango de 0 a 15.
 - Ajuste por defecto: LEVEL 1. (para la banda de emisión de radio FM es LEVEL 2)

4 Pulsar PTT.

Queda ajustado el nivel de silenciador.



Consejo

Mientras se mantenga pulsada **[MUTE]**, la función de silenciador se desactivará tanto para la banda A como para la banda B.

Ajuste del paso de frecuencia

Puede fijarse el paso de frecuencia a un valor determinado. Por defecto, se selecciona "AUTO (Step)" ((Paso) AUTO) de forma que automáticamente se selecciona el paso de frecuencia óptimo de acuerdo con la frecuencia recibida.

1 Pulse y mantenga pulsada **[DISP]** la tecla durante más de un segundo.

El transceptor pasa al modo de ajuste.

2 Pulsar **[CONFIG]**.

3 Girar el DIAL, a continuación pulsar **[18 STEP]**.



Ajustes varios

- 4 Girar el DIAL para seleccionar el paso de frecuencia deseado.

Nota Los pasos de frecuencia seleccionables son los siguientes:

- AUTO
- (8.33KHz)
- 15.0KHz
- 50.0KHz
- 5.0KHz
- 10.0KHz
- 20.0KHz
- 100.0KHz
- 6.25KHz
- 12.5KHz
- 25.0KHz

Se recomienda seleccionar AUTO para las operaciones normales.

Por defecto: AUTO

- 5 Pulse .

El transceptor sale del modo de ajuste.

Consejos

- Para la banda AIR (aviación civil) (entre 108 MHz y 136.991 MHz), puede seleccionarse el paso de frecuencia "8.33 kHz".
- Para las bandas comprendidas entre 250 MHz y 300 MHz, y las bandas iguales o superiores a 580 MHz, no pueden seleccionarse los pasos de frecuencia "5 kHz", "6.25 kHz" y "15 kHz".

Cambio de modo

Es posible cambiar el modo de funcionamiento de la banda seleccionada

Por defecto se fija "AUTO (modo automático)" de forma que el modo de funcionamiento típico (tipo de onda de radio) se seleccione automáticamente en función de la banda de frecuencia en uso.

- 1 Pulse y mantenga pulsada la tecla **[DISP]** durante más de un segundo.

El transceptor pasa al modo de ajuste.

- 2 Pulsar **[TX/RX]**.

- 3 Toque **[1 MODE]**.

- 4 Pulsar **[3 RX MODE]**.

Se visualiza el ajuste actual.

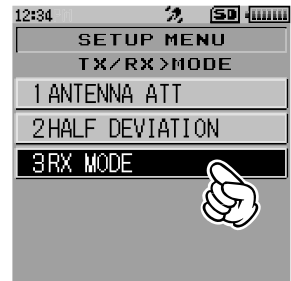

- 5 Girar el DIAL para seleccionar el modo deseado.
Se recomienda seleccionar AUTO para las operaciones normales.

Visualización	Funcionamiento
AUTO	El modo óptimo se selecciona automáticamente de acuerdo con la banda de frecuencias.
NFM	Solo se conmuta la banda seleccionada en el NFM (modo FM).
AM	Solo se conmuta la banda seleccionada en el modo AM.



- 6 Pulse .
Se cancelará el modo de ajuste.

Consejo

Incluso si se selecciona el modo AM en una banda de radioaficionado, banda de 144 MHz o banda de 430 MHz, la transmisión se lleva a cabo en el modo FM.

Precaución

No puede cambiarse el modo para las bandas de emisión de radio AM/FM de la banda A.

Bloqueo de las teclas y de los interruptores

Para evitar un cambio de frecuencia accidental durante el funcionamiento, las teclas, interruptores y el DIAL (excepto , , y) pueden bloquearse.

- 1 Pulse .
[LOCK] durante 1 segundo en la pantalla LCD.
Cuando la función de bloqueo está activa, siempre aparece en la pantalla LCD.

Nota Para desbloquear una tecla o un interruptor, vuelva a pulsar .

Se visualiza [UNLOCK] en la pantalla LCD durante 1 segundo.





Consejo

Para bloquear/desbloquear las operaciones del DIAL y de , pulsar la tecla [DISP] durante al menos un segundo para pasar al modo de ajuste, y seleccionar a continuación [CONFIG] → [9 LOCK].

Restablecimiento de los valores por defecto (reinicio total)

Para restablecer todos los ajustes del transceptor y los contenidos de memoria a los valores por defecto.

- 1 Pulse y mantenga pulsada  durante más de un segundo, a continuación desconecte el transceptor.
- 2 Al tiempo que pulsa **BACK**, **DISP** y **BAND**, pulse . El transceptor se conecta y escuchará un pitido.
- 3 Cuando suene el pitido, suelte la tecla. Aparecerá en la pantalla LCD ""ALL RESET?" (¿REINICIAR TODO?)

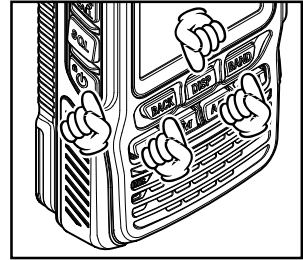

- 4 Pulsar **[OK]**.



Suena un pitido y aparece el mensaje de entrada de señal de llamada en la pantalla LCD.

Nota Para cancelar la reinicialización, pulsar **[CANCEL]**.

- 5 Pulsar la tecla **DISP**. Aparece la pantalla de entrada de señal de llamada.
- 6 Introduzca su señal de llamada. Conmute la pantalla entre el teclado alfabético y el teclado numérico para introducir la señal de llamada.
- 7 Pulse . La señal de llamada queda ajustada y aparece la pantalla de frecuencia.

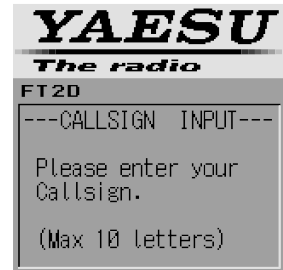

Precaucion

Una vez ejecutada la función de reinicio total, todos los datos registrados en la memoria quedarán borrados. Asegúrese de anotar los valores de ajuste en papel o como copia de seguridad de datos en una tarjeta de memoria microSD. Para los detalles en cuanto a cómo realizar una copia de seguridad en una tarjeta de memoria microSD, véase "Modo de ajuste: operaciones del menú de TARJETA SD" en la página 151.

Consejo

Para restablecer solo los valores del modo de ajuste a los valores por defecto, mientras se pulsa

DISP y **DISP**, pulse  para conectar el transceptor.

Funcionamiento de repetidor

Comunicación mediante el repetidor

El transceptor incluye una función ARS (Desplazamiento automático del repetidor) que permite el funcionamiento automático del repetidor cuando se ajusta el receptor a la frecuencia del repetidor.

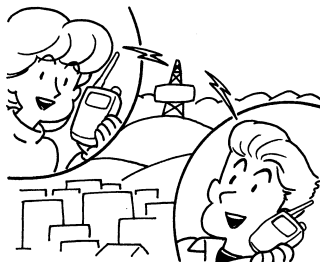

- 1 Ajuste la frecuencia del receptor a la frecuencia del repetidor.
Aparece "■" o "■" al lado izquierdo de la frecuencia, mientras que aparecen "TN" y la frecuencia tonal al lado derecho de la frecuencia.
- 2 Inicie la transmisión manteniendo pulsado . El transmisor se ajusta automáticamente a la frecuencia de deriva programada y al tono CTCSS.

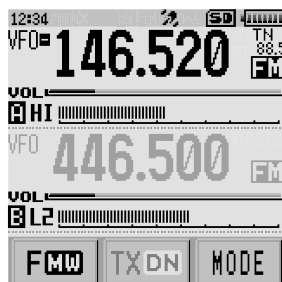

Consejos

- Al pulsar **[F MW]** seguido de **[REV]** se entra en el estado "inverso", en el cual la frecuencia de transmisión y la frecuencia de recepción quedan temporalmente invertidas. Esto le permite verificar y averiguar si es posible la comunicación directa con la estación remota.
- En el estado de "inversión", "■" parpadea en la pantalla LCD.
- Al pulsar **[F MW]** seguido de **[REV]** se sale de nuevo del estado "inverso".
- Pulsar y mantener durante al menos un segundo **[DISP]** para entrar en el modo de ajuste, a continuación configurar los siguientes ajustes del repetidor para un uso más cómodo.

[CONFIG] → **[14 RPT ARS]**: desactiva la función ARS.

[CONFIG] → **[15 RPT SHIFT]**: permite el ajuste de la dirección de deriva del repetidor.

[CONFIG] → **[16 RPT SHIFT FREQ]**: permite cambiar el desplazamiento de la deriva del repetidor

Desplazamiento del repetidor

El FT2DE se ha configurado, en la fábrica, para los desplazamientos del repetidor habituales en el país donde se vende. Para la banda de 144 MHz, será habitualmente de 600 KHz, mientras que para 430 MHz, la deriva será de 1,6 MHz o de 7,6 MHz.

Dependiendo de la parte de la banda en la cual esté operando, el desplazamiento del repetidor puede ser descendente (-) o ascendente (+), y uno de estos iconos aparecerá a la derecha de la frecuencia de visualización en la pantalla LCD cuando se hayan activado los desplazamientos del repetidor.

Desplazamiento automático del repetidor (ARS)

La función de desplazamiento automático del repetidor del FT2DE hace que se aplique automáticamente el desplazamiento del repetidor apropiado cuando esté sintonizado en las sub-bandas de repetidor designadas.

Si la función ARS no parece funcionar, tal vez la haya desactivado accidentalmente.

Para volver a activar el ARS:

- 1 Pulse y mantenga pulsada la tecla **[DISP]** durante más de un segundo.
El transceptor pasa al modo de ajuste.
- 2 Pulsar **[CONFIG]**.
- 3 Girar el DIAL, a continuación pulsar **[14 RPT ARS]**.
- 4 Girar el DIAL para seleccionar **[ON]** (para activar el desplazamiento automático del repetidor).
- 5 Pulse **[↺]**.
El transceptor sale del modo de ajuste.

Una gran variedad de funciones de memoria

El transceptor FT2DE ofrece los siguientes tipos de canales de memoria además de los canales de memoria regulares (números 001 a 900).

- [Canales de inicio] que pueden recuperarse para cada banda de frecuencias simplemente pulsando una tecla (☞ ver página 54)
- Los canales de memoria del receptor preajustados incluyen las emisoras de radio marítimas VHF internacionales (57 canales) y las estaciones de transmisión de onda ancha (89 canales) (☞ ver página 62)
- 99 (901 a 999) canales de memoria de búsqueda de salto que le permiten saltar las frecuencias no deseadas durante el escaneo VFO (☞ ver página 69)
- 50 ajustes de canales de memoria (L1/U1 a L50/U50) para escaneo de canales de memoria programables (PMS) (☞ ver página 78)

Puede registrarse para cada canal de memoria habitual, canal de inicio o canal de memoria PMS la frecuencia de operación, así como otra información operativa:

- Frecuencia de funcionamiento
- Información sobre tonos
- Etiqueta de memoria
- Información sobre DCS
- Información sobre el repetidor
- Información sobre salto de canales de memoria
- Salida del transmisor

(El modo de funcionamiento analógico/digital no se registra en el canal de memoria)

Los canales de memoria pueden clasificarse y registrarse en bancos de memoria de acuerdo con el uso deseado. El transceptor le permite utilizar 24 tipos de bancos de memorias. Pueden registrarse un máximo de 100 canales de memoria en cada uno de los bancos de memoria. Puede asignarse un nombre a cada uno de los bancos de memoria con un máximo de 16 caracteres. (☞ ver página 61)

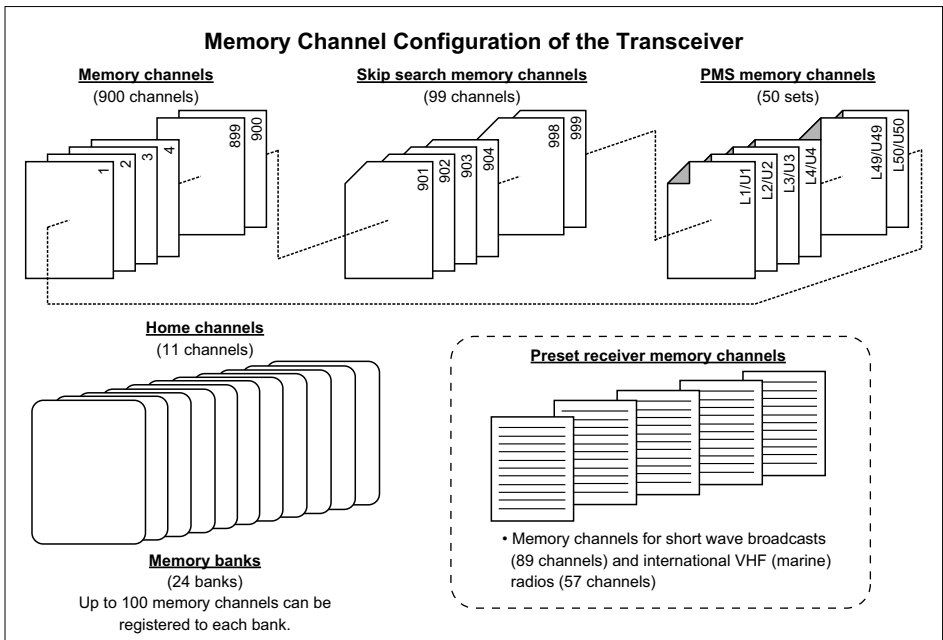

Registro en el canal de memoria

Precaución

La información registrada en los canales de memoria puede quedar estropeada debido a una operación incorrecta, a electricidad estática, o a ruido eléctrico. Igualmente, también puede borrarse en caso de fallo o reparación. Asegúrese de mantener un registro de los valores de ajuste en papel como copia de seguridad de datos en una tarjeta de memoria microSD. Para los detalles en cuanto a cómo realizar una copia de seguridad en una tarjeta de memoria microSD, véase "Modo de ajuste: operaciones del menú de TARJETA SD" en la página 151

El transceptor permite la programación de 900 canales de memoria (números de canal de memoria 1 a 900).

1 Pulsar la tecla **[V/M]** para pasar al modo VFO.

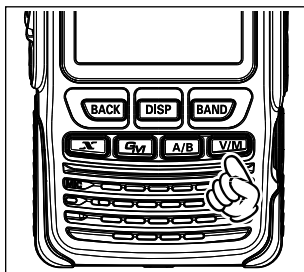

2 Girar el DIAL para sintonizar a la frecuencia a registrar en un canal de memoria.

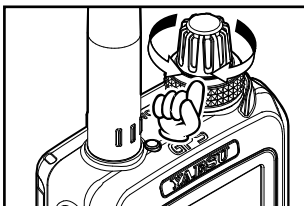



3 Tocar **[F MW]** durante al menos un segundo.

El transceptor entrará en el modo de registro de canales de memoria, y en la pantalla LCD parpadeará el número correspondiente al siguiente canal de memoria disponible.

Notas

- Para cancelar el registro del canal de memoria, pulsar **[STOP]**.
- Para especificar algún otro canal de memoria para registrar la frecuencia, seleccionar el canal de memoria girando el DIAL.

Si el canal de memoria especificado no se encuentra registrado, se mostrará el icono , y el canal de memoria parpadeará. Si el canal de memoria especificado se encuentra previamente registrado, el símbolo  se ilumina.

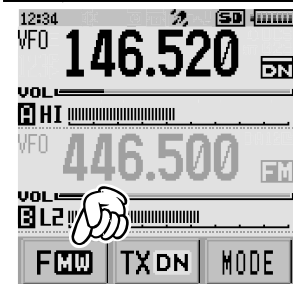

4 Pulsar **[M.WRITE]**.

Se iniciará el registro de frecuencia.

Si intenta registrar una frecuencia en un canal de memoria en el que otra frecuencia ha sido ya registrada, aparecerá "OVERWRITE?" (¿SOBRESCRIBIR?) en la pantalla LCD.

Cuando se selecciona **[OK]**, pulsar **[OK]** para registrar la frecuencia en el canal de memoria.

Una vez completado el registro, la frecuencia VFO aparecerá de nuevo en la pantalla.

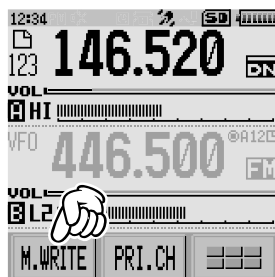

Consejos

- Por defecto, 144 000 MHz está registrado en el canal de memoria 1. Puede cambiarse a otra frecuencia, pero no borrarle.
- La frecuencia que se ha registrado en un canal de memoria puede sobrescribirse con una nueva frecuencia.
 Cuando se registra una frecuencia en un canal de memoria, aparece automáticamente un canal de memoria no registrado.
- Para visualizar el número de memoria no registrado más bajo cuando registre una frecuencia en un canal de memoria, pulse y mantenga pulsada la tecla **[DISP]** durante más de 1 segundo para acceder al modo de ajuste, y a continuación seleccione **[MEMORY] (MEMORIA) → [MEMORY WRITE] (ESCRITURA EN MEMORIA)**.
- Para inhibir el registro en todos los canales de memoria, pulse y mantenga pulsada la tecla **[DISP]** durante más de un segundo para acceder al modo de ajuste y a continuación seleccione **[MEMORY] (MEMORIA) → [4 MEMORY PROTECT]**.

Memoria conmutada

Pueden registrarse dos frecuencias diferentes, una para recepción y otra para transmisión, en un canal de memoria.

- 1** Registre una frecuencia de recepción en un canal de memoria.
Nota Ver "Registro en canal de memoria" arriba.
- 2** Fijar una frecuencia de transmisión en el modo VFO.
- 3** Tocar **[F MW]** durante al menos un segundo.
- 4** Girar el DIAL para seleccionar el canal en el que la frecuencia de recepción había sido registrada.
- 5** Mientras se pulsa **[M]**, tocar sobre **[M.WRITE]**.

Cuando acceda a un canal de memoria de dos frecuencias diferentes (una para recepción y la otra para transmisión), aparece **[M]** en la pantalla LCD.

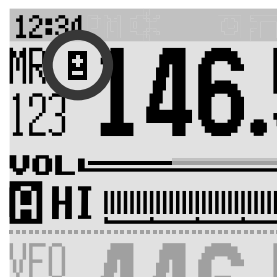

Acceso a un canal de memoria

Recupere un canal de memoria registrado siguiendo los pasos indicados a continuación.

1 Pulsar la tecla **[V/M]** para pasar al modo de memoria.

El canal de memoria utilizado más recientemente aparece en la pantalla LCD.

2 Girar el DIAL para seleccionar el canal de memoria deseado.

Nota Si se pulsa **[F MW]** y se gira el DIAL es posible saltar canales de memoria rápidamente en pasos de 10 canales de memoria.

3 Pulse **[V/M]**.

Se saldrá del modo de memoria, y se visualizará la frecuencia seleccionada en el modo VFO.

Consejos

- Los canales de memoria no registrados se saltan.
- Por defecto se utiliza el canal de memoria número 1 como canal de memoria prioritario de recepción dual, apareciendo "P" en la esquina superior derecha del número de canal de memoria prioritario (ver página 93).
- Los datos registrados en un canal de memoria puede transmitirse a la banda operativa VFO siguiendo el procedimiento indicado a continuación.
Tocar **[F MW]** durante al menos un segundo. → Pulsar **[MEM]** → Pulsar **[V.WRITE]**. → Aparece "OVERWRITE?" (¿SOBRESCRIBIR?). → Seleccionar **[OK]**, y a continuación pulsar **[OK]** para confirmar.
- El transceptor puede colocarse en un modo único de canal de memoria (lo que limita el funcionamiento del FT2DE únicamente a canales de memoria), pulsando **[V/M]**, mientras se pulsa **[M]** para conectar el transceptor.
Para cancelar el modo de solo canal de memoria, pulse **[V/M]** mientras vuelve a pulsar **[M]**.

Recuperación de los canales de inicio

1 Tocar **[F MW]**.

Aparece en la pantalla LCD el menú de funciones.

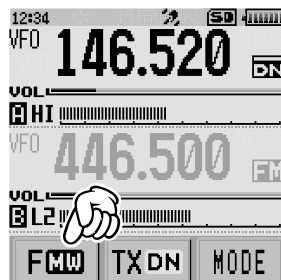

- 2 Pulsar [HOME].



Aparece en la pantalla LCD el canal principal de la banda de frecuencias actualmente seleccionada.

Consejo

- En cuanto a los detalles relativos a los canales de inicio visualizados en la pantalla LCD, ver la tabla siguiente.
- Tras seleccionar la frecuencia deseada, el giro del DIAL devuelve al transceptor al modo VFO.

Banda de frecuencias	Frecuencia	Banda de frecuencias	Frecuencia
Banda AM	540 kHz	Banda entre 174 y 222 MHz	174,000 MHz
Banda FM	76,000 MHz	Banda de radio de información (1)	222,000 MHz
Banda SW	1,800 MHz	Banda de 430 MHz	446,000 MHz
50 MHz	50,000 MHz	Banda entre 470 y 770 MHz	47,000 MHz
Banda AIR	108,000 MHz	Banda de radio de información (2)	860,000 MHz
Banda de 144 MHz	146,520 MHz	—	—

Retorno a la frecuencia anterior

- 1 Tocar [F MW].
Aparece en la pantalla LCD el menú de funciones.
- 2 Pulsar [HOME].
Aparece en la pantalla LCD la banda de frecuencias seleccionada antes de recuperar el canal de inicio.

Cambio de la frecuencia del canal de inicio

Cambio de las frecuencias del canal de inicio partiendo de los ajustes por defecto.

- 1 Pulsar la tecla [V/M] para pasar al modo VFO.
- 2 Girar el DIAL para sintonizar la frecuencia que desea fijar como canal de inicio.
- 3 Tocar [F MW] durante al menos un segundo.
- 4 Pulsar [MEM].
- 5 Tocar sobre [H.WRITE].
- 6 Aparece "OVERWRITE?" (¿SOBRESCRIBIR?).
- 7 Seleccionar [OK], y a continuación pulsar [OK] para confirmar.
Finaliza la sobrescritura y queda cambiada la frecuencia del canal de inicio.

Borrado de memorias

- 1 Pulsar la tecla **[V/M]** para pasar al modo de memoria.
- 2 Tocar **[F MW]** durante al menos un segundo.
- 3 Girar el DIAL para seleccionar el canal de memoria del que se deben borrar los datos.
- 4 Pulsar **[]**.
- 5 Pulsar **[M.DEL]**.
- 6 Aparece "DELETE?" (¿BORRAR?).
- 7 Seleccionar **[OK]**, y a continuación pulsar **[OK]** para confirmar.

Nota Para cancelar la operación de borrado de memoria, pulsar [CANCEL].

Los datos de la memoria quedan borrados.

Nota Para borrar datos de otros canales de memoria, repetir los pasos 2 a 7.



Precaucion

No pueden borrarse los datos en el canal de memoria 1.

Consejo

No pueden borrarse memorias desde el canal de memoria prioritario especificado. Para borrar un canal de memoria prioritario, cancelar el ajuste de prioridad del canal de memoria.

Restablecimiento de las memorias borradas

Pueden restablecerse los canales de memoria borrados:

- 1 Pulsar la tecla **[V/M]** para pasar al modo de memoria.
Se visualiza el canal de memoria más recientemente utilizado.
- 2 Tocar **[F MW]** durante al menos un segundo.
- 3 Girar el DIAL para seleccionar el canal de memoria, para el restablecimiento de los datos de la memoria.
- 4 Pulsar **[]**.
- 5 Tocar sobre **[M.REV]**.

Los datos borrados quedan restaurados en el canal de memoria.

Utilización de la etiqueta de memoria.

Pueden asignarse a los canales de memoria y a los canales de inicio etiquetas de nombre de memoria, tales como una señal de llamada o el nombre de una estación emisora. Introduzca una etiqueta de memoria utilizando hasta 16 caracteres. En la etiqueta de nombre de memoria pueden introducirse caracteres alfabéticos (en mayúsculas y en minúsculas), números y símbolos.

Asignación de un nombre a un canal de memoria

- 1 Pulsar la tecla **[V/M]** para pasar al modo de memoria.
- 2 Recuperar el canal de memoria para asignar el nombre.

Consejo

Para asignar un nombre a un canal de inicio, recuperar el canal de inicio deseado.

- 3 Pulse y mantenga pulsada **[DISP]** durante más de un segundo.
El transceptor pasa al modo de ajuste.
- 4 Pulsar **[MEMORY]**.



- 5 Pulsar **[3 MEMORY NAME]**.



- 6 Ver "Introducción de texto" en la página 19 para introducir una etiqueta de memoria.



- 7 Pulse **[F7]**.
La etiqueta de memoria se guarda en el canal de memoria, y el transceptor sale del modo de ajuste.

Visualización de la etiqueta de memoria

Durante el funcionamiento monobanda, puede visualizarse la etiqueta (nombre) del canal de memoria o del canal de inicio utilizando el procedimiento siguiente.

- 1 Pulsar la tecla **[V/M]** para pasar al modo de memoria.
- 2 Pulse y mantenga pulsada la tecla **[A/B]** durante más de un segundo.

Aparece la pantalla de funcionamiento monobanda, y la etiqueta de nombre aparece bajo la frecuencia.

La etiqueta de nombre aparece también bajo la frecuencia cuando la frecuencia se visualiza en caracteres de tamaño doble.

Consejo

- Pulsar sobre la pantalla de nombre, fecha, o tensión para visualizar el nombre de la etiqueta de memoria en caracteres de tamaño doble.
- Pulsar de nuevo sobre la pantalla para restablecer el tamaño de fuente original.



Utilización del banco de memorias

Los canales de memoria registrados pueden clasificarse de acuerdo con el uso deseado. El transceptor permite utilizar hasta 24 bancos de memoria. Pueden registrarse un máximo de 100 canales de memoria en cada uno de los bancos de memoria. Un canal de memoria puede registrarse también en dos o más bancos de memorias. Si se editan o actualizan los datos de un canal de memoria, los datos del correspondiente canal de memoria de los bancos de memorias quedarán automáticamente editados o actualizados.

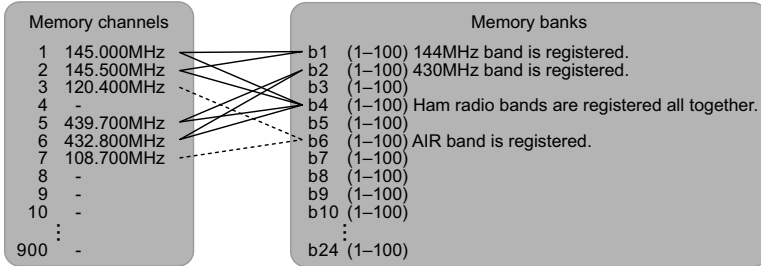

Registro en los bancos de memoria

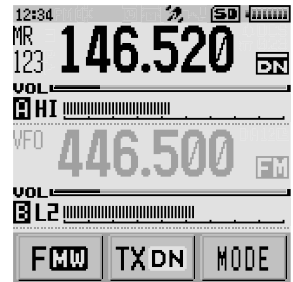

- 1 Pulse la tecla **[V/M]**, para introducir el modo de Memoria.
- 2 Girar el DIAL para seleccionar el canal de memoria a registrar en el banco de memorias.







- 3 Tocar **[F MW]** durante al menos un segundo. Se activa el modo de escritura en memoria.
- 4 Girar el DIAL para seleccionar el banco de memorias (B1 a B24) en el que registrar el canal de memoria. Un
- 5 Pulsar **[M.WRITE]**. El canal de memoria queda registrado en el banco de memorias seleccionado.



Consejos

- Para registrar en el banco de memorias los canales de memoria del receptor preajustados, ver “Registro de canales de memoria de receptor preajustados en los bancos de memorias” on page 63.
- El giro del DIAL permite seleccionar los canales de memorias, saltar la búsqueda de canales de memoria y de canales de memoria programables y la pantalla LCD en la secuencia siguiente:
1 ↔ 2 ↔ 3 ↔ ...L50 ↔ U50 ↔ BANCO 1 ↔ BANCO 2 ↔ ...BANCO 24 ↔ 1 ↔ 2...
Los canales del banco de memorias se visualizan cuando se gira el DIAL en sentido antihorario desde el canal [1], o cuando se gira el DIAL en sentido horario desde el canal [U50].
- Si se ha cambiado el nombre del banco de memorias, aparece el nombre del banco cambiado.
-  aparece para un banco de memorias en el que no se encuentra registrado ningún canal de memoria, y  aparece para un banco de memorias en el que al menos se encuentra registrado un canal de memoria.

Acceso al banco de memorias

- 1 Pulse la tecla , para introducir el modo de Memoria.
- 2 Tocar [F MW].
- 3 Pulsar [BANK].
- 4 Pulsar [F MW] o pulsar la tecla .
- 5 Pulsar la tecla .
- 6 Girar el DIAL para seleccionar el banco de memorias deseado.
- 7 Pulsar la tecla .

Se determina el banco de memorias que debe utilizarse.

- 8 Girar el DIAL para seleccionar el canal de memoria deseado en el banco de memorias.

Notas

- Para seleccionar otros bancos de memorias, repetir los pasos 5 a 7.
- Para volver al modo de canal de memoria habitual, pulsar [F MW] seguido de [MR].

Cancelación del registro de canales de memoria en el banco de memorias

- 1 Para cancelar el registro, recuperar el banco de memorias en el que se encuentra registrado el canal de memoria deseado.

Nota Para los detalles relativos a las operaciones, ver “Acceso al banco de memorias” on page 60.

- 2 Girar el DIAL para seleccionar el canal de memoria del que desea cancelar el registro.
- 3 Tocar [F MW] durante al menos un segundo.
- 4 Pulsar .
- 5 Pulsar [M.DEL].

El registro queda cancelado, y la pantalla vuelve a la visualización del banco de memorias. Si no se ha registrado ningún otro canal de memoria en el banco de memorias, aparece el banco de memorias que tiene el número de banco más bajo.

Asignación de un nombre al banco de memorias

Puede asignarse un nombre a cada uno de los bancos de memoria con un máximo de 16 caracteres.

Pueden introducirse los siguientes tipos de caracteres:

- Caracteres alfabéticos (caracteres en mayúsculas y minúsculas)
- Números
- Símbolos

1 Pulse y mantenga pulsada la tecla **[DISP]** durante más de un segundo.

El transceptor pasa al modo de ajuste.

2 Pulsar **[MEMORY]**.

3 Girar el DIAL, a continuación pulsar **[2 BANK NAME]**.

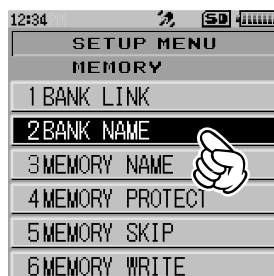

4 Introducir un nombre de banco de memorias (ver "Introducción de texto" en la página 19).

5 Pulse **[OK]**.

Se guarda el nombre del banco de memorias, y el transceptor sale del modo de ajuste.

Canales de memoria del receptor preajustados prácticos

Las emisoras de radio marítimas VHF internacionales (57 canales) y estaciones de transmisión de onda corta (89 canales) están registradas en los canales de memoria de receptor preajustados.

- **Los canales de memoria de receptor preajustados de las emisoras de radio marítimas VHF internacionales [INTVHF] se enumeran en: Página 63**
Monitorización de las comunicaciones de radio en las frecuencias de emisoras de radio marítimas internacionales (57 canales en total).
- **Los canales de memoria de receptor preajustados de estaciones de transmisión internacional [SW] se enumeran en: Página 65**
Escucha de las principales emisiones de todo el mundo (89 canales en total).

Registro de canales de memoria de receptor preajustados en los bancos de memorias

Puede registrar su canal de memoria de receptor preajustado favorito en un banco de memorias.

- 1 Girar el DIAL para seleccionar el canal de memoria de receptor preajustado a registrar en el banco de memorias.
- 2 Tocar **[F MW]** durante al menos un segundo.

Nota Para cancelar de inmediato el registro, pulsar .
- 3 Girar el DIAL para seleccionar un banco de memorias en el que registra su canal de memoria de receptor preajustado favorito.
- 4 Pulsar **[M.WRITE]**.
El canal de memoria de receptor preajustado queda registrado en el banco de memorias, y la frecuencia aparece en la pantalla LCD.

Acceso al canal de memoria del receptor preajustado para escuchar las emisoras de radio (marítimas) VHF internacionales.

Las frecuencias (57 canales) utilizadas para las emisoras de radio marítimas VHF internacionales están registradas en los canales de memoria del receptor preajustados específicos.

- 1 Pulsar la tecla **[A/B]** para ajustar la banda A en la banda operativa.
- 2 Tocar **[F MW]**.
- 3 Pulsar **[P.RCVR]**.
Queda activado el modo de receptor preajustado.
- 4 Pulsar la tecla **[BAND]** para seleccionar **[INTVHF]**.
- 5 Girar el DIAL para seleccionar el canal deseado.

- Notas**
- En cuanto a los canales VHF internacionales disponibles, ver la siguiente tabla.
 - Para detener la recepción de radio VHF internacional, pulsar **[F MW]** seguido de **[P.RCVR]**.

Consejos

- El canal de memoria de receptor preajustado no puede reescribirse con otra frecuencia o datos.
- Para escanear los canales de memoria de receptor preajustados en la dirección de los números de canal superiores, pulsar **[F MW]** seguido de **[SCAN]**. Para escanear los canales de memoria de receptor preajustados en la dirección de los números de canal inferiores, girar el DIAL en sentido antihorario hasta oír una vez un clic durante el escaneado. Cuando se recibe una señal durante el escaneado, éste se detiene para recibir la frecuencia durante 5 segundos.
- Para ajustar la operación del transceptor cuando el escaneado se detiene, ver "Ajuste de la operación del receptor" "Ajuste de la operación de recepción cuando cesa el escaneado" en la página 71.
- Para registrar los canales marítimos VHF internacionales en un banco de memorias, seguir el procedimiento de "Registro de canales de memoria de receptor preajustados en los bancos de memorias" on page 63.

Canales de memoria del receptor preajustados prácticos

Frecuencias de emisoras marítimas VHF internacionales registradas en los canales de memoria de receptor preajustados

N.º de canal de memoria	Frecuencia (MHz)		N.º de canal de memoria	Frecuencia (MHz)	
1	156.050	160.650*	60	156.025	160.625*
2	156.100	160.700*	61	156.075	160.675*
3	156.150	160.750*	62	156.125	160.725*
4	156.200	160.800*	63	156.175	160.775*
5	156.250	160.850*	64	156.225	160.825*
6	156.300		65	156.275	160.875*
7	156.350	160.950*	66	156.325	160.925*
8	156.400		67	156.375	
9	156.450		68	156.425	
10	156.500		69	156.475	
11	156.550		70	156.525	
12	156.600		71	156.575	
13	156.650		72	156.625	
14	156.700		73	156.675	
15	156.750		74	156.725	
16	156.800		75	156.775	
17	156.850		76	156.825	
18	156.900	161.500*	77	156.875	
19	156.950	161.550*	78	156.955	161.550*
20	157.000	161.600*	79	156.975	161.575*
21	157.050	161.650*	80	157.025	161.625*
22	157.100	161.700*	81	157.075	161.675*
23	157.150	161.750*	82	157.125	161.725*
24	157.200	161.800*	83	157.175	161.775*
25	157.250	161.850*	84	157.225	161.825*
26	157.300	161.900*	85	157.275	161.875*
27	157.350	161.950*	86	157.325	161.925*
28	157.400	162.000*	87	157.375	161.975*
			88	157.425	162.025*

Nota

* indica la frecuencia de la estación de base marítima VHF. Por ejemplo, si se selecciona el canal de memoria del receptor preajustado 1, aparece la frecuencia de la estación base 160.650 MHz y se enciende **MEM**. Al pulsar **[F MW]** seguido de **[REV]** se visualiza la frecuencia de la estación marítima de 160.650 MHz y **MEM** se ilumina. La frecuencia inferior a la frecuencia de la estación base en 4.6 MHz corresponde a la frecuencia de la estación marítima y la operación dúplex puede comenzar. Para volver a la frecuencia de la estación base, pulsar **[F MW]** seguido de **[REV]**.

Recuperación de canales de memoria de receptor preajustados para escuchar emisiones internacionales

Las frecuencias (89 canales) utilizadas para la transmisión de alcance mundial están registradas en los canales de memoria del receptor preajustados específicos.

- 1 Pulsar la tecla **[A/B]** para ajustar la banda A en la banda operativa.
- 2 Tocar **[F MW]**.
- 3 Pulsar **[P.RCVR]**.
Queda activado el modo de receptor preajustado.
- 4 Pulsar la tecla **[BAND]** para seleccionar [SW].
- 5 Girar el DIAL para seleccionar el canal deseado.

- Notas**
- En cuanto a las frecuencias de las estaciones de emisión mundial, ver la siguiente tabla.
 - Para detener la recepción de radio internacional, pulsar **[F MW]** seguido de **[P.RCVR]**.

- Dependiendo de la zona horaria o la intensidad de la señal, tal vez no se reciban las transmisiones.
- Pueden recibirse algunas estaciones emisoras distintas a las que se relacionan a continuación. Además, puede haber cambiado la frecuencia de la estación de emisión, puede haber dejado de emitir o puede haber sido prohibida. En relación a los detalles actuales, consultar una lista de frecuencias de disponibilidad comercial.

Transmisión de onda corta de alcance mundial

Número de canal	Frecuencia (MHz)	Nombre	Nombre de estación emisora
1	6.030	VOA	ESTADOS UNIDOS
2	6.160	VOA	ESTADOS UNIDOS
3	9.760	VOA	ESTADOS UNIDOS
4	11.965	VOA	ESTADOS UNIDOS
5	9.555	CANADÁ	Canadá
6	9.660	CANADÁ	Canadá
7	11.715	CANADÁ	Canadá
8	11.955	CANADÁ	Canadá
9	6.195	BBC	REINO UNIDO
10	9.410	BBC	REINO UNIDO
11	12.095	BBC	REINO UNIDO
12	15.310	BBC	REINO UNIDO
13	6.090	FRANCIA	Francia
14	9.790	FRANCIA	Francia
15	11.670	FRANCIA	Francia
16	15.195	FRANCIA	Francia
17	6.000	DW	Alemania
18	6.075	DW	Alemania
19	9.650	DW	Alemania
20	9.735	DW	Alemania
21	5.990	ITALIA	Italia
22	9.575	ITALIA	Italia
23	9.675	ITALIA	Italia
24	17.780	ITALIA	Italia
25	7.170	TURQUÍA	Turquía
26	7.270	TURQUÍA	Turquía
27	9.560	TURQUÍA	Turquía
28	11.690	TURQUÍA	Turquía
29	9.660	VATICANO	Vaticano
30	11.625	VATICANO	Vaticano
31	11.830	VATICANO	Vaticano
32	15.235	VATICANO	Vaticano

Número de canal	Frecuencia (MHz)	Nombre	Nombre de estación emisora
33	5.955	P. BAJOS	Países Bajos
34	6.020	P. BAJOS	Países Bajos
35	9.895	P. BAJOS	Países Bajos
36	11.655	P. BAJOS	Países Bajos
37	5.985	REP. CHECA	República Checa
38	6.105	REP. CHECA	República Checa
39	9.455	REP. CHECA	República Checa
40	11.860	REP. CHECA	República Checa
41	9.780	PORTUGAL	Portugal
42	11.630	PORTUGAL	Portugal
43	15.550	PORTUGAL	Portugal
44	21.655	PORTUGAL	Portugal
45	9.650	ESPAÑA	España
46	11.880	ESPAÑA	España
47	11.910	ESPAÑA	España
48	15.290	ESPAÑA	España
49	6.055	NIKKEI	Japón (Nikkei)
50	7.315	NORUEGA	Noruega
51	9.590	NORUEGA	Noruega
52	9.925	NORUEGA	Noruega
53	9.985	NORUEGA	Noruega
54	6.065	SUECIA	Suecia
55	9.490	SUECIA	Suecia
56	15.240	SUECIA	Suecia
57	17.505	SUECIA	Suecia
58	6.120	FINLANDIA	Finlandia
59	9.560	FINLANDIA	Finlandia
60	11.755	FINLANDIA	Finlandia
61	15.400	FINLANDIA	Finlandia
62	5.920	RUSIA	Rusia
63	5.940	RUSIA	Rusia
64	7.200	RUSIA	Rusia
65	12.030	RUSIA	Rusia
66	7.465	ISRAEL	Israel
67	11.585	ISRAEL	Israel
68	15.615	ISRAEL	Israel
69	17.535	ISRAEL	Israel
70	6.045	INDIA	India

Canales de memoria del receptor preajustados prácticos

Número de canal	Frecuencia (MHz)	Nombre	Nombre de estación emisora
71	9.595	INDIA	India
72	11.620	INDIA	India
73	15.020	INDIA	India
74	7.190	CHINA	China
75	7.405	CHINA	China
76	9.785	CHINA	China
77	11.685	CHINA	China
78	6.135	COREA	Corea del Sur
79	7.275	COREA	Corea del Sur
80	9.570	COREA	Corea del Sur

Número de canal	Frecuencia (MHz)	Nombre	Nombre de estación emisora
81	13.670	COREA	Corea del Sur
82	6.165	JAPÓN	Japón
83	7.200	JAPÓN	Japón
84	9.750	JAPÓN	Japón
85	11.860	JAPÓN	Japón
86	5.995	AUSTRALIA	Australia
87	9.580	AUSTRALIA	Australia
88	9.660	AUSTRALIA	Australia
89	12.080	AUSTRALIA	Australia

Modo de recepción: AM

Función de escaneado

El transceptor es compatible con las siguientes tres funciones de escaneado:

- Escaneado de VFO
- Escaneado de canal de memoria
- Escaneado de canales de memoria programables (PMS)

Escaneado de VFO

- 1 Pulsar la tecla **[V/M]** para cambiar el transceptor al modo VFO.
- 2 Pulsar la tecla **[A/B]** para seleccionar la banda operativa que desea escanear.

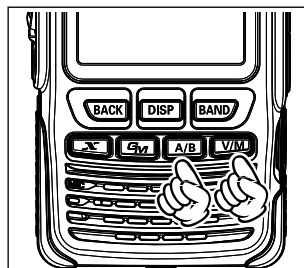

- 3 Tocar **[F MW]**. Aparece en la pantalla LCD el menú de funciones.

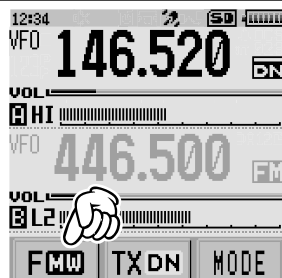

- 4 Pulsar **[SCAN]**. El escaneado (SCAN) se inicia en la dirección de las frecuencias mayores.

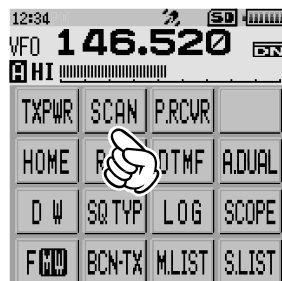

Consejo

- Cuando se recibe una señal durante el escaneado, el punto decimal parpadea.
- Girar el DIAL en sentido horario para iniciar el escaneado en la dirección de las frecuencias mayores.
- Girar el DIAL en sentido antihorario para iniciar el escaneado en la dirección de las frecuencias menores.
- Cuando se recibe una señal durante el escaneado, se emite un sonido de pitido. En ese momento se detiene el escaneado durante 5 segundos para monitorizar la frecuencia. Cuando se detiene el escaneado, el punto decimal parpadea y la pantalla LCD permanece iluminada. Tras recibir la señal durante 5 segundos, se reanuda el escaneado.
- Para seleccionar el rango de escaneado, entrar en el modo de ajuste manteniendo pulsada la tecla **[DISP]** durante al menos un segundo, para a continuación seleccionar **[SCAN]** y después **[5 SCAN WIDTH]**.

When a signal is received during scanning, the decimal point blinks.

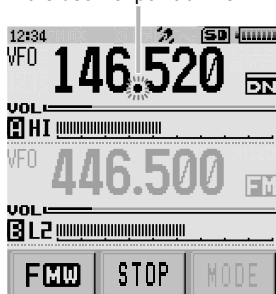

Cancelación del escaneado

Para salir del escaneado, pulse .

Consejos

- Para ajustar la acción del transceptor cuando el escaneado se detiene, ver "Ajuste de la operación de recepción cuando cesa el escaneado" on page 71.
- Mantener pulsada la tecla **[DISP]** durante al menos un segundo para pasar al modo de ajuste, y a continuación configurar los siguientes ajustes relativos a preferencias de operación.
 - [CONFIG]** → **[3 BEEP]** → **[SELECT]**: ajusta si se emite o no el sonido de pitido cuando cesa el escaneado.
 - [CONFIG]** → **[3 BEEP]** → **[EDGE]**: ajusta si se emite o no el sonido de pitido cuando se alcanza el límite de banda de frecuencia o el canal de memoria 01 durante el escaneado.
 - [SCAN]** → **[2 SCAN LAMP]**: ajusta si se iluminará o no la pantalla LCD cuando cesa el escaneado.

Salto de frecuencias que no desea escanear (memoria de salto de búsqueda)

Durante el escaneado VFO, éste puede detenerse en una frecuencia que no desee recibir. Dicha frecuencia puede saltarse registrándola en los "canales de memoria de salto de búsqueda" con antelación. Pueden guardarse hasta 99 frecuencias en los canales de memoria de salto de búsqueda (canales de memoria 901 a 999).

Especificación de las frecuencias que no se desea escanear

1 Inicie el escaneado de VFO.

Iniciar el escaneado VFO haciendo referencia a "Escaneado de VFO" on page 68.

2 Cuando el escaneado se detenga en una frecuencia que no desee recibir, pulse **[F MW]** durante más de un segundo.

El número del siguiente canal de memoria de salto de búsqueda no registrado parpadeará.

Consejo Puede especificarse un canal de memoria de salto de búsqueda diferente girando el DIAL.

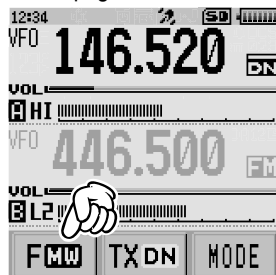

3 Pulsar **[M.WRITE]**.

Tras completar el registro en el canal de memoria de salto, se reanuda el escaneado.



- Consejo**
- Seguir el procedimiento indicado a continuación para registrar con antelación las frecuencias que no desea escanear en los "canales de memoria de salto de búsqueda".
 - 1 En el modo VFO, sintonice la frecuencia que no quiera escanear.
 - 2 Tocar **[F MW]** durante al menos un segundo.
 - 3 Girar el DIAL para seleccionar el canal de memoria de salto de búsqueda deseado (901 a 999).
 - 4 Pulsar **[M.WRITE]**.
 - Para cancelar el escaneado, pulse .

Borrado de una frecuencia registrada en el canal de memoria de salto de búsqueda

Pueden extraerse frecuencias de los canales de memoria de salto de búsqueda siguiendo el procedimiento indicado a continuación. Una vez las frecuencias han sido eliminadas de los canales de memoria de salto de búsqueda, ya pueden ser escaneadas.

- 1 Pulsar la tecla **[V/M]** para pasar al modo de memoria.
- 2 Tocar **[F MW]** durante al menos un segundo.
- 3 Girar el DIAL para seleccionar el canal de memoria de salto de búsqueda (901 a 999) que debe borrarse.

- 4 Pulsar **[F3]**.
- 5 Pulsar **[M.DEL]**.
Aparece [¿BORRAR OK?] en la pantalla LCD.
- 6 Seleccionar **[OK]**, y a continuación pulsar **[OK]** para confirmar.



La frecuencia queda eliminada del canal de memoria de salto de búsqueda.

Consejo Para eliminar otras frecuencias de los canales de memoria de salto de búsqueda, repetir los pasos 2 a 6.

Consejo

- Restablecimiento de la frecuencia borrada al canal de memoria de salto de búsqueda
- Si no ha especificado una nueva frecuencia para el mismo canal de memoria, puede restablecer la frecuencia borrada repitiendo los pasos 1 a 4, y pulsando luego **[M.REX]**.

Ajuste de la operación de recepción cuando cesa el escaneado

Cuando se detiene el escaneado, puede escogerse una de las tres siguientes opciones de recepción:

- (1) Se recibe la señal durante el período de tiempo especificado y a continuación se reanuda el escaneado. Puede fijarse el tiempo de restablecimiento de escaneado entre 2 a 10 segundos, a intervalos de 0,5 segundos.
 - (2) Se recibe la señal y aparece [BUSY] en la pantalla LCD hasta que la señal se desvanece. Dos segundos después de desvanecerse la señal, se reanuda el escaneado.
 - (3) El escaneado se detiene y se recibe la frecuencia actual. Aparece [HOLD] (EN ESPERA) en la pantalla LCD.
- 1 Pulse y mantenga pulsada la tecla **[DISP]** durante más de un segundo.
El transceptor pasa al modo de ajuste.

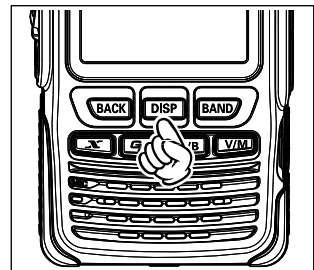

2 Pulsar **[SCAN]**.



3 Pulsar **[4 SCAN RESUME]**.

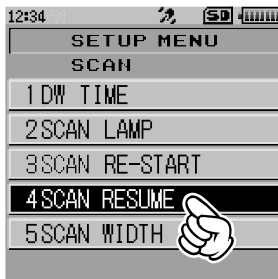

4 Girar el DIAL para seleccionar **[SCAN]**, y a continuación pulsar la tecla **[DISP]**.

5 Girar el DIAL para seleccionar el método de recepción deseado de entre [2 SEG. A 10 SEG. (PASOS DE 0,5 SEG.)], [BUSY] (OCUPADO) y [HOLD] (EN ESPERA).

6 Pulse **[F7]**.

Queda fijado el método de recepción y el transceptor sale del modo de ajuste.

Consejos

- El método de recepción aquí seleccionado se aplica a [VFO Scanning] (Escaneado VFO), [Programmable Memory Channel Scanning] (Escaneado de canales de memoria programables) y [Memory Channel Scanning] (Escaneado de canales de memoria).
- Puede cambiarse el tiempo de reinicio de escaneado después de BUSY (OCUPADO) (duración de la recepción de señal) seleccionando la opción de modo de ajuste **[SCAN] → [3 SCAN RE-START] (REINICIO DE ESCANEADO)**.

Escaneo de canales de memoria

También pueden escanearse las frecuencias de los canales de memoria siguiendo el orden de numeración de los mismos.

- 1 Pulsar la tecla **[V/M]** para pasar al modo de memoria.
- 2 Girar el DIAL para seleccionar el canal de memoria desde que se va a iniciar el escaneo de canales de memoria.
- 3 Tocar **[F MW]**.
Aparece en la pantalla LCD el menú de funciones.
- 4 Pulsar **[SCAN]**.

El escaneo (SCAN) se inicia y avanza hacia los números de canales de memoria superiores.

Cuando se recibe una señal, el punto decimal parpadea.

Consejo

- Girar el DIAL en sentido horario para iniciar el escaneo en la dirección de las frecuencias mayores.
- Girar el DIAL en sentido antihorario para iniciar el escaneo en la dirección de las frecuencias menores.
- Cuando se recibe una señal durante el escaneo, éste se detiene durante 5 segundos para monitorizar la señal a la frecuencia de la misma.
- Cuando se detiene el escaneo, el punto decimal parpadea y la pantalla LCD permanece iluminada.
- Tras recibir la señal durante 5 segundos, se reanuda el escaneo.
- Pulsar **[STOP]** para cancelar el escaneo.

When a signal is received, the decimal point blinks.

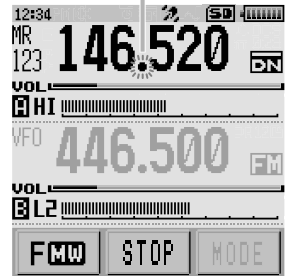

Consejos

- Cuando se accede a un canal de memoria, se escanean los canales de memoria regulares (números de canal de memoria 1 - 900).
- Cuando se accede a un banco de memorias, solo se escanean los canales de memoria del banco de memorias.
- Para ajustar el funcionamiento del transceptor cuando el escaneo se detiene, ver "Ajuste de la operación de recepción cuando cesa el escaneo" on page 71.
- Mantener pulsada la tecla **[DISP]** durante al menos un segundo para pasar al modo de ajuste, y a continuación configurar los siguientes ajustes relativos a preferencias de operación.
[CONFIG] → **[3 BEEP]** → **[SELECT]**: ajusta si se emite o no el sonido de pitido cuando cesa el escaneo.
[CONFIG] → **[3 BEEP]** → **[EDGE]**: ajusta si se emite o no el sonido de pitido cuando se alcanza el límite de banda de frecuencia o el canal de memoria 01 durante el escaneo.
[SCAN] → **[2 SCAN LAMP]**: ajusta si se iluminará o no la pantalla LCD cuando cesa el escaneo.
[SCAN] → **[5 SCAN WIDTH]**: ajusta el rango de frecuencias o canales a escanear.

Especificación de los canales de memoria seleccionados/de salto

Pueden definirse dos tipos de canales de memoria, los "canales de memoria de salto" y los "canales de memoria especificados" para un escaneado de canales de memoria efectivo.

Canales de memoria de salto: puede especificar un canal de memoria que no desea que sea escaneado durante el escaneado de los canales de memoria.

Alternativamente, puede especificar que únicamente sean escaneados aquellos canales de memoria definidos.

- 1 Pulsar la tecla **[V/M]** para pasar al modo de memoria.
- 2 Girar el DIAL para mostrar el canal de memoria a registrar como canal de memoria de salto o como canal de memoria seleccionado.
- 3 Pulse y mantenga pulsada la tecla **[DISP]** durante más de un segundo.
El transceptor pasa al modo de ajuste.
- 4 Pulsar **[MEMORY]**.





- 5 Pulsar **[5 MEMORY SKIP]**.



- 6 Girar el DIAL para seleccionar **[SKIP]** o **[SELECT]**.
Para registro como canal de salto, seleccionar **[SKIP]**.
Para registro como canal de memoria definido, seleccionar **[SELECT]**.

7 Pulse .

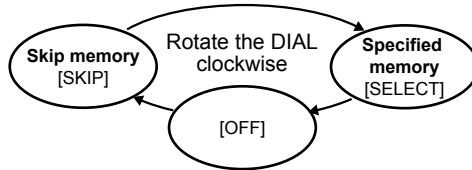

El transceptor sale del modo de ajuste.

- Consejo**
- Cuando el canal queda registrado como memoria de salto,  se ilumina.
 - Cuando el canal se registra como memoria definida,  parpadea.
 - Para cancelar los ajustes de memoria de salto o memoria definida, seleccionar [OFF] en el paso 6. El símbolo  en la pantalla LCD se apaga y el ajuste queda cancelado.



Escaneado de únicamente los canales de memoria especificados

- 1 Pulsar la tecla  para pasar al modo de memoria.
- 2 Seleccionar el canal de memoria registrado como canal de memoria definido.
- 3 Tocar **[F MW]**.
Aparece en la pantalla LCD el menú de funciones.
- 4 Pulsar **[SCAN]**.

- Consejo**
- Girar el DIAL en sentido horario para iniciar el escaneado en la dirección de las frecuencias mayores
 - Solo se escanean los canales de memoria registrados como canales de memoria definidos.
 - Cuando se recibe una señal durante el escaneado, se emite un sonido de pitido. En ese momento se detiene el escaneado durante 5 segundos para monitorizar la frecuencia del canal.
 - Cuando se detiene el escaneado, el punto decimal parpadea y la pantalla LCD permanece iluminada.
 - Tras recibir la señal durante 5 segundos, se reanuda el escaneado.
 - Pulsar  para cancelar el escaneado.
 - Para seleccionar el rango de escaneado, entrar en el modo de ajuste manteniendo pulsada la tecla  durante al menos un segundo, para a continuación seleccionar **[SCAN]** y después **[5 SCAN WIDTH]**.

Escaneado del banco de memorias

Solo pueden escanearse los canales de memoria en el banco de memorias al que se haya accedido.

- 1 Pulsar la tecla **[V/M]** para pasar al modo de memoria.
- 2 Tocar **[F MW]**.
- 3 Pulsar **[BANK]**.
- 4 Girar el DIAL para seleccionar el banco de memorias deseado entre BANCO 1 a BANCO 24.
- 5 Pulsar **[SCAN]**.



Consejo

- Se lleva a cabo el escaneado hacia los números de canal de memoria más altos.
- Girar el DIAL en sentido horario: se lleva a cabo el escaneado hacia los números de canal de memoria más altos.
- Girar el DIAL en sentido antihorario: se lleva a cabo el escaneado hacia los números de canal de memoria más bajos.
- Cuando se recibe una señal durante el escaneado, se detiene el escaneado durante 5 segundos y se recibe esta frecuencia.
- Cuando se suspende el escaneado, el punto decimal parpadea y la pantalla LCD permanece encendida.
- Tras recibir la frecuencia durante 5 segundos, se reanuda el escaneado.
- Para detener el escaneado, pulse **[STOP]**.
- Se puede seleccionar el rango de escaneado manteniendo pulsada la tecla **[DISP]** durante al menos un segundo para pasar al modo de ajuste, seleccionando a continuación **[SCAN]** → **[5 SCAN WIDTH]**.

Escaneado del enlace del banco de memorias

Durante el escaneado regular de bancos de memorias, solo se escanean los canales de memoria asignados al banco de memorias al que se ha accedido. Durante el escaneado de enlace del banco de memorias, se pueden escanear canales de memoria registrados en dos o más bancos, especificados con antelación.



- 1 Pulsar la tecla **[V/M]** para pasar al modo de memoria.
- 2 Tocar **[F MW]**.
- 3 Pulsar **[BANK]**.
- 4 Girar el DIAL para seleccionar el banco de memorias para el que se desea ejecutar el escaneado del enlace del banco de memorias.

5 Pulse la tecla **[V/M]** para seleccionar el enlace al banco.
El número del banco de memorias cambia entre [B] a [b] y se activa el escaneado del enlace del banco.

6 Repetir los pasos 5 y 6 para seleccionar otros bancos de memoria.

7 Pulsar la tecla **[BAND]**.

Los bancos de memorias para los que se ejecuta el escaneado del enlace del banco de memorias quedan así definidos.

8 Tocar **[F MW]**.

Aparecerá la pantalla del menú de funciones.

9 Pulsar **[SCAN]**.

Consejo

- Se lleva a cabo el escaneado hacia los números de canal de memoria más altos.
- Girar el DIAL en sentido horario: se lleva a cabo el escaneado hacia los números de canal de memoria más altos.
Girar el DIAL en sentido antihorario: se lleva a cabo el escaneado hacia los números de canal de memoria más bajos.
- Cuando se recibe una señal durante el escaneado, se detiene el escaneado durante 5 segundos y se recibe esta frecuencia.
- Cuando se suspende el escaneado, el punto decimal parpadea y la pantalla LCD permanece encendida.
- Tras recibir la frecuencia durante 5 segundos, se reanuda el escaneado.
- Para detener el escaneado, pulse **[STOP]**.
- Se puede seleccionar el rango de escaneado manteniendo pulsada la tecla **[DISP]** durante al menos un segundo para pasar al modo de ajuste, seleccionando a continuación **[SCAN]** → **[5 SCAN WIDTH]**.

• **Cancelación del escaneado de enlace de bancos**

1 Tocar **[F MW]**.

Aparecerá la pantalla del menú de funciones.

2 Pulsar **[SCAN]**.

3 Recuperar el banco de memorias especificado para el escaneado del enlace del banco.

4 Pulsar la tecla **[V/M]**.

El número del banco de memorias cambia entre [b] a [B] y se desactiva el escaneado del enlace del banco.

The memory bank number is changed from [B] to [b]

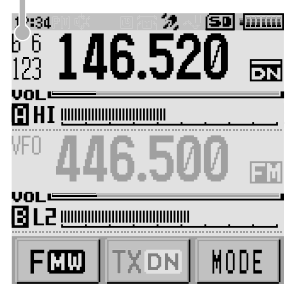

Escaneado de canales de memoria programables (PMS)

Registro en los canales de memoria programables

Se dispone de 50 ajustes de canales de memoria PMS (L1/U1 a L50/U50).

Para especificar un rango de frecuencias a escanear, se registrará la frecuencia límite inferior en un canal de memoria L1 a L50, y la frecuencia límite superior en un canal de memoria U1 a U50. Asegúrese de utilizar los números correspondientes a los canales de memoria límite superior e inferior.

Los canales de memorias PMS (L1/U1 a L50/U50) se encuentran en la lista tras el canal de memoria 999. Al pulsar la tecla **[DISP]** se avanza en las memorias en incrementos de 100 canales.

En cuanto a los detalles relativos al registro de frecuencias en los canales de memorias, ver "Registro en un canal de memorias" en la página 52.

Precauciones

- Si las frecuencias límite superior e inferior se ajustan en diferentes pasos, el ancho del escaneado puede ser de 100 kHz o superior.
- Los canales de memoria límite superior e inferior deben encontrarse dentro de la misma banda de frecuencias. El escaneado programable de canales de memoria no funciona si las bandas de frecuencia son diferentes.

Realización de un escaneado de canales de memoria programables

El escaneado de canales de memoria programables permite el ajuste de un rango de frecuencias especificado dentro de la misma banda de frecuencias.

- 1 Pulsar la tecla **[V/M]** para pasar al modo de memoria.
- 2 Recuperar el canal de memoria PMS para el que se ha registrado el límite inferior o el límite superior de la frecuencia.
- 3 Tocar **[F MW]**.
Aparece en la pantalla LCD el menú de funciones.
- 4 Pulsar **[SCAN]**.

Se inicia el escaneado de canales de memoria programables.

Durante el escaneado, aparecen "PMS" y "P**"

Consejo

- Girar el DIAL en sentido horario para iniciar el escaneado en la dirección de las frecuencias mayores.
- Girar el DIAL en sentido antihorario para iniciar el escaneado en la dirección de las frecuencias menores.
- Cuando se recibe una señal durante el escaneado, éste se detiene durante 5 segundos para recibir la señal a la frecuencia de la misma.
- Cuando se detiene el escaneado, el punto decimal parpadea y la pantalla LCD permanece iluminada.
- Tras recibir la señal durante 5 segundos, se reanuda el escaneado.
- Pulsar **[STOP]** para cancelar el escaneado.
- Una vez cancelado el escaneado, pulsar la tecla **[V/M]** dos veces para volver al modo VFO.

The decimal point blinks.

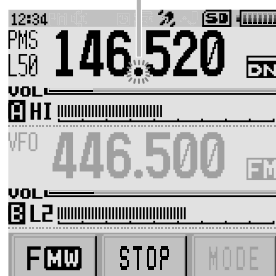

Consejos

- Cuando un canal de memoria de salto (ver página 74) se registra en [L*] o [U*], o cuando la frecuencia límite inferior /superior no queda registrada adecuadamente, el escaneado de canal de memoria programado no funciona.
- Mantener pulsada la tecla **[DISP]** durante al menos un segundo para pasar al modo de ajuste, y a continuación configurar los siguientes ajustes relativos a preferencias de operación.
[CONFIG] → [3 BEEP] → [EDGE]: ajusta si se emite o no el sonido de pitido cuando se alcanza el límite de banda de frecuencia o el canal de memoria 01 durante el escaneado.
[SCAN] → [2 SCAN LAMP]: ajusta si se iluminará o no la pantalla LCD cuando cesa el escaneado.

¿Qué es la función GM?

La función GM digital (monitorización de grupo) verifica automáticamente las ondas para detectar si existen otros transceptores operando con la función GM en la misma frecuencia dentro del rango de comunicación. Cuando se detectan otras estaciones GM, se visualiza en la pantalla LCD la dirección, la distancia y otra información relativa a cada señal de llamada detectada. Ello permite la verificación inmediata de las distancias a los miembros del grupo dentro del rango de comunicación y con los otros miembros del grupo. Además, la función GM facilita el envío de mensajes e imágenes a los miembros del grupo.

Precaución

La función GM no funciona en modo analógico o en la banda B. Antes de activar la función GM, pulsar [MODE] para conmutar al modo AMS (función de selección automática de modo) o al modo digital.

Consejo

La función GM no opera en el modo analógico. Antes de activar la función GM, pulsar [MODE] para conmutar al modo AMS (función de selección automática de modo) o al modo digital.

Funcionamiento estándar de la función GM

Hay dos formas de utilizar la función GM digital.

- Visualización de todas las estaciones (hasta 24 estaciones) operando con la función GM.
- Registro de las ID de compañeros en un grupo y visualización de únicamente los miembros registrados utilizando la función GM.

Visualización de todas las estaciones (hasta 24 estaciones) operando con la función GM

- 1 Ajustar la frecuencia de operación del grupo en la banda A.
- 2 Pulsar la tecla .
- 3 Pulsar [ALL].

Se visualiza la ID, la distancia y la dirección de todas las estaciones (hasta 24) dentro del rango de comunicaciones que operan con la función GM en la frecuencia ajustada.

Si hay 3 estaciones o más, girar el DIAL para desplazarse a través de la lista visualizada.

Cuando la función GM está activa, podrá confirmar si hay otras estaciones o no dentro del rango de comunicación, así como la información de su posición con la dirección y distancia a su transceptor (ver la ilustración siguiente).





Example of display when ALL is selected

Registro de las ID de compañeros de un grupo y visualización de únicamente los usuarios registrados GM

Cree un grupo con un nombre como [Touring] o [Camp] y muestre solo los miembros registrados en ese grupo.

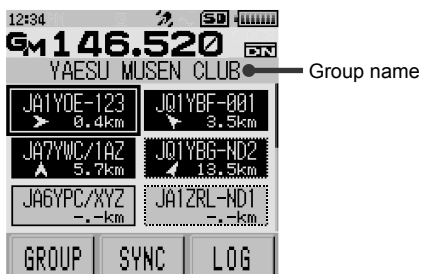

Example of display when GROUP is set

Para los detalles relativos a cómo configurar un grupo y registrar los miembros en el mismo, consultar el manual de instrucciones de la función GM, disponible en el sitio web de Yaesu.

Desactivación de la función GM

Mientras se opera con la función GM, pulsar la tecla **GM**.

Se sale de la función GM y el transceptor vuelve al estado operativo anterior.

Consejo

Con la función GM, pueden transmitirse mensajes e imágenes entre los miembros.

En cuanto a los detalles, consultar el manual de instrucciones de la función GM que se encuentra disponible en el sitio web de Yaesu.

La función APRS (Sistema Automático de Notificación de Posición)

El FT2DE utiliza un receptor GPS para adquirir y visualizar la información de ubicación de su posición. APRS es un sistema de comunicación que transmite la información de posición, datos y mensajes, utilizando el formato desarrollado por Bob Bruninga, de WB4APR.

A la recepción de un informe APRS de una estación remota, información como la dirección y la distancia a la estación remota desde su estación, la velocidad de la estación remota y otros datos enviados por ésta aparecerán en la pantalla LCD de su transceptor.



Example of display when an APRS signal is received

Se requiere el ajuste de diferentes parámetros de la estación, tales como la señal de llamada y el símbolo, antes de utilizar la función APRS (ajustes iniciales).

En cuanto a los detalles, consultar el manual de instrucciones de la función APRS que se encuentra disponible en el sitio web de Yaesu.

¿Qué es la función WIRES-X?

WIRES-X es un sistema que conecta con otros usuarios a través de internet. Esta función permite a los usuarios comunicarse con otros usuarios independientemente de la distancia.

En cuanto a los detalles, consultar el manual de instrucciones de la función WIRES-X que se encuentra disponible en el sitio web de Yaesu.

La función GPS

El GPS (sistema de posicionamiento global) es un sistema de navegación por satélite basado en el espacio que proporciona información sobre la ubicación y la hora en cualquier lugar de la tierra. Fue desarrollado por el Departamento de Defensa de los Estados Unidos como un sistema militar. Cuando el receptor GPS realiza la adquisición de señales desde 3 o más (de aproximadamente 30) satélites GPS que orbitan a una altitud de aproximadamente 20000 km, puede calcular y visualizar su posición actual (latitud, longitud y altitud) con una tolerancia de pocos metros. Además, el GPS puede recibir la hora exacta desde el reloj atómico que lleva el satélite.

Activación de la función de GPS

La activación de la función GPS permite al transceptor obtener automáticamente el ajuste interno del reloj, y el ajuste de la información de su ubicación a partir de los datos GPS. Para activar la función GPS, siga el procedimiento indicado a continuación.

Consejo

El ajuste por defecto es "CONECTADO".

- 1 Pulse y mantenga pulsada la tecla **[DISP]** durante más de un segundo.
El transceptor pasa al modo de ajuste.

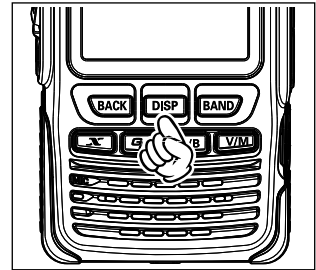

- 2 Pulsar **[APRS]**.



- 3 Girar el DIAL, a continuación pulsar **[20 GPS POWER]**.
- 4 Girar el DIAL para seleccionar **[GPS ON]**
- 5 Pulse **[OK]**.
Queda activada la función GPS y el transceptor sale del modo de ajuste.

Activación de la función de GPS

Consejos

- La información de posición de su propia estación, obtenida del GPS, puede registrarse en 10 canales de memoria (P1 a P10). Para los detalles, consultar el manual de instrucciones de la función APRS. La información de posición registrada puede fijarse como la posición de su estación.
- Cuando la función de GPS está activa, el consumo de alimentación aumenta aproximadamente 30 mA. Como resultado, se reduce la vida útil de la batería aproximadamente un 20 % comparado con la función de GPS cuando está desactivada.
- Para utilizar la función GPS durante la operación APRS, asegúrese de entrar en el modo de ajuste manteniendo pulsada la tecla **[DISP]** durante al menos un segundo, para a continuación fijar **[APRS]** → **[24 MY POSITION]** to **[GPS]**.

Visualización de la información de posición de la estaciones remotas en modo digital

Con el modo V/D C4FM digital, dado que la información de posición del GPS se transmite simultáneamente con señales de voz, puede visualizarse la dirección y la posición de la estación remota en tiempo real incluso durante la comunicación.

Para obtener información, vea "Función de navegación en tiempo real" on page 90.

Consejo

Incluso si la función GPS de su estación está ajustada en la posición OFF (DESACTIVADA), la información sobre la posición de la estación remota puede visualizarse en el modo V/D.

Precaución

Cuando la función GPS no está activa, la estación remota no puede visualizar la información de posición de su estación.

Sobre el posicionamiento mediante GPS

"Posicionamiento" se refiere al cálculo de su posición actual desde la información orbital del satélite y el tiempo de propagación de radio. Es necesario acceder al menos a 3 satélites para el éxito del posicionamiento. Si falla el posicionamiento, aléjese de los edificios tanto como sea posible y permanezca en una zona a cielo abierto.

●Acerca de los errores

El entorno de medición puede dar como resultado errores de medición de muchos cientos de metros. Bajo condiciones favorables, el posicionamiento puede llevarse a cabo con éxito utilizando solo tres satélites. Sin embargo, bajo las siguientes condiciones deficientes, la precisión del posicionamiento puede reducirse o puede fallar el posicionamiento.

- Entre edificios altos
- Vías estrecha entre edificios
- En interiores o muy cerca de edificios grandes
- Bajo carreteras elevadas o líneas de alimentación eléctrica de alta tensión
- Entre árboles, como por ejemplo en bosques o selvas
- Dentro de un túnel o bajo tierra
- A través de cristales reflectantes térmicamente
- Áreas con campos magnéticos intensos

● Cuando no se ha utilizado durante un largo período de tiempo

Cuando se usen las funciones GPS por primera vez tras la compra, así como después de no haber sido utilizado durante un período prolongado de tiempo, es posible que se requieran varios minutos al objeto de la adquisición de los satélites. Asimismo, si la función GPS ha estado desconectada durante varias horas, es posible que se requieran varios minutos para la localización de los satélites.

Guardar la información de GPS (función de registro de GPS)

La información de posición GPS puede guardarse automáticamente de forma periódica en una tarjeta de memoria microSD. Mediante el uso de los datos grabados, pueden visualizarse recorridos mediante el uso de software* de sistemas de información geográfica de distribución comercial.

*YAESU no proporciona soporte técnico para el software de información geográfica.

1 Vea "Activación de la función de GPS" on page 83, y active la función GPS.

2 Pulse y mantenga pulsada la tecla **[DISP]** durante más de un segundo.

El transceptor pasa al modo de ajuste.

3 Pulsar **[CONFIG]**.



4 Toque **[6 GPS LOG]**.



5 Girar el DIAL para seleccionar el intervalo de registro de datos GPS.

Los valores de ajuste seleccionables son como sigue. Cuando se fija OFF (DESCONECTADO), la información de posición no queda grabada.

OFF / 1 sec (seg.) / 2 sec (seg.) / 5 sec (seg.) / 10 sec (seg.) / 30 sec (seg.) / 60 sec (seg)

6 Pulse **[M]**.

Queda activada la función de registro de GPS y el transceptor sale del modo de ajuste.

Consejo

La información de posición seguirá guardándose periódicamente a no ser que se seleccione "OFF" (DESACTIVADO) en el paso 5, mostrado arriba, o se desconecte la alimentación del transceptor. La reelección del intervalo del registro de datos GPS del paso 5 o la conexión de nuevo del transceptor iniciará la grabación de datos GPS bajo un nombre de archivo diferente.

Comprobación de las pistas en su PC

- 1 Desconecte el transceptor.
- 2 Extraiga la tarjeta de memoria microSD del transceptor.
- 3 Conecte la tarjeta de memoria microSD a su PC utilizando un lector de tarjetas de memoria disponible comercialmente.
- 4 Abra la carpeta "FT2D" en la tarjeta de memoria microSD.
- 5 Abra la carpeta "GPSLOG".
Los datos se guardan como "GPSyymmddhhmmss.log".
La parte [yymmddhhmmss] del nombre representa el año (yy), mes (mm), día (dd), hora (hh), minuto (mm) y segundo (ss).

Consejos

- Pueden visualizarse recorridos en el mapa importando los datos a un software de información geográfica de distribución comercial.
- Para información relativa a la importación, consulte el manual de funcionamiento del software de información geográfica que esté utilizando.

Información y operación de la pantalla GPS

Al activarse la función de GPS se visualiza la información siguiente en la pantalla LCD.



- ① Visualiza los ángulos de elevación y acimutal del satélite. Visualización en modo "Hacia el Norte".
- ② Visualiza la fecha y la hora.
- ③ Visualiza la velocidad actual.
- ④ Visualiza el número del satélite y el nivel de recepción.
- ⑤ Visualiza la latitud en la parte superior de la pantalla mientras que visualiza la longitud en la parte inferior de la pantalla.
Aparece la posición actual utilizando la latitud norte (N) o sur (S).
Formato de visualización: X DD° MM. MMM
X: X=N: latitud Norte, X=S: latitud Sur, DD: grados, MM:MMM minutos
Ejemplo: N 35° 38.250 (35 grados, 38 minutos, 15 segundos latitud norte)
La posición actual aparece utilizando longitud este (E) u oeste (S).
Formato de visualización: X DDD° MM. DMMM
X: X=E: longitud Este, X=W: longitud Oeste, DDD: grados, MM:MMM minutos
Ejemplo: 139° 42.500 (139 grados, 42 minutos, 30 segundos latitud este)
- ⑥ Visualiza la altitud de la posición actual "ALTI xxxxm".
Ejemplo: ALTI 20m

Visualización de la información GPS

Siga los pasos indicados a continuación para visualizar la información GPS.

- 1** Pulsar la tecla **[DISP]**.
Visualiza la pantalla de navegación.
- 2** Toque sobre la brújula en la pantalla.
Se visualizan los datos GPS.

Consejos

- Las unidades de datos GPS para la posición, velocidad y altitud puede modificarse manteniendo pulsada la tecla **[DISP]** durante al menos un segundo para entrar en el modo de ajuste, seleccionando a continuación **[APRS]** → **[22 GPS UNIT]**.
- Cuando se utiliza la función GPS, se obtienen la hora y la fecha precisas a partir del GPS, mostrándose en la pantalla LCD en formato de 24 horas. Los datos relativos a la hora se visualizan en las pantallas de GPS y APRS.
- El datum (referencia) geodésico (WGS-84 / Tokio) de la unidad GPS incorporada puede modificarse seleccionando **[APRS]** → **[19 GPS DATUM]** en el modo de ajuste. Sin embargo, ya que el APRS utiliza el sistema geodésico de WGS-84, se recomienda no cambiarlo.
- La zona horaria puede fijarse en incrementos de 30 minutos manteniendo pulsada la tecla **[DISP]** durante al menos un segundo para pasar al modo de ajuste y seleccionando a continuación **[APRS]** → **[28 TIME ZONE]** (ZONA HORARIA) (valor de ajuste por defecto: UTC 0:00).
- Cuando la función de GPS está activa, el consumo de alimentación aumenta aproximadamente 30 mA. Como resultado, se reduce la vida útil de la batería aproximadamente un 20 % comparado con la función de GPS cuando está desactivada.
- La información de posición obtenida de un dispositivo GPS externo puede ser utilizada manteniendo pulsada la tecla **[DISP]** durante al menos un segundo para pasar al modo de ajuste, seleccionando a continuación **[APRS]** → **[17 COM PORT SETTING]** (AJUSTE DE PUERTO COM) y fijando entonces **[INPUT]** (ENTRADA) a [GPS]. En este caso, se ignorarán los datos del GPS interno.
- Cuando se utilice un dispositivo GPS externo, aléjelo del transceptor para reducir las interferencias.

Función de navegación inteligente

Hay 2 métodos de navegación con la función de navegación inteligente

- Función de navegación en tiempo real
- Función de seguimiento retrospectivo

Precaución

Antes de utilizar la función de navegación inteligente mantener pulsada la tecla **[DISP]** durante al menos un segundo para pasar al modo de ajuste, y entonces en **[DISPLAY]** → **[1 TARGET LOCATION]** (UBICACIÓN DE DESTINO), seleccionar **[COMPASS]** (BRÚJULA).

Función de navegación en tiempo real

La información de posición GPS y las señales de voz se transmiten simultáneamente en el modo V/D C4FM digital. Por esta razón, la posición y dirección de la estación remota puede visualizarse en tiempo real incluso durante la comunicación.

1 Pulsar la tecla **[DISP]**.

Aparece la pantalla de navegación.

2 Pulsar **[YR]**.

Se visualiza la distancia y dirección a la estación remota que funciona en la misma frecuencia en el modo V/D.

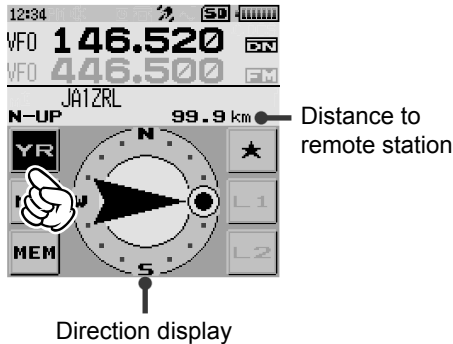

Direction display

3 Pulsar la tecla **[DISP]**.

La pantalla vuelve al modo de visualización de frecuencia normal.

Función de seguimiento retrospectivo

Mediante el registro del punto de partida o de otros puntos con antelación, pueden visualizarse en tiempo real la distancia y dirección desde la posición actual hasta la ubicación registrada.

Registro de su posición actual (punto de salida) (pueden registrarse hasta 3 posiciones)

1 Pulsar la tecla **[DISP]**.

Aparece la pantalla de exploración de retorno.

- 2 Pulsar [MY].
Se visualiza la información de su ubicación.



- 3 Pulsar [MEM].
[★], [L1] y [L2] parpadearán.



- 4 Pulsar sobre uno de los indicadores que parpadean sobre los cuales desea registrar la información de posición.
La información de ubicación queda registrada con el indicador seleccionado, y la pantalla vuelve al modo de exploración de retorno.



- 5 Pulsar la tecla [DISP].
La pantalla vuelve al modo de visualización de frecuencia normal.

Utilización de la función de exploración de retorno

- 1 Pulsar la tecla [DISP].
Aparece la pantalla de exploración de retorno.
- 2 Pulsar el indicador ("★", "L1" o "L2") sobre el cual desea registrar la información de ubicación para la exploración de retorno.

Función de navegación inteligente

La posición registrada (punto de salida) está en la dirección de la flecha dentro del círculo. Siga la flecha de forma que siga apuntando hacia arriba en la pantalla.



3 Pulsar la tecla **DISP**.

La pantalla vuelve al modo de visualización de frecuencia normal. Para confirmar de nuevo la posición, pulsar la tecla **DISP** para visualizar la pantalla de exploración de retorno.

Descripción de la función SEGUIMIENTO RETROSPECTIVO



Distance to the registered position

Registered position indicators

Direction to the registered position

Función de recepción dual (DW)

El transceptor está equipado con los 3 tipos siguientes de funciones de recepción doble:

- Recepción doble VFO
- Recepción doble de canales de memoria
- Recepción doble de canales de inicio

El transceptor verifica la recepción de señal sobre la frecuencia registrada en el canal de memoria seleccionado (canal de memoria prioritario) una vez aproximadamente cada 5 segundos.

Cuando el transceptor detecta señales, inicia la recepción de la señal en el canal de memoria seleccionado.

Mientras se recibe una señal en la frecuencia registrada para un canal de memoria prioritario, al pulsar  se inhabilita la función de recepción dual (doble) y se permite la transmisión a través de la misma frecuencia.

Ejemplo: verificación del canal de memoria prioritario "90" (446.500 MHz), durante la recepción "146.520 MHz"

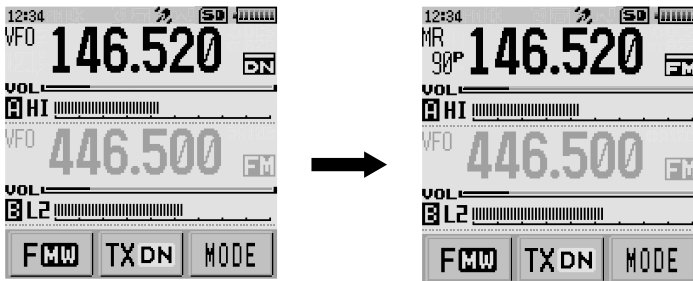

Frecuencia recibida

El transceptor monitoriza las señales en la frecuencia de registrada para el canal de memoria prioritario "90" (446.500 MHz), una vez aproximadamente cada 5 segundos.

Cuando el transceptor recibe una señal sobre la frecuencia registrada en el canal de memoria prioritario "90", la recepción doble se detiene y la recepción de señal cambia a "90" (446.500 MHz).

Recepción doble VFO

Modo VFO → Canal de memoria prioritario

1 Pulsar la tecla **[V/M]** para pasar al modo de memoria.

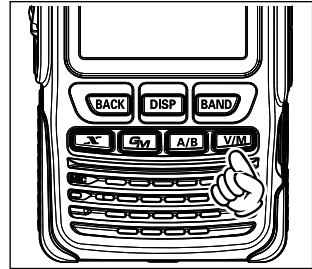

2 Tocar **[F MW]** durante al menos un segundo.

Se habilita el modo de registro de memoria, y el número de canal parpadea.

3 Girar el DIAL para seleccionar el canal de memoria deseado.

4 Pulsar **[PRI.CH]**.

Se seleccionará el canal de memoria de recepción preferencial (canal de memoria prioritario). Aparece "P" en la pantalla LCD.



5 Pulsar la tecla **[V/M]** para pasar al modo VFO.

6 Seleccionar la frecuencia que desea monitorizar.

7 Tocar **[F MW]**.

8 Pulsar **[DW]**.

Se inicia la recepción doble y aparece "VDW" en la pantalla LCD.



9 Toque **[STOP]**.

Queda cancelada la recepción dual.

Recepción doble de canales de memoria

Canal de memoria → Canal de memoria prioritario

- 1 Pulsar la tecla **[V/M]** para pasar al modo de memoria.
- 2 Tocar **[F MW]** durante al menos un segundo.
Se habilita el modo de registro de memoria, y el número de canal parpadea.
- 3 Girar el DIAL para seleccionar el canal de memoria deseado.
- 4 Pulsar **[PRI.CH]**.
Se seleccionará el canal de memoria de recepción preferencial (canal de memoria prioritario). Aparece "P" en la pantalla LCD.
- 5 Seleccionar el canal de memoria que desea recibir de manera constante.
- 6 Tocar **[F MW]**.
- 7 Pulsar **[DW]**.
Se inicia la recepción doble de canales de INICIO y aparece "MDW" en la pantalla LCD.

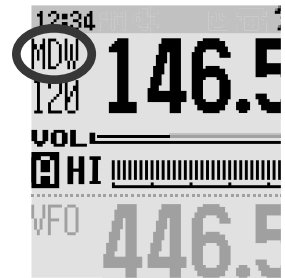

- 8 Toque **[STOP]**.
Queda cancelada la recepción doble de canales de memoria.

Recepción doble de canales principales

Canal principal → Canal de memoria prioritario

- 1 Pulsar la tecla **[V/M]** para pasar al modo de memoria.
- 2 Tocar **[F MW]** durante al menos un segundo.
Se habilita el modo de registro de memoria, y el número de canal parpadea.
- 3 Girar el DIAL para seleccionar el canal de memoria deseado.
- 4 Pulsar **[PRI.CH]**.
Se seleccionará el canal de memoria de recepción preferencial (canal de memoria prioritario). Aparece "P" en la pantalla LCD.
- 5 Tocar **[F MW]**.
Aparecerá la pantalla de funciones.

Función de recepción dual (DW)

- 6 Pulsar **[HOME]**.
Se recupera el canal de INICIO.

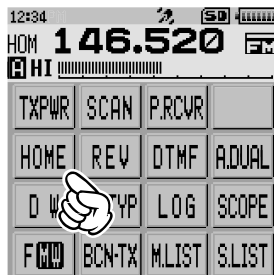

- 7 Tocar **[F MW]**.
8 Pulsar **[DW]**.
Se inicia la recepción doble de canales de INICIO y aparece "HDW" en la pantalla LCD.



- 9 Toque **[STOP]**.
Queda cancelada la recepción doble de canales de INICIO.

Consejos

- El canal de memoria prioritario está ajustado al número de canal de memoria 1 por defecto.
- Pulsar y mantener durante al menos un segundo la tecla **[DISP]** para entrar en el modo de ajuste, a continuación configurar los siguientes ajustes para un uso más cómodo.
[SCAN] (ESCANEADO) → [1 DW TIME] (TIEMPO DW): puede cambiarse el intervalo de tiempo para supervisar el canal de memoria prioritario.
[SCAN] (ESCANEADO) → [4 SCAN RESUME] (REANUDAR ESCANEADO): pueden cambiarse las condiciones de reanudación para recepción doble.
- La combinación de los modos y las bandas de frecuencias para el canal de memoria prioritario y la frecuencia para la recepción de señal constante pueden cambiarse libremente.

Función de recepción AF-DUAL (recepción de señales en otros canales de memoria mientras escucha una emisión de radio)

La función de recepción AF-DUAL (AF-DOBLE) permite la recepción de una transmisión de radio durante la recepción en espera de una frecuencia de banda A o banda B (o frecuencia registrada en un canal de memoria). Cuando la recepción en espera está activa, no se oye audio en la frecuencia en espera; sin embargo, si se detecta una señal de voz, la recepción de la emisión de radio se detendrá y se oír la frecuencia del receptor.

La recepción doble (vea la página 93) es una función similar. Al utilizar la función de recepción doble, cada vez que el transceptor verifique una señal en el canal de memoria especificado durante la recepción de radio, la recepción de radio se interrumpe (aproximadamente cada 5 segundos). Al utilizar la función de recepción AF-DUAL, la recepción de radio se interrumpe solo cuando hay una señal de llamada desde otro transceptor.

Escucha de una emisión de radio utilizando la función de recepción AF-DUAL

- 1 Ajuste la frecuencia de banda A o banda B (o canal de memoria / canal de inicio) para recepción en espera durante la recepción de una emisión de radio.

Consejo

- Puede escuchar la radio mientras escanea la frecuencias de señales de recepción en espera.
- Puede escuchar la radio mientras monitoriza la frecuencia de la señal de recepción en espera en modo de recepción doble.

- 2 Pulse la tecla **A/B** para ajustar la banda A en la banda operativa.

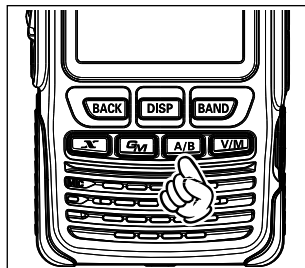

- 3 Tocar **[F MW]**.
Aparecerá la pantalla de funciones.
- 4 Toque **[A.DUAL]**.
La función AF-DUAL está activada.



5 Pulse la **[BAND]** tecla para seleccionar [AM] o [WFM].

Cada vez que se pulsa la tecla **[BAND]** se cambia entre la emisión AM (banda de onda media) y emisión FM.

En la pantalla LCD se visualiza AM (transmisión AM) o WFM (transmisión FM).

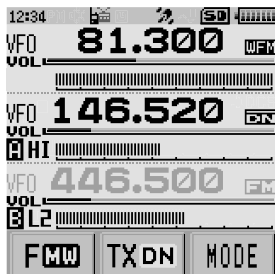

6 Gire el DIAL hasta para sintonizar la frecuencia de la estación de emisión.

Consejos

- para conocer las frecuencias de las estaciones de emisión, consulte "Emisión de onda corta de alcance mundial" en la página 66 o una lista de frecuencias vendidas comercialmente.
- La función de recepción AF-DUAL también puede utilizarse para una frecuencia de radio registrada en un banco de memorias.
- Pulsar durante la recepción de radio permite la recepción de la frecuencia en espera.
- Mientras escucha la radio utilizando la función AF-DUAL, en modo de recepción en espera, el transceptor no puede recibir simultáneamente emisiones en la frecuencia de AM (banda de onda media) en la banda A o en la banda B, y frecuencia de FM.
- Para inhabilitar AF-DUAL, toque **[F MW]** seguido de **[A.DUAL]**.
La frecuencia (canal de memoria) en espera de recepción aparece en la pantalla LCD.

Ajuste de la hora de reanudación de recepción de radio

Mientras se recibe una emisión de radio, la banda de radioaficionado (banda A o banda B) puede monitorizarse en modo de recepción en espera. Tras perder la señal de recepción o finalizar la transmisión, puede reanudarse la recepción de la emisión.

1 Pulse y mantenga pulsada la tecla **[DISP]** durante más de un segundo.

El transceptor pasa al modo de ajuste.

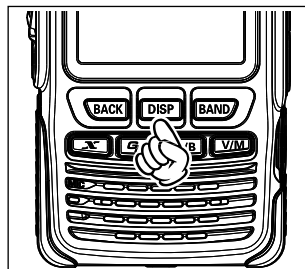

2 Pulsar [TX/RX].



3 Toque [3 AUDIO].

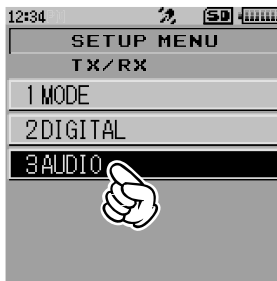

4 Toque [3 RX AF DUAL].

5 Gire el DIAL para seleccionar la hora entre una de las opciones siguientes para recibir emisión de radio simultáneamente.

Transmisión y recepción entre 1 segundo y 10 segundos/HOLD (EN ESPERA)(fijo)/ transmisión entre 1 segundo y 10 segundos

Nota Ajuste por defecto: transmisión y recepción durante 2 segundos

Visualización	Funcionamiento
Transmisión y recepción: entre 1 segundo y 10 segundos	En modo de recepción de espera, mientras reciba una emisión de radio utilizando la función de recepción AF-DUAL, puede recibirse la banda A o banda B en espera de radioaficionado. Ajuste el tiempo para reanudar la recepción de la emisión tras perder la señal recibida de la banda de radioaficionado o finalizar una transmisión. Por ejemplo, ajuste el tiempo a 5 segundos para reanudar la recepción de la emisión en 5 segundos tras finalizar la recepción (o transmisión) de la banda de radioaficionado
Fijo	Mientras recibe una emisión de radio utilizando la función de recepción AF-DUAL, la banda de radioaficionado (banda A o banda B) puede monitorizarse en modo de recepción en espera. Si se recibe una señal de banda de radioaficionado, el transceptor recibe continuamente la frecuencia de la bandas de radioaficionado.
Transmisión: entre 1 segundo y 10 segundos	Al recibir una emisión de radio utilizando la función de Recepción AF-DUAL (AF-DOBLE), la banda de radioaficionado (banda-A o banda-B) puede recibirse en modo de recepción en espera. Cuando ha pasado el tiempo de reanudación establecido desde que el transceptor finalizó la transmisión, el transceptor vuelve al modo de recepción de emisión. Si se recibe una señal de banda de radioaficionado antes de reanudar la recepción de la emisión, finaliza la función de recepción de AF-DUAL y se reanuda la recepción de la banda de radioaficionado.

6 Pulse

Se ajusta el tiempo de recepción de la emisión de radio y el transceptor sale del modo de ajuste.

Utilización de la función DTMF

Las DTMF (multi-frecuencias de tono doble) son señales de tono enviadas para realizar llamadas telefónicas o controlar repetidores en los enlaces de red. Pueden guardarse hasta 10 registradores de códigos de tono DTMF de 16 dígitos como números de teléfono para realizar llamadas a través de la red telefónica pública utilizando un híbrido telefónico.

Ajuste de la memoria DTMF

- 1 Pulse y mantenga pulsada la tecla **[DISP]** durante más de un segundo.
El transceptor pasa al modo de ajuste.
- 2 Pulsar **[SIGNALING]**.

- 3 Pulsar **[5 DTMF SELECT]**.

- 4 Gire el MANDO para seleccionar el canal deseado (de 1 a 10) para registrar el código DTMF y a continuación pulse la tecla **[DISP]**.

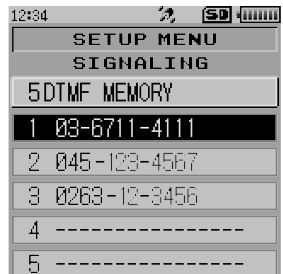
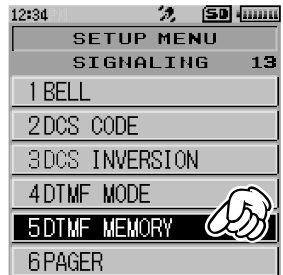

- 5 Introduzca el código DTMF utilizando el teclado numérico.

Consejo Pueden introducirse hasta 16 caracteres (incluyendo símbolos) como código DTMF.



- 6 Pulse .
Se ajusta el código DTMF y el transceptor sale del modo de ajuste.

Confirmación acústica del código DTMF registrado

- 1 Introduzca un modo que no sea un modo digital.
- 2 Pulse y mantenga pulsada la tecla **[DISP]** durante más de un segundo.
El transceptor pasa al modo de ajuste.
- 3 Pulsar **[SIGNALING]**.
- 4 Pulsar **[5 DTMF SELECT]**.
- 5 Gire el DIAL para seleccionar el canal que contiene el código DTMF registrado.
- 6 Tocar **[F MW]**.
El audio del código DTMF registrado puede oírse en el altavoz del FT2DE.
- 7 Pulse .
El transceptor sale del modo de ajuste.

Transmisión del código DTMF registrado

- 1 Pulse y mantenga pulsada la tecla **[DISP]** durante más de un segundo.
El transceptor pasa al modo de ajuste.
- 2 Pulsar **[SIGNALING]**.
- 3 Pulsar **[4 DTMF MODE]**.

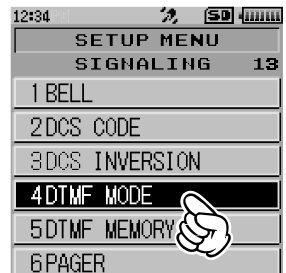

- 4 Gire el DIAL para seleccionar **[MODE]** y a continuación pulse la **[DISP]** tecla.
- 5 Gire el DIAL para seleccionar **[AUTO]**.

Utilización de la función DTMF

- 6 Pulse .
Se activa el dial automático.
- 7 Pulse .
Visualiza [DTMF].
- 8 Mientras pulsa y mantiene pulsado , toque [DTMF].
Se visualiza la pantalla de teclado numérico.
- 9 Utilice el teclado numérico para introducir el número de canal de la memoria DTMF que quiera transmitir.
Consejo
 - Se transmite el código DTMF registrado.
 - El audio DTMF transmitido puede oírse por el altavoz.
- 10 Suelte .
Incluso tras soltar , la transmisión continúa hasta que finaliza la transmisión de código DTMF.

Transmisión manual de código DTMF

- 1 Pulse y mantenga pulsada la tecla [DISP] durante más de un segundo.
El transceptor accede al modo de ajuste.
- 2 Pulsar [SIGNALING].
- 3 Pulsar [4 DTMF MODE].
- 4 Gire el DIAL para seleccionar [MODE] y a continuación pulse la [DISP] tecla.
- 5 Gire el DIAL para seleccionar [MANUAL].
- 6 Pulse .
El transceptor está preparado para transmitir el código DTMF manualmente.
- 7 Pulse .
[DTMF] aparece en la pantalla LCD.
- 8 Mientras pulsa , toque [DTMF].
Aparece el teclado numérico.
- 9 Utilice el teclado numérico para introducir el código DTMF.
Consejo
 - Se transmite el código DTMF registrado (consulte la tabla siguiente).
 - El tono DTMF transmitido puede oírse por el altavoz.
- 10 Suelte .
Incluso tras soltar , la transmisión continúa hasta haber finalizado la transmisión de la señal DTMF.

Consejo

El código DTMF es una combinación de 2 frecuencias.

	1209Hz	1336Hz	1477Hz	1633Hz
697Hz	1	2	3	A
770Hz	4	5	6	B
852Hz	7	8	9	C
941Hz	*	0	#	D

Analizador de espectro con función de alcance de banda de gráfico de intensidad de señal.

El analizador de espectro presenta una visión de la actividad de funcionamiento en los canales por encima y debajo de la frecuencia de funcionamiento de la banda principal actual como centro (marcada con ▼).

1 Gire el DIAL para sintonizar la frecuencia central deseada.

2 Tocar [F MW].

Toque [SCOPE].

Con la frecuencia actual en el centro, las intensidades de señal de 35 canales (+/-16 canales) de ancho de banda se muestran en el gráfico.

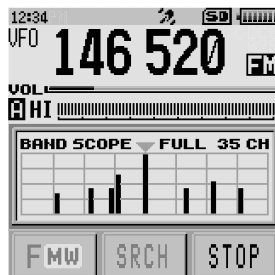

3 Gire el DIAL para mover ▼ hasta una señal.

La señal en el centro del gráfico visualizado se convierte en la frecuencia de funcionamiento.

4 Tocar [STOP].

El escaneado de alcance de banda se detiene.

Consejo Para reanudar el escaneado de alcance de banda, toque [SRCH].

5 Pulsar la tecla [BACK].

Consejos

- Pulse y mantenga pulsada la [DISP] tecla durante más de un segundo para acceder al modo de ajuste y a continuación seleccione [DISPLAY] (VISUALIZACIÓN) → [4 BAND SCOPE] (ALCANCE DE BANDA). El número de canales de alcance de banda puede cambiarse a 17 o 71.
- El intervalo de canales de alcance de banda es el mismo que el paso de frecuencia VFO.
- Cuando el alcance de banda esté activo, las teclas numéricas no funcionarán.
- La banda de frecuencia común A/B puede oírse durante el escaneado.
- Hay 2 formas de escaneado (recogida de datos), indicados a continuación.
FULL (COMPLETO): escanea (recoge datos) continuamente.
1 Time: escanea (recoge datos) solo una vez. El cambio de frecuencia con el DIAL reanuda el escaneado.
* En modo analógico, solo se selecciona FULL.
* En modo digital, solo se selecciona 1Time.

Sacar una foto utilizando el altavoz con micrófono montado en la cámara opcional Función de captura de imágenes

Pueden sacarse fotos conectando el altavoz con micrófono montado en la cámara opcional (MH-85A11U).



Los datos de la imagen capturada pueden guardarse en una tarjeta de memoria microSD colocada en el transceptor.

Los datos guardados pueden visualizarse en la pantalla y también transmitirse a otros transceptores*.

Además, los datos de las imágenes capturadas más recientemente pueden transmitirse a otros transceptores* pulsando el  [botón Enviar imagen] en la cámara montada en el altavoz con micrófono.

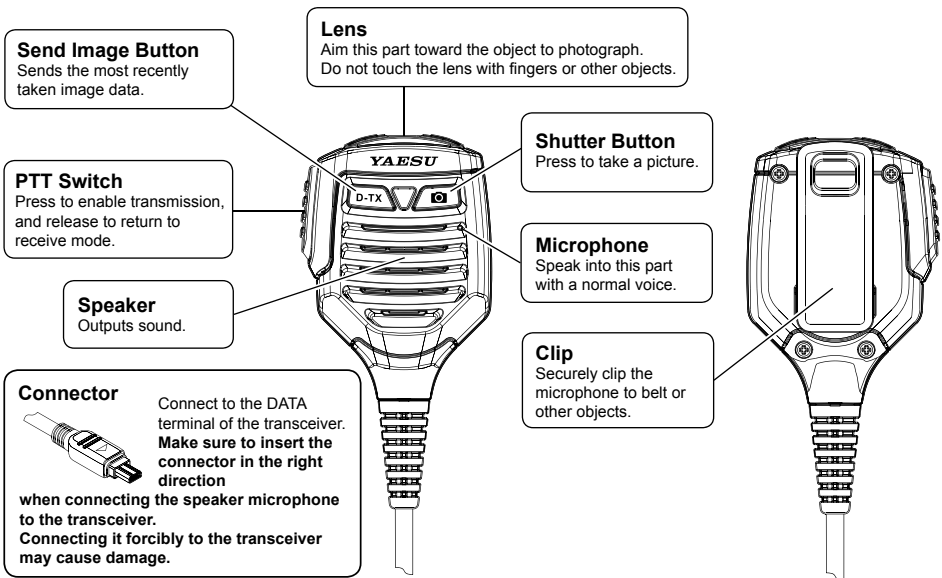
* Consulte el catálogo o la página web de Yaesu para ver los modelos de transceptor a los cuales pueden transmitirse las imágenes.



- 1 Pulse y mantenga pulsado  durante más de un segundo para desconectar el transceptor.
- 2 Conecte el altavoz con micrófono montado en la cámara (MH-85A11U) al transceptor.
- 3 Pulse y mantenga pulsado  durante más de un segundo para conectar el transceptor.

Precaucion

Al recibir una señal de emisión de radio AM con el micrófono con cámara conectado, pueden producirse ruidos, pero esto no es un fallo.

- 4 Pulse .

Dirija la lente hacia el objeto y a continuación pulse .

Asegúrese de que haya al menos 50 cm entre la lente y el objeto. Si el objeto está demasiado cerca, la fotografía estará desenfocada, dando como resultado una imagen borrosa.

- Consejo**
- Pulse y mantenga pulsada la **[DISP]** tecla durante más de un segundo para acceder al modo de ajuste, y a continuación seleccione **[OPTION] (OPCIÓN) → [1 USB CAMERA] (CÁMARA USB)**; puede ajustar el tamaño (resolución) de la imagen y la calidad de la imagen (relación de compresión).
 - Las imágenes capturadas se guardan en la tarjeta de memoria microSD instalada en el transceptor.
 - Si su estación y la estación remota están en modo digital, puede transmitir los datos de imágenes tomados más recientemente pulsando **[D-TX]**.

Precauciones

- No fotografíe directamente objetos que emitan mucha luz, como el sol u otros objetos brillantes. Hacerlo puede ocasionar un fallo.
- Si la lente o el micrófono se ensucian, utilice un trapo seco y suave para eliminar la suciedad.
- No coloque el MH-85A11U cerca de equipos que emitan calor o donde estén expuestos a la luz solar directa. Hacerlo puede ocasionar un incendio o un mal funcionamiento.
- Vaya con cuidado para que no caiga el MH-85A11U. Aplicar un fuerte impacto puede ocasionar daños o un fallo.

La imagen capturada aparece en la pantalla LCD.

- 5 Para guardar la imagen en la tarjeta de memoria microSD, toque **[SAVE] (GUARDAR)**.
Tocar **[DEL]** vuelve a visualizar la pantalla de funcionamiento anterior sin guardar la imagen.
- 6 Tras guardar la imagen, para transmitir la imagen a otros transceptores, toque **[SEND]**.
- 7 Toque **[OK]** para volver a visualizar la pantalla de funcionamiento anterior.

Visualización de la imagen guardada

- 1 Toque **[F MW]** en la pantalla de funcionamiento normal.
- 2 Pulsar **[LOG]**.
- 3 Toque **[PICT]**.
Visualiza la lista de datos de imágenes guardadas.
- 4 Toque la imagen que quiera visualizar.
Visualiza la imagen seleccionada.
- 5 Pulse la **[BACK]** tecla 3 veces para volver a la pantalla de funcionamiento anterior.

Transmisión de la imagen guardada a otros transceptores

- 1 Toque **[F MW]** en la pantalla de funcionamiento normal.
- 2 Pulsar **[LOG]**.
- 3 Toque **[PICT]**.
Visualiza la lista de datos de imágenes guardadas.
- 4 Toque la imagen que quiera transmitir.
Visualiza la imagen seleccionada.
- 5 Pulsar **[SEND]**.
Inicia la transmisión. Cuando finalice la transmisión, la pantalla vuelve a la pantalla del paso 3.
- 6 Pulse la tecla **[BACK]** dos veces para volver a la pantalla de funcionamiento anterior.

Utilización de la función de silenciador de tono

El silenciador de tono abre el altavoz de audio solo cuando se recibe una señal que contenga el tono CTCSS especificado. El uso del silenciador de código digital (DCS) abre el altavoz de audio solo cuando se recibe una señal que contenga el código DCS especificado. Cuando la función de silenciador de tono esté activa, no se oyen las señales de otras estaciones que no contengan el código especificado. Este receptor no emitirá ningún ruido mientras espera una llamada de una estación específica durante un periodo de tiempo prolongado.

Precauciones

- La función de silenciador de tono no funciona en modo digital. Toque **[MODE]** para cambiar de modo de comunicación a AMS (función de selección de modo automático) o modo analógico por adelantado.
- La función de silenciador de tono no funciona cuando la velocidad de transmisión en baudios APR está ajustada a la banda B. En el modo de ajuste, seleccione **[APRS] → [4 APRS MODEM] (MÓDEM APRS)** y a continuación cambie el ajuste a OFF por adelantado.

Selección del tipo de silenciador

- 1 Pulse y mantenga pulsada la tecla **[DISP]** durante más de un segundo.
El transceptor pasa al modo de ajuste.

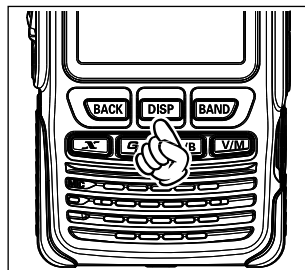

- 2 Pulsar **[SIGNALING]**.



- 3 Pulsar **[11 SQL TYPE]**.
- 4 Gire el DIAL para seleccionar el tipo de silenciador deseado.
- 5 Pulse **[M]**.

Se ajusta el tipo de silenciador seleccionado y el transceptor sale del modo de ajuste.

Consejos

- Puede ajustarse el tipo de silenciador para cada una de las bandas de frecuencias tanto en la banda A (principal) como en la banda B (sub).
- Los ajustes de silenciador CTCSS y DCS también están activos durante el escaneado. Si el escaneado se lleva a cabo con la función de silenciador CTCSS y DCS activado, el escaneado solo se para cuando se recibe una señal conteniendo el tono CTCSS o el código DCS especificado.
- Pulsar el interruptor de monitor permite oír señales que no contienen un tono o un código DCS, y señales con diferentes tonos o códigos DCS.
- Pulsar y mantener pulsada la tecla **[DISP]** durante más de un segundo para cambiar la opción de modo de ajuste le permite utilizar esta función más cómodamente.

[SIGNALING] (SEÑALIZACIÓN) → **[3 DCS INVERSION] (INVERSIÓN DCS)**: le permite recibir el código DCS de la fase invertida.

[SIGNALING] → **[10 SQL EXPANSION] (EXPANSIÓN DE SIL.)**: permite la especificación de tipos de silenciador para transmisión y recepción, respectivamente.

Visualización	Funcionamiento
APAGADO	Desactiva la función de silenciador de tono de transmisión / recepción, etc.
TONE (TONO)	Activa los tonos de transmisión CTCSS (aparece [TN]).
TONE SQL (SIL. DE TONO)	Activa la función de recepción de silenciador de tono (aparece [TSQ]).
DCS	Activa el silenciador de código digital (aparece [DCS]).
REV TONE (TONO REV.)	Activa el tono inverso (aparece [RTN]). Se utiliza para supervisar las comunicaciones basándose en el sistema de control de silenciador en el cual se contiene una señal de tono cuando no se lleva a cabo la comunicación y la señal de tono desaparece cuando se inicia la comunicación.
PR FREQ (FREC. PR)	Activa la función de silenciador sin comunicación para los aparatos de radio (aparece [PR]). Puede especificar frecuencias de tono de señal sin comunicación dentro de la gama entre 300 Hz y 3000 Hz en pasos de 100 Hz.
LOCALIZADOR (vea la página 113)	Activa una nueva función de localizador (aparece [PAG]) Al comunicarse mediante transceptores con sus amigos, especifique los códigos personales (cada código se compone de dos tonos) de forma que pueda llamar solo a las estaciones específicas.
D CD*	Envíe un código DCS solo para transmisión (aparece [DC]).
TONE-DCS* (TONO-DCS*)	Envía una señal de tono durante la transmisión y espera un código DCS durante la recepción (aparece [T-D]).
D CD-TONE SQL* (D CD-SIL. DE TONO)*	Envía un código DCS durante la transmisión y espera una señal de tono durante la recepción (aparece [D-T]).

*: Pulse y mantenga pulsada la **[DISP]** tecla durante más de un segundo y a continuación ajuste **[SIGNALING]** → **[10 SQL EXPANSION]** a ON. Las opciones de ajuste para D CD, TONE-DCS y D CD TONE SQL se añaden a **[SIGNALING]** → **[11 SQL TYPE] (TIPO DE SIL.)** en el modo de ajuste. Esto permite especificar los tipos de silenciador para transmisión y recepción, respectivamente.

Ajuste de la frecuencia del tono

Pueden seleccionarse para la frecuencia del tono 50 frecuencias entre 67,0 Hz y 254,1 Hz).

- 1 Pulse y mantenga pulsada la tecla **[DISP]** durante más de un segundo.
El transceptor pasa al modo de ajuste.
- 2 Pulsar **[SIGNALING]**.
- 3 Gire el dial y a continuación toque **[12 TONE SQL FREQ] (FREC. DE SIL. DE TONO)**.

Utilización de la función de silenciador de tono

- 4 Gire el dial para seleccionar la frecuencia de tono deseada.



- 5 Pulse ligeramente la tecla **[BACK]** 3 veces.
Se ajusta la frecuencia de tono seleccionada y el transceptor sale del modo de ajuste.

Consejos

- La frecuencia de tono ajustada siguiendo el procedimiento anterior también es efectiva cuando los tonos solo se transmiten.
- El valor de ajuste por defecto es de 100 Hz.

Búsqueda del tono CTCSS transmitido por la estación remota

Busque y visualice el tono CTCSS del silenciador de tono transmitido por la estación remota.

- 1 Pulse y mantenga pulsada la tecla **[DISP]** durante más de un segundo.
El transceptor pasa al modo de ajuste.
- 2 Pulsar **[SIGNALING]**.
- 3 Gire el DIAL y a continuación toque **[11 SQL TYPE]**.
- 4 Gire el DIAL para seleccionar **[TONE SQL]**.
- 5 Pulsar la tecla **[BACK]**.
- 6 Gire el dial y a continuación toque **[12 TONE SQL FREQ]**.
- 7 Recibe la señal de la estación remota.
- 8 Toque **[SRCH]** (BÚSQ.).

El transceptor empieza a buscar una frecuencia de tono que se corresponda

Cuando se detecta una frecuencia de tono correspondiente, se emite un pitido y se detiene la búsqueda temporalmente. La frecuencia de tono detectada parpadea.

Consejo Para ajustar el CTCSS a la frecuencia de tono detectada,

Toque **[STOP]**. → Oiga el pitido. → Pulse ligeramente la tecla **[BACK]** 3 veces.

El transceptor sale del modo de ajuste.

Consejo

Para ajustar el funcionamiento del transceptor cuando el escaneo se detiene, ver "Ajuste de la operación de recepción cuando cesa el escaneo" en la página 71.

Ajuste del código DCS

Puede seleccionarse el código DCS de entre 104 tipos (entre 023 a 754).

- 1 Pulse y mantenga pulsada la tecla **[DISP]** durante más de un segundo.
El transceptor pasa al modo de ajuste.
- 2 Pulsar **[SIGNALING]**.
- 3 Pulsar **[2 DCS CODE]**.

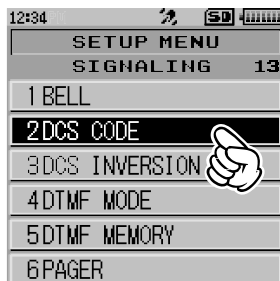

- 4 Gire el DIAL para seleccionar el código DCS deseado.



- 5 Pulse ligeramente la tecla **[BACK]** 3 veces.
Se ajusta el código DCS y el transceptor sale del modo de ajuste.

Consejo

El ajuste por defecto es [023].

Búsqueda del código DCS utilizado por la estación remota

Busque y visualice el código DCS utilizado por la estación remota.

- 1 Pulse y mantenga pulsada la tecla **[DISP]** durante más de un segundo.
El transceptor pasa al modo de ajuste.
- 2 Pulsar **[SIGNALING]**.
- 3 Pulsar **[2 DCS CODE]**.

Utilización de la función de silenciador de tono

4 Toque [SRCH].

Aparece [DCS SEARCH] (BÚSQ. DE DCS) en la pantalla LCD.

El transceptor empieza a buscar el código DCS.

Cuando se detecta un código DCS correspondiente, se emite un pitido y se detiene la búsqueda temporalmente. El código DCS detectado parpadea.

Consejo Para detener la búsqueda, toque [STOP].



Consejo Para ajustar el código DCS buscado,

Toque [STOP]. → Oiga el pitido. → Pulse ligeramente la tecla [BACK] 3 veces.

El transceptor sale del modo de ajuste.

Consejo

Para ajustar cómo funciona el transceptor cuando se detiene el escaneado, vea "Ajuste del funcionamiento de recepción cuando se detiene el escaneado" en la página 71.

Notificación de una llamada desde una estación remota mediante vibración

Ajuste el vibrador para alertarle de una llamada de una estación remota que contenga un código DCS o tono correspondiente.

1 Pulse y mantenga pulsada la tecla [DISP] durante más de un segundo.

El transceptor pasa al modo de ajuste.

2 Pulsar [CONFIG].



3 Toque [22 VIBRATOR] (22 VIBRADOR).

4 Gire el DIAL para seleccionar [MODE] y a continuación pulse la [DISP]



5 Gire el DIAL para seleccionar [SIGNALING].

6 Pulse [VIB].

Se determina el ajuste del vibrador y el transceptor sale del modo de ajuste.

Consejo Para desactivar la función de vibrador, seleccione [OFF] en el paso 5.

Consejos

- Puede ajustarse la función de vibrador para todas las bandas de frecuencias que pertenezcan a la banda A (principal) y la banda B (sub).
- Si selecciona [BUSY] en el paso 5, cuando el transceptor reciba una señal, se activa el LED BUSY y la función de vibración simultáneamente independientemente del modo de comunicación o el tipo de silenciador.
- El vibrador funciona cuando el ajuste del vibrador sea distinto a OFF. Pulse  para llevar a cabo la transmisión y suelte  para desactivar el vibrador durante 5 segundos.

Selección del modo de funcionamiento del vibrador

- 1 Pulse y mantenga pulsada la tecla **[DISP]** durante más de un segundo.
El transceptor pasa al modo de ajuste.
- 2 Pulsar **[CONFIG]**.
- 3 Toque **[22 VIBRATOR]** y a continuación pulse la **[DISP]** tecla.
- 4 Gire el DIAL para seleccionar **[SELECT]** y a continuación pulse la **[DISP]** tecla.
- 5 Gire el DIAL para seleccionar el funcionamiento deseado del vibrador.

Nota El ajuste por defecto: PATTERN1 (MODELO 1)

PATTERN1	El vibrador funciona forma continua.
PATTERN2	El vibrador funciona a intervalos largos.
PATTERN3	El vibrador funciona a intervalos cortos.

- 6 Pulse .
Se ajusta el funcionamiento del vibrador seleccionado y el transceptor sale del modo de ajuste.

Notificación de una llamada desde una estación remota mediante la función del timbre

Ajuste el sonido de timbre para alertarle de una llamada de una estación remota que contenga un código DCS o tono correspondiente.  en la pantalla LCD parpadea al mismo tiempo.

- 1 Pulse y mantenga pulsada la tecla **[DISP]** durante más de un segundo.
El transceptor pasa al modo de ajuste.
- 2 Pulsar **[SIGNALING]**.
- 3 Toque **[1 BELL] (1 TIMBRE)**.



Utilización de la función de silenciador de tono

- 4 Gire el DIAL para seleccionar **[SELECT]** y a continuación pulse la **[DISP]** tecla.



- 5 Gire el DIAL para seleccionar **[BELL] (TIMBRE)**.

- 6 Pulse **[M]**.

La función de timbre se activa y el transceptor sale del modo de ajuste.

Cuando se ajusta el silenciador de tono o el código DCS, **[M]** aparece.

Consejo Para desactivar la función de timbre, seleccione **[OFF]** en el paso 5.

Consejos

- Para usar la función de timbre, ajuste el silenciador de tono o el DCS como activado.
- La función de timbre no puede utilizarse mediante el repetidor.
- Cuando la función de timbre está activada, **[M]** aparece en la pantalla LCD.
Cuando se recibe una señal de una estación remota, **[M]** parpadea.
- Cuando se recibe una señal de una estación remota, **[M]** parpadea. Al pulsar **[M]** para llevar a cabo una transmisión, **[M]** deja de parpadear y se enciende.

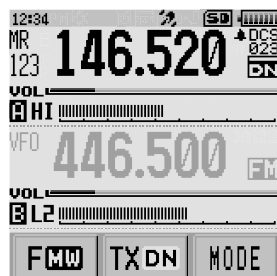

Cambio del número de veces que suena el timbre

- 1 Pulse y mantenga pulsada la tecla **[DISP]** durante más de un segundo. El transceptor pasa al modo de ajuste.
- 2 Pulsar **[SIGNALING]**.
- 3 Toque **[1 BELL] (1 TIMBRE)**.
- 4 Gire el DIAL para seleccionar **[RINGER] (DISPOSITIVO DE LLAMADA)** y a continuación pulse la **[DISP]** tecla.
- 5 Gire el DIAL para seleccionar el número de veces que se desee que suene el timbre.

Nota El ajuste por defecto: una vez

Consejo Puede seleccionar el número de veces que suena el timbre entre 1 y 20 veces, o de forma continua.

- 6 Pulse **[M]**.

Se aplica el ajuste y el transceptor sale del modo de ajuste.

Llamada solo a una estación específica Nueva función localizadora

Al utilizar los transeceptores con sus amigos, la especificación de códigos personales (cada uno de ellos compuesto de dos tonos CTCSS) le permite llamar a una estación específica. Incluso cuando la persona a la que se llame no está cerca de su transeceptor, la información en la pantalla LCD indica que se ha recibido la llamada.

Precaucion

La nueva función de localizador no funciona en modo digital. Toque **[MODE]** para cambiar de modo de comunicación a AMS (función de selección de modo automático) o modo analógico por adelantado.

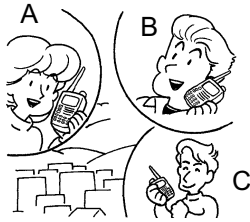

Three individuals A, B, and C, each using a transceiver.



Mr. C sends the personal code of Mr. B.



Only Mr. B is called.

Pauta de funcionamiento para utilizar la función de buscapersonas

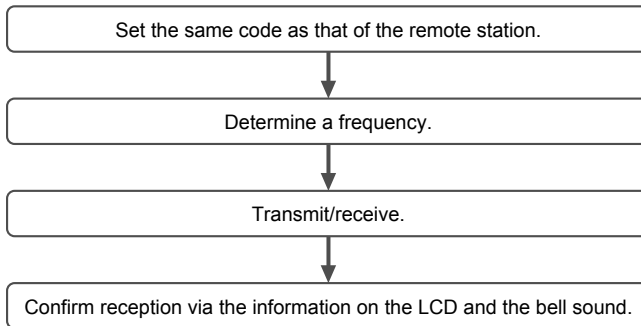

Ajuste del código de su estación

Ajuste el código personal (su código) al que deben acceder otras estaciones.

- 1 Pulse y mantenga pulsada la tecla **[DISP]** durante más de un segundo.
El transeceptor pasa al modo de ajuste.
- 2 Pulsar **[SIGNALING]**.

Llamada solo a una estación específica Nueva función localizadora

- 3 Toque [6 PAGER](LOCALIZADOR).

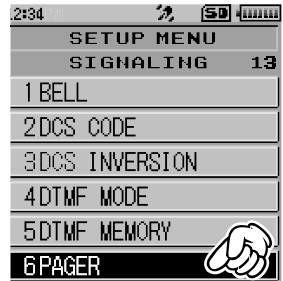

- 4 Gire el DIAL para seleccionar [CODE-RX] (CÓDIGO-RX) y a continuación pulse la [DISP] tecla.
5 Gire el DIAL para seleccionar el primer elemento del código entre 1 y 50 y a continuación pulse la [DISP] tecla.

El cursor se desplaza.

- 6 Gire el DIAL para seleccionar el segundo elemento del código entre 1 y 50 y a continuación pulse la [DISP] tecla.

Precaución El mismo código no puede utilizarse para los dos elementos.

- 7 Pulse

Se ha ajustado el código de su estación y el transceptor sale del modo de ajuste.

Consejo

- El ajuste por defecto: [05 47]
- Incluso si se invierte la primera y la segunda parte de su código personal, por ejemplo, de [47 05] a [05 47], siguen reconociéndose como el mismo código.
- Si se especifica el mismo código personal (código de grupo) para todas las personas, puede llamarse a todas las personas al mismo tiempo.

Activación de la nueva función localizadora

- 1 Pulse y mantenga pulsada la tecla [DISP] durante más de un segundo.
El transceptor pasa al modo de ajuste.
2 Pulsar [SIGNALING].
3 Gire el DIAL y a continuación toque [11 SQL TYPE].
4 Gire el DIAL para seleccionar [PAGER].
5 Pulse

Se activa la nueva función de localizador y el transceptor sale del modo de ajuste.

Ya está en disposición de realizar una llamada o esperar una llamada desde una estación remota, utilizando la nueva función localizadora.

Llamada a una estación específica

- 1 Vea "Activación de la nueva función localizadora" on page 114 para activar la nueva función de localizador.
2 Pulse y mantenga pulsada la tecla [DISP] durante más de un segundo.
El transceptor pasa al modo de ajuste.

- 3 Pulsar **[SIGNALING]**.
- 4 Toque **[6 New Pager Function]** (Nueva función de localizador).
- 5 Gire el DIAL para seleccionar **[CODE-TX]**, y a continuación pulse la **[DISP]** tecla.
- 6 Gire el DIAL para seleccionar el primer elemento del código utilizado por la estación remota y a continuación pulse la **[DISP]** tecla.

Precaución Registre el código localizador de la estación remota por adelantado. El cursor se desplaza.
- 7 Gire el DIAL para seleccionar el segundo elemento del código utilizado por la estación remota y a continuación pulse la **[DISP]** tecla.
- 8 Pulse . Se ajusta el código y el transceptor sale del modo de ajuste.
- 9 Pulse . Se llama a la estación remota.

Recepción de una llamada de la estación remota (funcionamiento en espera)

Además, si activa la función de timbre (ver página 111), puede confirmar una llamada desde una estación remota mediante la visualización **[PAG]** (BUSCA), el icono parpadeante y el sonido del timbre. Igualmente, si activa la función de vibrador (vea la página 110), el vibrador puede alertarle de que ha recibido una llamada de la estación remota.

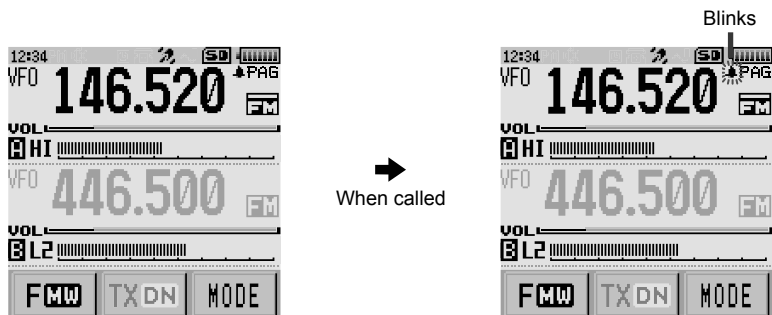

Consejo

Al pulsar y mantener pulsada la **[DISP]** tecla durante más de un segundo y a continuación seleccionar **[SIGNALING]** (SEÑALIZACIÓN) → **[6 New Pager Function]** (Nueva función de localizador) → **[ANS-BACK]** → **[ON]** en el modo de ajuste, se pone automáticamente el transceptor en el modo de transmisión (durante 2,5 segundos, aproximadamente) al llamarlo desde la parte remota, y se notifica a la parte remota que está preparado para comunicar.

Utilización del modo de ajuste

El modo de ajuste permite seleccionar diversas funciones de la lista y ajustar cada una de las funciones de acuerdo con las preferencias individuales.

Ajuste el modo de funcionamiento

- 1 Pulse y mantenga pulsada la tecla **[DISP]** durante más de un segundo.
El transceptor pasa al modo de ajuste.

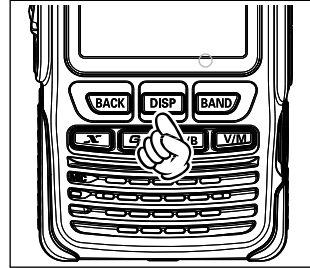

- 2 Toque el elemento deseado en el SETUP MENU (MENÚ DE CONFIGURACIÓN).



- 3 Gire el DIAL y a continuación toque el submenú de modo de ajuste deseado.

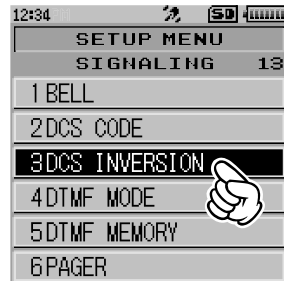

- 4 Gire el DIAL para seleccionar el elemento deseado para el ajuste.

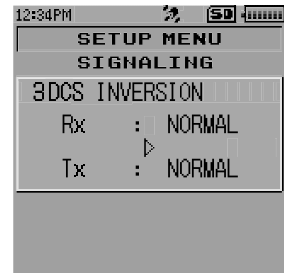

[Cuando no haya un nivel más profundo de elementos de menú]

Vaya al paso 7.

[Cuando haya un nivel más profundo de elementos de menú]

- 5 Pulsar la tecla **[DISP]**.
- 6 Gire el DIAL para seleccionar el elemento deseado para el ajuste.
- 7 Pulse **[↻]**.
Se sale del modo de ajuste.

Precaución

En algunas pantallas de ajuste, al pulsar **[↻]** no se sale del modo de ajuste. En este caso, pulse la tecla **[BACK]** varias veces para volver a la pantalla de visualización de frecuencias.

Reinicio de todos los ajustes de modo de ajuste

Todos los ajustes del modo de ajuste pueden reiniciarse a sus valores por defecto siguiendo el procedimiento siguiente.

- 1 Pulse y mantenga pulsado **[↻]** durante más de un segundo para desconectar el transceptor.
- 2 Mientras pulsa las teclas **[BACK]** y **[DISP]** simultáneamente, pulse **[↻]** durante más de un segundo.
El transceptor se ACTIVA. Cuando oiga el pitido, suelte las teclas.
- 3 Después de que aparezca "SET MODE RESET?" (¿REINICIO DEL MODO DE AJUSTE), toque [OK].
- 4 Suena un pitido.

Consejo

- Para cancelar el reinicio, toque [CANCEL].
- Para reiniciar los elementos siguientes, asegúrese de llevar a cabo el reinicio total (**[↻]** vea la página 48).

[TX/RX]

- 1-1 ANTENNA ATT (AT. ANTENA)
- 1-2 HALF DEVIATION (DESVIÓ MEDIO)
- 1-3 RX MODE (MODO REC.)
- 2-1 SQL TYPE (TIPO DE SIL.)

[MEMORIA]

- 2 BANK NAME (NOMBRE DEL BANCO)
- 3 MEMORY NAME (NOMBRE DE LA MEMORIA)
- 5 MEMORY SKIP (SALTAR MEMORIA)

[SEÑALIZACIÓN]

- 2 DCS CODE (CÓDIGO DCS)
- 3 DCS INVERSION (INVERSIÓN DCS)
- 6 PAGER (LOCALIZADOR)
- 7 PR FREQUENCY (FRECUENCIA PR)
- 9 SQL S-METER (INDICADOR S DE SILENCIADOR)
- 11 SQL TYPE (TIPO DE SIL.)
- 12 TONE SQL FREQ (FREC. SIL. TONO)

[WIRES-X]

- 1 RPT/WIRES FREQ
- 2 CONFIGURACIÓN DE BÚSQUEDA
- 4 EDITAR ETIQUETA DE CATEGORÍA

[CONFIG]

- 5 CLOCK TYPE (TIPO DE RELOJ)
- 12 PASSWORD (CONTRASEÑA)
- 15 RPT SHIFT (CAMBIO REP.)
- 16 RPT SHIFT FREQ (FRECUENCIA DE DESPLAZAMIENTO DEL REPETIDOR)
- 18 PASO

[APRS]

- 7 APRS MSG TXT (TXT MENS APRS)
 - 15 BEACON STATS TXT (TXT ESTADO BALIZA)
 - 18 RUTA DIGI
 - 19 CONFIGURACIÓN DE GPS
 - 23 SEÑAL DE LLAMADA (APRS)
 - 24 MI POSICIÓN
 - 25 MY SYMBOL (MI SÍMBOLO)
- (4: Usuario)

[CALLSIGN (SEÑAL DE LLAMADA)]

- 1 CALLSIGN (DIGITAL) (SEÑAL DE LLAMADA (DIGITAL))

Tablas de operaciones de modo de ajuste

Nº / elemento del modo de ajuste	Descripción	Opciones seleccionables (Las opciones en negrita son los ajustes por defecto)	Page
PANTALLA			
1 TARGET LOCATION (UBICACIÓN DESEADA)	Ajuste qué visualizar utilizando la función de navegación inteligente.	COMPASS / NUMERIC (BRÚJULA / NUMÉRICO)	127
2 BRÚJULA	Ajuste la visualización de brújula de la función de navegación inteligente.	HEADING UP / NORTH UP (DIRECCIÓN HACIA LA QUE SE ESTÁ DIRIGIENDO ARRIBA / NORTE ARRIBA)	127
3 BAND SCOPE (ALCANCE DE BANDA)	Ajuste el número de canales de búsqueda para la función de alcance de banda.	17c / 35c / 71c	127
4 LAMP (LÁMPARA)	Ajuste del tiempo de duración de la luz de fondo y las teclas que deben encenderse.	TECLA: OFF (DESACTIVACIÓN) / 2 a 180 SEC (KEY) (ENTRE 2 Y 180 SEG.) (TECLA) / CONTINUOUS (CONTINUA) KEY 30sec (TECLA 30 s.) SAVE: ON / OFF	128
5 IDIOMA	Cambie entre japonés / inglés para los menús y el modo de ajuste, etc.	INGLÉS / JAPONÉS	128
6 LCD CONTRAST (CONTRASTE DE LCD)	Ajuste el nivel de contraste de la pantalla LCD.	Entre el nivel 1 y el nivel 15 Nivel 7	128
7 LCD DIMMER (ATENUADOR DE LUZ DE LA PANTALLA LCD)	Ajuste el nivel de brillo de la luz de fondo de la pantalla LCD y la luz de las teclas del teclado numérico.	Entre el nivel 1 y el nivel 6 Nivel 6	129
8 OPENING MESSAGE (MENSAJE INICIAL)	Ajuste el tipo de mensaje inicial.	CALLSIGN (SEÑAL DE LLAMADA) / NORMAL / OFF / DC / MESSAGE (MENSAJE)	129
9 SENSOR INFO (INFORMACIÓN SOBRE SENSORES)	Visualice la tensión.	Tensión	129
10 SÍMBOLO DE INDICADOR S	Seleccione el símbolo utilizando para el indicador de S/PO.	4 tipos	130
11 SOFTWARE VERSION (VERSIÓN DEL SOFTWARE)	Visualice la versión del software.	Main / Sub / DSP (principal / sub / DSP)	130
TX / RX			
1 MODE (MODO)			
1-1 ANTENNA ATT (AT. ANTENA)	Cambie el atenuador entre ON/OFF.	ENCENDIDO / APAGADO	38
1-2 HALF DEVIATION (DESVÍO MEDIO)	Ajuste el nivel de modulación de la transmisión.	ENCENDIDO / APAGADO	131
1-3 RX MODE (MODO REC.)	Seleccione el modo de recepción.	AUTO / FM / AM	46
2 DIGITAL			
2-1 SQL TYPE (TIPO DE SIL.)	Ajuste el tipo de silenciador para modo digital.	SQL TYPE: OFF / CODE / BREAK (TIPO DE SIL: OFF / CÓDIGO / INTERRUPCIÓN) SQL CODE (CÓDIGO DE SIL.): entre 001 y 126	132
2-2 DIGI POPUP (DIGI EMERGENTE)	Ajuste el tiempo de POP UP (APARICIÓN)	OFF / BND2s / BND4s / BND6s / BND8s / BND10s / BND20s / BND30s / BND60s / BNDCNT	132

Tablas de operaciones de modo de ajuste

Nº / elemento del modo de ajuste	Descripción	Opciones seleccionables (Las opciones en negrita son los ajustes por defecto)	Page
2-3 LOCATION SERVICE (SERVICIO DE UBICACIÓN)	Ajuste si debe o no visualizarse su ubicación actual en modo digital.	ENCENDIDO / APAGADO Para obtener información sobre el funcionamiento, vea el manual de instrucciones de la función GM.	
2-4 PÍBITO EN ESPERA	Cambie la función de pitido en espera entre ON/OFF.	ENCENDIDO / APAGADO	133
3 AUDIO			
3-1 GANANCIA DE MICRÓFONO	Ajuste el nivel de ganancia del micrófono.	Entre el nivel 1 y el nivel 9 Nivel 5	133
3-2 MUTE (ENMUDECIMIENTO)	Ajuste el nivel de enmudecimiento en el lado de la banda de no operativa cuando se reciba una señal en el lado de la banda operativa.	OFF / MUTE 30 % / MUTE 50 % / MUTE 100 %	42
3-3 RX AF DUAL (REC. AF DOBLE)	Ajuste la hora de reanudación de la recepción de radio en el modo AF doble	Transmisión y recepción entre 1 segundo y 10 segundos, fijado o transmisión entre 1 segundo y 10 segundos. Transmisión 2 segundos	98
MEMORIA			
1 BANK LINK (ENLACE DEL BANCO)	Ajuste el enlace del banco de memorias	Entre BANK (BANCO) 1 y BANK (BANCO) 24, BANK LINK ON / OFF (ENLACE DE BANCO ACTIVADO / DESACTIVADO)	135
2 BANK NAME (NOMBRE DEL BANCO)	Asigne un nombre a cada banco de memorias.	Entre BANK 1 y BANK 24	61
3 MEMORY NAME (NOMBRE DE LA MEMORIA)	Introduzca la etiqueta de canal de memoria.	Hasta 16 letras	56
4 MEMORY PROTECT (PROTECCIÓN DE MEMORIA)	Ajuste si permitir o prohibir el registro de canales de memoria.	ENCENDIDO / APAGADO	136
5 MEMORY SKIP (SALTAR MEMORIA)	Ajuste para saltar memoria / especificar memoria	OFF (DESACTIVADO) / SKIP (SALTAR) / SELECT (SELECCIONAR)	74
6 MEMORY WRITE (ESCRITURA EN MEMORIA)	Ajuste el incremento de número de canal automático al registrarse en un canal de memoria.	NEXT (SIGUIENTE) / LOWER (INFERIOR)	136
SEÑALIZACIÓN			
1 BELL	Determine los ajustes de la función de timbre.	SELECT (SELECCIONAR): OFF (DESACTIVADO) / BELL (TIMBRE) RINGER (DISPOSITIVO DE LLAMADA): 1 a 20 veces / de forma continua	111
2 DCS CODE (CÓDIGO DCS)	Ajuste el código DCS.	Entre 023 y 754	109

Personalice los ajustes del menú para el uso individual (modo de ajuste)

Tablas de operaciones de modo de ajuste

Nº / elemento del modo de ajuste	Descripción	Opciones seleccionables (Las opciones en negrita son los ajustes por defecto)	Page
3 DCS INVERSION (INVERSIÓN DCS)	Seleccione una combinación de códigos de inversión de DCS en términos de dirección de comunicación.	RX (recepción): NORMAL (homeomórfico) / INVERT (inversión) / BOTH (las dos fases) TX (transmisión): NORMAL (homeomórfico) / INVERT (inversión)	137
4 DTMF MODE (MODO DTMF)	Ajuste la transmisión del código DTMF registrado en un canal de memoria DTMF, el tiempo de retardo de la transmisión del código DTMF y la velocidad de transmisión del código DTMF.	MODE (MODO): MANUAL / AUTO (AUTOMÁTICO) DELAY (RETARDO): 50 ms / 250 ms / 450 ms / 750 ms / 1000 ms SPEED (VELOCIDAD): 50 ms / 100 ms	101
5 DTMF MEMORY (MEMORIA DTMF)	Ajuste del código (16 caracteres) y del canal de marcador automático DTMF.	Entre C1 y C10	100
6 PAGER (LOCALIZADOR)	ACTIVE / DESACTIVE la función de respuesta del localizador y especifique un código personal (transmisión / recepción).	ANS-BACK (RESPUESTA): ON / OFF CODE-RX (RECEPCIÓN DE CÓDIGO): entre 01 y 50 para cada, 05 47 CODE-TX:(TRANSMISIÓN DE CÓDIGO): entre 01 y 50 para cada, 05 47	113
7 PR FREQUENCY (FRECUENCIA PR)	Ajuste un silenciador sin comunicación.	Entre 300 Hz y 3000 Hz 1600 Hz	138
8 SQL LEVEL (NIVEL DE SILENCIADOR)	Seleccione un nivel de silenciador.	Entre el nivel 0 y el nivel 15 Nivel 1	138
9 SQL S-METER (INDICADOR S DE SILENCIADOR)	Seleccione un nivel de silenciador de indicador S	OFF (DESACTIVADO) / LEVEL 1 to LEVEL 9 (entre el NIVEL 1 y el NIVEL 9).	139
10 SQL EXPANSION	Ajuste un tipo de silenciador por separado para la recepción y la transmisión.	ENCENDIDO / APAGADO	140
11 SQL TYPE (TIPO DE SIL.)	Seleccione un tipo de silenciador.	OFF / TONE / TONE SQL / DCS / REV TONE / JR FREQ / PR FREQ / PAGER / (D CD) / (TONE-DCS) / (DCD-TONE SQL) * Las opciones entre paréntesis están disponibles cuando la expansión de SIL está ACTIVADA.	106
12 TONE SQL FREQ (FREC. SIL. TONO)	Ajuste una frecuencia de tono.	Entre 67,0 Hz y 254,1 Hz 100 Hz	107
13 TONE-SRCH (BÚSQUEDA DE TONO)	Ajuste la salida de audio durante la búsqueda de tono. Active / desactive la función de enmudecimiento y seleccione una velocidad de búsqueda de tono.	MUTE (ENMUDECIMIENTO): ON (ACTIVACIÓN) / OFF (DESACTIVACIÓN) SPEED (VELOCIDAD): FAST (RÁPIDA) / SLOW (LENTA)	140
ESCANEADO			
1 DW TIME (TIEMPO DE INACT.)	ajuste el intervalo de supervisión de canales de memoria.	0,1 SEG. a 10 SEG. 5,0 SEG.	141

Tablas de operaciones de modo de ajuste

Nº / elemento del modo de ajuste	Descripción	Opciones seleccionables (Las opciones en negrita son los ajustes por defecto)	Page
2 SCAN LAMP (LÁMPARA DE ESC.)	Ajusta si se iluminará o no la lámpara de escaneado cuando se detenga el escaneado.	ENCENDIDO / APAGADO	141
3 SCAN RE-START (RE-INICIO DEL ESCANEADO)	Ajuste el tiempo de reinicio del escaneado.	0,1 SEG. a 10 SEG. 2,0 SEG.	141
4 REANUDACIÓN DE ESCANEADO	Configure los ajustes de modo de parada de escaneado.	SCAN: BUSY / HOLD / (ESCANEADO: OCUPADO / EN ESPERA) entre 2 s y 10 s 5,0 s DW: BUSY (OCUPADO) / HOLD (EN ESPERA) / 2 seg. a 10 seg.	71
5 SCAN WIDTH (AMPLITUD DE ESCANEADO)	Ajuste el funcionamiento de modo de escaneado	VFO: ALL (TODOS) / BAND (BANDA) MEMORY (MEMORIA): ALL CH (TODOS LOS CANALES) / BAND (BANDA)	142
GM			
1 BORRAR GRUPO	Borrar un grupo registrado.	-	-
2 BORRAR MIEMBRO	Borrar un miembro registrado.	-	-
3 RADIO ID (ID DE RADIO)	Visualice el número específico de transceptor (ID). (No editable)	-	-
* Para obtener más información sobre las funciones, consulte el manual de instrucciones de la función GM).			
WIRES-X			
1 RPT/WIRES FREQ	Ajustar la frecuencia que tenga que utilizarse para repetidor /WIRES.	MANUAL / PRESET (PREAJUSTE)	-
2 CONFIGURACIÓN DE BÚSQUEDA	Ajusta el método de selección de WIRES ROOM	HISTORY / ACTIVITY (HISTORIAL / ACTIVIDAD)	-
3 EDITAR ETIQUETA DE CATEGORÍA	Editar pestañas de categoría	Entre C1 y C5	-
4 ELIMINAR SALA/ NODO	Borrar ROOMS de categoría registrada.	Entre C1 y C5	-
* Para obtener información sobre las funciones, consulte el manual de instrucciones WIRES-X.			
CONFIG			
1 APO	Ajuste la duración hasta que el transceptor se apague automáticamente.	OFF / 0.5 HOUR to 12 HOURS (ENTRE 0,5 HORAS Y 12 HORAS)	144
2 BCLO	Active / desactive la función de bloqueo de canal ocupado.	ENCENDIDO / APAGADO	144
3 BEEP	Ajuste la función de emisión de pitido y ajuste si emitir o no el sonido de pitido cuando se encuentra un borde de banda /CH1.	SELECT: KEY&SCAN (SELECCIÓN: TECLA Y ESCANEADO / TECLA / DESACTIVADO) EDGE (BORDE): OFF / ON	145
4 BUSY LED (LED DE OCUPADO)	Active / desactive el indicador BUSY (OCUPADO).	A BAND (BANDA): ON / OFF B BAND (BANDA B): ON / OFF RADIO: ON / OFF	145

Personalice los ajustes del menú para el uso individual (modo de ajuste)

Tablas de operaciones de modo de ajuste

Nº / elemento del modo de ajuste	Descripción	Opciones seleccionables (Las opciones en negrita son los ajustes por defecto)	Page
5 CLOCK TYPE (TIPO DE RELOJ)	Ajuste la función de desplazamiento de reloj.	A / B	146
6 GPS LOG (REGISTRO DE GPS)	Ajuste el intervalo de registro de GPS.	OFF / 1 SEC (SEG.) / 2 SEC (SEG.) / 5 SEC (SEG.) / 10 SEC (SEG.) / 30 SEC (SEG.) / 60 SEC (SEG.)	146
7 HOME VFO (VFO DE INICIO)	Activación/Desactivación de la transmisión VFO en el canal de inicio.	ENABLE (ACTIVACIÓN) / DISABLE (DESACTIVACIÓN)	146
8 LED LIGHT (LUZ LED)	Ajuste si encender o no la luz cuando se pulse la tecla [DISP] .	–	147
9 LOCK	Configure el ajuste de modo de bloqueo.	KEY&DIAL / PTT / KEY&PTT (TECLA Y PTT) / DIAL&PTT (DIAL Y PTT) / ALL (TODOS) / KEY (TECLA) / DIAL	147
10 MONI / T-CALL (MONIT./LLAMADA T)	Seleccione la función del interruptor [MONI] .	MONI (MONIT.) / T-CALL (LLAMADA T)	147
11 TIMER (TEMPORIZADOR)	Cambie el temporizador entre ON y OFF.	ON: entre 00:00 y 23:59 <input checked="" type="checkbox"/> / <input type="checkbox"/> OFF: entre 00:00 y 23:59 <input checked="" type="checkbox"/> / <input type="checkbox"/>	148
12 PASSWORD (CONTRASEÑA)	Introduzca la contraseña.	APAGADO / [****]	148
13 PTT DELAY (RETARDO DE PTT)	Ajuste el tiempo de retardo de PTT.	OFF / 20 ms / 50 ms / 100 ms / 200 ms	149
14 RPT ARS	Activar / desactivar la función ARS.	ENCENDIDO / APAGADO	149
15 RPT SHIFT (CAMBIO REP.)	Ajuste de la dirección de deriva del repetidor.	SIMPLEX / -RPT / +RPT	149
16 RPT SHIFT FREQ (FRECUENCIA DE DESPLAZAMIENTO DEL REPETIDOR)	Ajuste la amplitud de cambio del repetidor.	0.000 MHz a 150.000 MHz	150
17 SAVE RX (GUARDAR RX)	Ajuste el tiempo de guardado de recepción.	OFF / 0.2 SEC (1:1) to 60.0 SEC (1:300) (ENTRE 0,2 SEG. Y 60,0 SEG.)	150
18 PASO	Ajuste el paso de canal.	AUTO / 5.0 kHz / 62.5 kHz / 8.33 kHz / 9.0 kHz / 10.0 kHz / 12.5 kHz / 15.0 kHz / 20.0 kHz / 25.0 kHz / 50.0 kHz / 100 kHz	45
19 DATE & TIME ADJ (AJUSTE DE FECHA Y HORA)	Ajuste el reloj incorporado.	–	41
20 TOT	Ajuste el temporizador de tiempo de espera.	OFF /entre 30 SEC (30 SEG.) y 10 MIN.	151
21 VFO MODE (MODO VFO)	Seleccione la gama de selección de frecuencias en el modo VFO.	ALL (TODAS) / BAND (BANDA)	151
22 VIBRATOR (VIBRADOR)	Seleccione un modo de vibrador y ajuste la función de vibrador.	MODO: OFF / BUSY (OCUPADO) / SIGNALING(SEÑALIZACIÓN) SELECT (SELECCIONAR): PATTERN1 (MODELO1) / PATTERN2 / PATTERN3	110
23 DIAL KNOB CHANGE (CAMBIO DE MANDO TIPO DIAL)	Cambie las funciones de mando DIAL y VOL	–	151

Tablas de operaciones de modo de ajuste

Nº / elemento del modo de ajuste	Descripción	Opciones seleccionables (Las opciones en negrita son los ajustes por defecto)	Page
APRS			
1 APRS AF DUAL	Active / desactive la función de enmudecimiento cuando la función de APRS y la función de AF doble estén activas.	ENCENDIDO / APAGADO	-
2 DESTINO APRS	Visualización del código de modelo.	APY02D (no editable)	-
3 FILTRO APRS	Seleccione la función de filtro.	Mic-E: ON / OFF POSICIÓN: ON / OFF METEOROL.: ON / OFF OBJETO: ON / OFF ELEMENTO: ON / OFF ESTADO: ON / OFF OTRO: ON / OFF ALTNET: ON / OFF	-
4 MÓDEM APRS	Ajuste la velocidad de transmisión en baudios APRS.	OFF (DESACTIVADO) / 1200 bps / 9600 bps	-
5 APRS MSG FLASH (FLASH MENS APRS)	Ajuste la luz estroboscópica a parpadeo cuando haya un mensaje entrante.	MSG: OFF / 2s to 60s (entre 2 s y 60 s) / CONTINUOUS / EVERY 2s to EVERY 10s (entre CADA 2 s y CADA 10 s) 4 s GRP: OFF / 2s to 60s / CONTINUOUS 4 s BLN (PARP.): OFF / 2s to 60s / CONTINUOUS 4 s	-
6 APRS MSG GROUP (GRUPO MENS APRS)	Filtrado de grupo para recepción de mensajes.	G1: ALLxxxxxx G2: CQxxxxxx G3: QSTxxxxxx G4: YAESUxxxxxx G5: ----- B1: BLNxxxxxx B2: BLNx B3: BLNx	-
7 APRS MSG TXT (TXT MENS APRS)	Introduzca el mensaje de texto fijo.	Entre 1 y 8 c	-
8 ENMUDECIMIENTO APRS	Ajuste la activación / desactivación de la función de enmudecimiento de AF de banda B cuando el APRS esté activo.	ENCENDIDO / APAGADO	-

Personalice los ajustes del menú para el uso individual (modo de ajuste)

Tablas de operaciones de modo de ajuste

Nº / elemento del modo de ajuste	Descripción	Opciones seleccionables (Las opciones en negrita son los ajustes por defecto)	Page
9 APRS EMERGENTE	Ajustes como tipo de baliza, tipo de mensaje y tiempo para la visualización de aparición.	Los valores de ajuste de Mic-E, POSITION, WEATHER, OBJECT, ITEM, STATUS, OTHER, MY PACKET, MSG, GRP y BLN son los siguientes. OFF / ALL2s a ALL60s / ALLCNT / BND2s a BND60s / BNDCNT ALL10s Los valores de ajuste de MY MSG, DUP, BCN, DUP.MSG, ACK.REJ y OTHER MSG son los siguientes. OFF (DESACTIVADO) / BND2s to BND60s (entre BANDA 2s y BANDA 60s) / BND10s (BANDA 10s)	-
10 TIMBRE APRS	Ajuste el sonido del timbre como activado / desactivado cuando se recibe una baliza o un mensaje.	Mic-E: ON / OFF POSICIÓN: ON / OFF METEOROL.: ON / OFF OBJETO: ON / OFF ELEMENTO: ON / OFF ESTADO: ON / OFF OTRO: ON / OFF MY PACKET (MI PAQUETE): ON / OFF MSG (MENS): ON / OFF GRP: ON / OFF BLN: ENCENDIDO / APAGADO MY MSG (MI MENS.): ON / OFF DUP.BCN (BALIZA DÚP.): ON / OFF DUP.MSG (MENS. DÚP.): ON / OFF ACK.REJ : ON / OFF OTHER MSG (OTRO MENS.): ON / OFF TX BCN (BALIZA TEXTO): ON / OFF TX MSG (MENS. TEXTO): ON / OFF	-
11 UNIDADES APRS	Seleccione las unidades para la visualización de APRS.	Posición: MM.MM' / MM'SS" DISTANCIA: km / milla VELOCIDAD: km/h / nudo / mph ALTITUD: m / pies TEMP: °C / °F LLUVIA: mm / pulgada Viento: m/s / mph	-
12 APRS TX DELAY (RETARDO TRANSMISIÓN APRS)	Ajuste el tiempo de retardo de envío de datos.	100 ms / 150 ms / 200 ms / 250 ms / 300 ms / 400 ms / 500 ms / 750 ms / 1000 ms	-
13 INFORMACIÓN DE BALIZA	Ajuste la información de baliza de transmisión.	AMBIGUITY (AMBIGÜEDAD): OFF / 1 dígito / 2 dígitos / 3 dígitos / 4 dígitos SPD / CSE (VELOCIDAD / CSE): ON / OFF ALTITUD: ON / OFF	-
14 INTERVALO DE BALIZA	Ajuste el intervalo de envío automático de baliza.	30 s / 1 min / 2 min / 3 min / 5 min / 10 min / 15 min / 20 min / 30 min / 60 min	-
15 BEACON STATS TXT (TXT ESTADO BALIZA)	Ajuste de entrada para el texto de estado.	S.TXT: ON / OFF TX RATE (VELOCIDAD DE TEXTO): entre 1/1 y 1/8 TEXT: entre TEXT1 y TEXT5	-

Tablas de operaciones de modo de ajuste

Nº / elemento del modo de ajuste	Descripción	Opciones seleccionables (Las opciones en negrita son los ajustes por defecto)	Page
16 TRANSMISIÓN DE BALIZA	Seleccione el envío de baliza automático o manual.	AUTO / MANUAL	-
17 AJUSTE DE PUERTO COM	Ajuste el puerto COM.	ESTADO: ON / OFF SPEED (VELOCIDAD): 4800 / 9600 / 19200 / 38400 INPUT (ENTRADA): OFF / GPS OUTPUT (SALIDA): OFF / GPS / WAY.P / DSP H / DSP A / DSP D PUNTO DE REFERENCIA: NMEA9 / NMEA6 / NMEA7 / NMEA8 Mic-E: ON / OFF POSIT (POSIC.): ON / OFF METEOROL.: ON / OFF OBJETO: ON / OFF ELEMENTO: ON / OFF	-
18 RUTA DIGI	Ajuste la ruta del repetidor digital.	P1 OFF P2(1) 1 WIDE1-1 (AMPLITUD 1) P3(2) 1 WIDE2-1 / 2 WIDE2-1 P4(2) 1 / 2 P5(2) 1 / 2 P6(2) 1 / 2 P7(2) 1 / 2 P8(8) 1 to 8	-
19 CONFIGURACIÓN DE GPS	Seleccione un dato utilizado para la función de GPS.	DATLM: WGS-84 / Tokio (Media) PINNING (ASIGNACIÓN): ON / OFF DGPS: ON / OFF	-
20 GPS POWER (ALIMENTACIÓN GPS)	Activar / desactivar la función GPS.	GPS ON / GPS OFF	-
21 GPS TIME SET (AJUSTE HORA GPS)	Active / desactive el tipo de GPS y la función de adquisición automática de fecha.	AUTO / MANUAL	-
22 UNIDAD GPS	Seleccione las unidades para la visualización de GPS.	POSICIÓN: .MMM' / 'SS" VELOCIDAD: km/h / nudo / mph ALTITUD: m / pies	-
23 SEÑAL DE LLAMADA (APRS)	Especifique la señal de llamada de su estación.	-----	-
24 MI POSICION	Ajuste su ubicación	GPS / Manual / entre P1 y P10	-
25 MI SÍMBOLO	Ajuste el símbolo de su estación.	48 iconos incluyendo 1 (/[persona]) / 2 (/b bicicleta) / 3 (> coche) / 4 (YY Yaesu Radios)	-
26 COMENTARIO DE POSICIÓN	Ajuste la función de comentario de posición.	Fuera de servicio / En ruta / En servicio / Volviendo / Ocupado / Especial / Prioridad / Personal 0 a 6 / ¡EMERGENCIA!	-
27 SmartBeaconing	Ajuste la función de balizas inteligentes.	ESTADO: OFF / TIPO1 / TIPO2 / TIPO3 *Para obtener información sobre los elementos de ajuste siguientes para cada tipo, consulte el manual de instrucciones de APRS.LOW SPD, HIGH SPD, SLOW RATE, FAST RATE, TURN ANGL, TURN SLOP, TURN TIME	-

Personalice los ajustes del menú para el uso individual (modo de ajuste)

Tablas de operaciones de modo de ajuste

Nº / elemento del modo de ajuste	Descripción	Opciones seleccionables (Las opciones en negrita son los ajustes por defecto)	Page
28 ZONA HORARIA	Ajuste la zona horaria.	Entre UTC 13:00 y UTC 0:00 y UTC +13:00 UTC 0:00	–
* Para obtener información sobre las funciones, consulte el manual de instrucciones de APRS.			
SD CARD			
1 BACKUP (COPIA DE SEGURIDAD)	Guarde los datos almacenados en el transceptor en una tarjeta de memoria microSD o cargue los datos desde una tarjeta microSD.	Escribir en la tarjeta SD / leer de la tarjeta SD	153
2 MEMORY CH (C DE MEMORIA)	Guarde o cargue la información sobre canales de memoria en o desde una tarjeta de memoria microSD.	Escribir en la tarjeta SD / leer de la tarjeta SD	154
3 GROUP ID (ID DE GRUPO)	Guarde o cargue la información sobre identificación de grupo en o desde una tarjeta de memoria microSD.	Escribir en la tarjeta SD / leer de la tarjeta SD	154
4 FORMAT (FORMATO)	Inicializar tarjetas de memoria microSD.		28
OPCIÓN			
1 USB CAMERA (CÁMARA USB)	Ajuste la resolución y el tamaño de imagen de la CÁMARA USB.	SIZE (TAMAÑO): 160*120 / 320*240 QUALITY (CALIDAD): LOW (BAJA) / NORMAL / HIGH (ALTA) SP SEL: CAMERA(CÁMARA) / INT SP	156
1 CALLSIGN (SEÑAL DE LLAMADA)	Ajuste la señal de llamada.	xxxxxxxxxx	157

Modo de ajuste: operaciones del menú DISPLAY (VISUALIZACIÓN)

Mantener pulsada la tecla **[DISP]** durante al menos un segundo para visualizar "SETUP MENU" (MENÚ DE CONFIGURACIÓN), para a continuación pulsar **[DISPLAY]** (VISUALIZACIÓN) para mostrar elementos específicos.

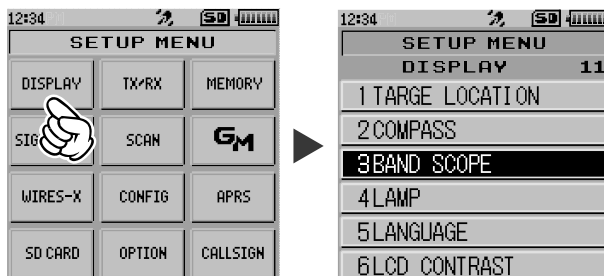

Tras finalizar la configuración, pulse **[EXIT]** para salir del modo de ajuste.

Ajuste qué visualizar utilizando la función de navegación inteligente

Ajuste qué visualizar en la pantalla de navegación inteligente.

- 1 Toque **[1 TARGET LOCATION]**.
- 2 Gire el DIAL para seleccionar qué se visualiza en la pantalla.

BRÚJULA	Visualiza la brújula
NUMÉRICO	Visualiza la latitud y longitud.

Nota El ajuste por defecto: COMPASS (BRÚJULA)

Ajuste de la visualización de brújula

Ajuste la visualización de brújula.

- 1 Toque **[2 COMPASS]**.
- 2 Gire el DIAL para seleccionar el ajuste deseado.

HACIA EL CURSO	La dirección hacia la que se está dirigiendo se indica en la parte superior de la brújula.
HACIA EL NORTE	La dirección norte se indica en la parte superior de la brújula.

Nota El ajuste por defecto: HEADING UP

Ajuste de los canales de búsqueda para la función BAND SCOPE (ALCANCE DE BANDA)

Fijación del número de canales que deben visualizarse para el alcance de banda cuando se utiliza la función BAND SCOPE (ALCANCE DE BANDA).

- 1 Toque **[3 BAND SCOPE]**.
- 2 Gire el DIAL para seleccionar el número de canales a buscar.
17 c / 35 c / 71 c

Nota El ajuste por defecto: 35 c

Cambio del estado de iluminación

Cambiar el estado de iluminación de las teclas y la pantalla LCD.

- 1 Toque **[4 LAMP] (LÁMPARA)**.
- 2 Gire el DIAL para seleccionar [KEY] y a continuación pulse la **[DISP]** tecla.
- 3 Gire el DIAL para seleccionar la condición de iluminación.

Entre 2 SEC (KEY) (2 SEG. (TECLA)) y 180 SEC (KEY) (180 SEG. (TECLA))	Cuando se gire el DIAL o se pulse una tecla, la pantalla LCD y las luces de las teclas permanecen encendidas durante el tiempo ajustado.
CONTINUOUS (DE FORMA CONTINUA)	La pantalla LCD y las luces de las teclas permanecen encendidas.
APAGADO	La pantalla LCD y las teclas no se encienden.

Nota El ajuste por defecto: 30 SEC (KEY) (30 s (TECLA))

- 4 Pulsar la tecla **[DISP]**.
- 5 Gire el DIAL para seleccionar [SAVE] (GUARDAR) y a continuación pulse la **[DISP]** tecla.
- 6 Gire el DIAL para seleccionar el estado de iluminación tras haber transcurrido el tiempo de iluminación ajustado.

APAGADO	Tras haber transcurrido el tiempo de iluminación seleccionado para [KEY], las luces se atenúan hasta [LEVEL 1] (NIVEL 1) del ajuste del atenuador de luz de la pantalla LCD.
ENCENDIDO	Tras haber transcurrido el tiempo de iluminación seleccionado para [KEY], las luces se apagan.

Nota El ajuste por defecto: OFF

Precaución

Cuando [KEY] está ajustado a CONTINUOUS (CONTINUO), independientemente del ajuste de [SAVE] (GUARDAR), la iluminación permanece encendida de acuerdo con el nivel de ajuste del atenuador de luz de la pantalla LCD.

Selección de un idioma de visualización

Seleccione el idioma de visualización entre japonés e inglés.

- 1 Toque **[5 LANGUAGE (IDIOMA)]**.
- 2 Gire el DIAL para seleccionar el idioma deseado.

JAPANESE (JAPONÉS)	Se ha seleccionado japonés.
ENGLISH (INGLÉS)	Se ha seleccionado inglés.

Nota El ajuste por defecto: inglés

Ajuste del nivel de contraste de la pantalla LCD

Ajuste del nivel de contraste de la pantalla LCD.

- 1 Toque **[6 LCD CONTRAST] (CONTRASTE DE PANTALLA LCD)**.
- 2 Gire el DIAL para seleccionar el nivel de contraste deseado.
Selección entre NIVEL 1 y NIVEL 15.

Nota El ajuste por defecto: NIVEL 7

Ajuste de nivel de brillo de la retroiluminación de la pantalla LCD y la luz de las teclas del teclado

Ajuste del nivel de brillo de la retroiluminación de la pantalla LCD y la luz de las teclas*.

- 1 Gire el DIAL y a continuación toque **[7 LCD DIMMER]**
- 2 Gire el DIAL para seleccionar el nivel de brillo deseado.

Selección entre NIVEL 1 y NIVEL 6.

Nota El ajuste por defecto: LEVEL 6 (NIVEL 6)

*"Tecla" se refiere a las teclas / los interruptores como **[BACK]** y **[DISP]** situados debajo del panel LCD.

Cambio del mensaje de apertura visualizado inmediatamente tras el encendido

Puede seleccionar el mensaje de debajo del logotipo de "YAESU" visualizado al conectar el transceptor.

- 1 Gire el DIAL y a continuación toque **[8 OPENING MESSAGE]**.
- 2 Gire el DIAL para seleccionar el mensaje deseado consultando la tabla siguiente.

NORMAL	Visualiza el logotipo de YAESU al conectar la alimentación.
APAGADO	Visualiza la frecuencia de recepción en lugar del mensaje inicial inmediatamente después de conectar la alimentación.
DC (CC)	Visualiza la tensión de alimentación y la hora de conexión de la alimentación.
MEMORY (MEMORIA)	Visualiza un mensaje compuesto de un máximo de 16 caracteres al conectar la alimentación. Toque [ENT] para cambiar la pantalla a pantalla de registro de mensajes. Vea "Introducción de texto" on page 19 para introducir el mensaje que quiera visualizar.
CALLSIGN (SEÑAL DE LLAMADA)	Visualiza su señal de llamada al conectar la alimentación.

Visualización del voltaje de la batería

Visualice el voltaje de la batería.

- 1 Gire el DIAL y continuación toque **[9 SENSOR INFO]**.
El voltaje de la batería se muestra en la pantalla LCD.

Consejos

- La indicación difiere dependiendo del tipo de alimentación suministrada.
Conjunto de batería: "Lit"
Carcasa para las pilas: "Dry"
Adaptador de fuente de alimentación externa: "Ext"
- Durante la recepción monobanda, puede visualizarse la tensión en la pantalla LCD de forma constante (ver página 31).

Cambio del modelo de visualización del indicador S

Seleccione el modelo de visualización deseado del indicador S.

- 1 Gire el DIAL y a continuación toque **[10 S-METER SYMBOL] (SÍMBOLO DE INDICADOR S)**.
- 2 Gire el DIAL para seleccionar el modelo de visualización deseado.

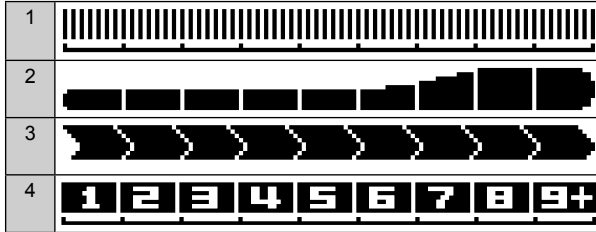

Nota El ajuste por defecto: 1

Visualización de la versión de software

Visualice la versión del software.

- 1 Gire el DIAL y a continuación toque **[11 SOFTWARE VERSION (VERSIÓN DE SOFTWARE)]**. Se muestran las versiones de software de "Main" (principal), "Sub" y "DSP".

Modo de ajuste: operaciones del menú TX/RX

Pulse y mantenga pulsada la tecla **[DISP]** durante más de un segundo para visualizar "SETUP MENU" (MENÚ DE CONFIGURACIÓN) y a continuación toque **[TX/RX]** para visualizar los elementos del sub-menú. Ajuste cada uno de los elementos del submenú.

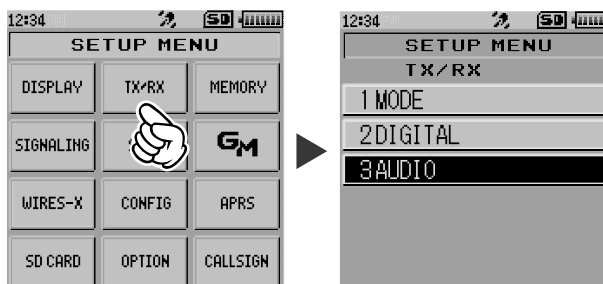

Tras finalizar la configuración, pulse **[EXIT]** para salir del modo de ajuste.

Reducción de la función de atenuador (ATT) de sensibilidad del receptor

Si la señal de la estación remota es demasiado intensa o hay una señal intensa cerca que interfiere con la recepción, utilice la función de atenuador (ATT) para reducir la interferencia seleccionando **[1 MODE]** → **[1 ANTENNA ATT]**.

Para obtener información, vea "Cambio del atenuador mientras escucha estaciones emisoras AM" en la página 39.

Consejo

La cantidad de atenuación del atenuador (ATT) es aproximadamente 10 dB.

Ajuste del nivel de modulación de la transmisión

El nivel de modulación de transmisión puede ajustarse a la mitad de su nivel habitual. Seleccione **[OFF]** para el funcionamiento de radioaficionado normal.

- 1 Toque **[1 MODE]**.
- 2 Toque **[2 HALF DEVIATION]**.
- 3 Gire el DIAL para seleccionar el ajuste deseado.

APAGADO	Nivel de modulación de transmisión normal
ENCENDIDO	El nivel es la mitad del nivel de modulación de transmisión normal.

Nota El ajuste por defecto: OFF

Cambio del modo de recepción

Cambie manualmente a un modo adecuado (tipo de onda de radio) de acuerdo con la banda de frecuencias seleccionando [1 MODE] → [3 RX MODE].

Para obtener información, vea “Cambio del modo” en la página 46.

Ajuste del tipo de silenciador para el modo digital

Ajuste del tipo de silenciador para el modo digital.

- 1 Toque [2 DIGITAL].
- 2 Pulsar [1 SQL TYPE].
- 3 Gire el DIAL para seleccionar [SQL TYPE] y a continuación pulse la [DISP] tecla.
- 4 Gire el DIAL para seleccionar el tipo de silenciador deseado.

APAGADO	El audio siempre se emite tras recibir una señal digital de un transceptor Yaesu.
CODE (CÓDIGO)	Solo se emite audio al recibir una señal con un CÓDIGO SQL correspondiente.
BREAK (INTERRUPCIÓN)	Se emite audio independientemente de cualquier código de silenciador cuando la estación remota transmite con ajuste de INTERRUPCIÓN (BREAK).

Nota El ajuste por defecto: OFF

- 5 Pulsar la tecla [BACK].
- 6 Gire el DIAL para seleccionar [SQL CODE] y a continuación pulse la [DISP] tecla.
- 7 Gire el DIAL para seleccionar el código deseado.
Ajuste SQL CODE (CÓDIGO DE SIL.) a cualquiera de los 126 tipos (entre 001 y 126).

Ajuste de aparición (pantalla emergente) de la información de la estación remota

Ajuste la duración temporal para visualizar la información de estación remota, como la señal de llamada, en la pantalla LCD.

- 1 Toque [2 DIGITAL].
- 2 Toque [2 DIGI POPUP] (DIGI EMERGENTE).
- 3 Gire el DIAL para seleccionar el ajuste deseado.

APAGADO	No se visualiza la información de estación remota.
BND2s hasta 60s	Ajuste de temporización para visualizar la información de la estación remota (entre 2 y 60 segundos). BND2s / BND4s / BND6s / BND8s / BND10s / BND20s / BND30s / BND60s
BNDCNT	La información de estación remota se visualiza continuamente.

Nota El ajuste por defecto es de: BANDA 10 segundos

Visualización de su ubicación en modo digital

Ajuste si visualizar o no su ubicación en modo digital.

- 1 Toque [2 DIGITAL].
- 2 Toque [3 LOCATION SERVICE] (SERVICIO DE UBICACIÓN).
- 3 Gire el DIAL para seleccionar el ajuste deseado.

ENCENDIDO	Visualiza su ubicación.
APAGADO	No visualiza su ubicación.

Nota El ajuste por defecto es: CONECTADO

Para obtener más información sobre esta función, consulte el manual de instrucciones de la función GM.

Ajuste del pitido de espera

Ajuste si emitir o no el sonido de pitido en espera cuando la estación remota finalice la transmisión.

- 1 Toque [2 DIGITAL].
- 2 Toque [4 STANDBY BEEP] (PITIDO EN ESPERA).
- 3 Gire el DIAL para seleccionar el ajuste deseado.

ENCENDIDO	Emite el sonido del pitido en espera.
APAGADO	No emite el sonido de pitido en espera.

Nota El ajuste por defecto es: CONECTADO

Ajuste de la sensibilidad del micrófono — Ganancia del micrófono

Puede ajustar el nivel de entrada del micrófono incorporado o un micrófono externo opcional.

- 1 Toque [3 AUDIO].
- 2 Toque [1 MIC GAIN] (MIC. DE NUEVO).
- 3 Gire el DIAL para seleccionar el nivel de sensibilidad deseado del micrófono.
Seleccione un nivel de ganancia de micrófono entre el NIVEL 1 y el NIVEL 9.

Nota El ajuste por defecto: NIVEL 5

Consejos

- Aumentar la ganancia del micrófono excesivamente puede distorsionar el sonido o recoger el ruido del entorno, afectando a la inteligibilidad.
- Asegúrese de comprobar la ganancia del micrófono cada vez que se cambie el micrófono.

Enmudecimiento de audio

En el modo de recepción doble, el audio recibido en la banda no operativa puede enmudecerse seleccionando **[3 AUDIO]** → **[2 MUTE]**.

Para obtener información, vea "Enmudecimiento del audio" en la página 42.

Recepción de transmisión de radio simultánea

Ajuste el tiempo para reanudar la recepción de la emisión de radio tras la transmisión / recepción al utilizar simultáneamente el modo de recepción, seleccionando **[3 AUDIO]** → **[3 RX AF DUAL]**.

Para obtener información, vea "Ajuste de la hora de reanudación de la recepción de radio" en la página 98.

Modo de ajuste: operaciones del menú MEMORY

Mantener pulsada la tecla **[DISP]** durante al menos un segundo para visualizar "SETUP MENU" (MENÚ DE CONFIGURACIÓN), para a continuación pulsar **[MEMORY]** (MEMORIA) para ajustar elementos individuales.

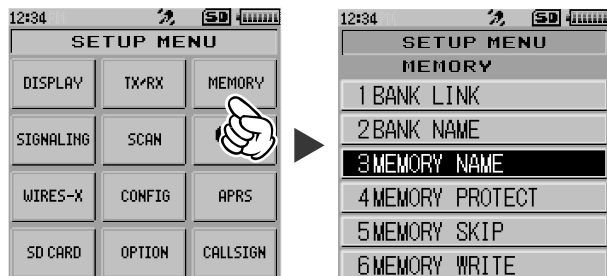

Tras finalizar la configuración, pulse **[EXIT]** para salir del modo de ajuste.

Ajuste del enlace del banco de memorias

Puede enlazar múltiples bancos de memorias registrados de forma que pueda acceder frecuentemente a los bancos de memorias utilizados inmediatamente.

- 1 Toque **[1 BANK LINK]** (ENLACE DE BANCO).
- 2 Gire el DIAL para seleccionar el banco de memorias que quiera enlazar y a continuación pulse la **[DISP]** tecla.
Se ha marcado la casilla de verificación.
- 3 Repita el paso 2 para enlazar los bancos de memorias uno a uno entre el BANCO 1 y el BANCO 24.

Asignación de un nombre al banco de memorias

Seleccionando **[2 BANK NAME]** (NOMBRE DEL BANCO), puede asignar un nombre a cada banco de memorias utilizando un máximo de 16 caracteres.

Para obtener más información, vea "Asignación de un nombre a un banco de memorias" en la página 61.

Asignación del nombre al canal de memoria

Seleccionando **[3 MEMORY NAME]** (NOMBRE DE MEMORIA) puede asignar un nombre tal como una señal de llamada y un nombre de estación emisora a cada canal de memoria y canal de inicio. Para obtener más información, vea "Utilización de la etiqueta de memoria" en la página 56.

Prohibición de registro en el canal de memoria Función de protección del canal de memoria

Un canal de memoria puede protegerse de forma que no pueda registrarse en el mismo un nuevo nombre de etiqueta de canal de memoria o una nueva frecuencia.

- 1 Toque [**4 MEMORY PROTECT**] (**PROTECCIÓN DE MEMORIA**).
- 2 Gire el DIAL para seleccionar el ajuste deseado.

APAGADO	Permite el registro en canales de memoria.
ENCENDIDO	Prohíbe el registro en canales de memoria.

Nota El ajuste por defecto: OFF

Ajuste de la función de salto de memorias

Seleccionando [**5 MEMORY SKIP**] (**SALTO DE MEMORIAS**), puede ajustar el método de escaneado para escanear los canales de memoria.

Para obtener información, vea “Especificación de canales de memoria saltados / seleccionados” en la página 74.

Ajuste de los canales de memoria utilizados para el registro

Ajuste si registrarse al número de canal de memoria no utilizado más bajo después del número de canal que utilizó más recientemente, o al número de canal de memoria no utilizado más bajo.

- 1 Toque [**6 MEMORY WRITE**].
- 2 Gire el DIAL para seleccionar el ajuste deseado.

NEXT (SIGUIENTE)	Se registra al número de canal de memoria no utilizado más pequeño que viene después del número de canal que utilizó más recientemente.
LOWER (MÁS BAJO)	Se registra al canal de memoria no utilizado con el número de memoria más bajo.

Nota El ajuste por defecto: NEXT (SIGUIENTE)

Modo de ajuste: operaciones del menú SIGNALING (SEÑALIZACIÓN)

Mantener pulsada la tecla **[DISP]** durante al menos un segundo para visualizar "SETUP MENU" (MENÚ DE CONFIGURACIÓN), para a continuación pulsar **[SIGNALING]** (SEÑALIZACIÓN) para ajustar elementos individuales.

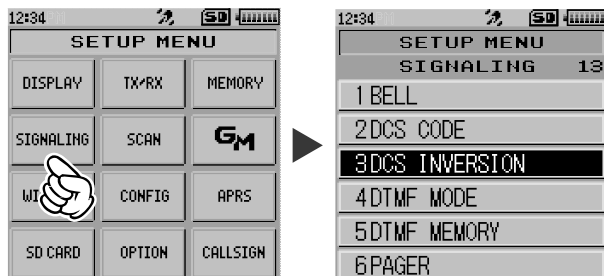

Tras finalizar la configuración, pulse **[EXIT]** para salir del modo de ajuste.

Notificación de una llamada desde una estación remota mediante el timbre

Ajuste si alertarle o no de una llamada realizada desde una estación remota utilizando el timbre seleccionando **[1 BELL]**.

Para los detalles, vea "Notificación de una llamada desde una estación remota mediante la función de timbre" en la página 111.

Seleccione un código DCS

Seleccione el código DCS entre 104 códigos entre 023 y 754 seleccionando **[2 DCS CODE]**. Para obtener más información, vea "Ajuste del código DCS" en la página 109.

Transmisión y recepción de un código DCS con una función de fase invertida DCS INVERSION (INVERSIÓN DCS)

La fase del código DCS de transmisión y recepción puede invertirse al utilizar la función de silenciador de código digital.

- 1 Toque **[3 DCS INVERSION]**.
- 2 Gire el DIAL para seleccionar la combinación de fase para transmisión / recepción.

RX	Homeomórfico / ambas fases / fase invertida
TX	Homeomórfico / Fase invertida

Nota El ajuste por defecto: recepción [homeomórfico], transmisión [homeomórfico]

Ajuste del método de transmisión del código DTMF

Ajuste el método de transmisión del código DTMF registrado seleccionando **[4 DTMF MODE] (4 MODO DTMF)**.

Para obtener información, vea "Transmisión del código DTMF registrado" en la página 101.

Ajuste de código DTMF

Seleccionando **[5 DTMF SELECT]**, puede registrarse un código DTMF con un máximo de 16 dígitos para que un número de teléfono haga una llamada a través de la línea telefónica pública desde un híbrido telefónico.

Para obtener información, vea "Utilización de la función DTMF" en la página 100.

Llamada solo a una estación específica (nueva función localizadora)

Al utilizar transeptores con un grupo de amigos, especificar los códigos personales individuales permite dirigir una llamada a una estación específica seleccionando **[6 PAGER]**.

Para obtener información, vea "Llamada solo a una estación específica Nueva función localizadora", en la página 113.

Activación de la función de silenciador de no comunicación Función FREQUENCY PR (FRECUENCIA PR)

Ajuste de una frecuencia de silenciador sin comunicación en pasos de 100 Hz dentro del rango entre 300 Hz a 3000 Hz.

- 1 Toque **[7 PR FREQUENCY (FRECUENCIA PR)]**.
- 2 Gire el DIAL para sintonizar una frecuencia de silenciador sin comunicación.
Seleccionar una frecuencia de silenciador sin comunicación en pasos de 100 Hz dentro del rango entre 300 Hz a 3000 Hz.

Nota El valor de ajuste por defecto es de 1600 Hz

Ajuste del nivel de silenciador Función SQL LEVEL (NIVEL DE SILENCIADOR)

Ajuste el nivel de silenciador para eliminar el ruido de raspado oído cuando no hay señal.

- 1 Toque **[8 SQL LEVEL]**.
- 2 Gire el DIAL para ajustar el nivel de silenciador entre LEVEL 0 y LEVEL 15.

Nota El ajuste por defecto: LEVEL 1

Ajuste del silenciador para activarse a una intensidad de señal especificada, función de silenciador de indicador S

Puede ajustar una banda A y una banda B individualmente para emitir audio solo al recibir una señal más intensa que el ajuste de nivel de silenciador de indicador S.

Para ajustar el silenciador de indicador S, ajuste primero la banda de funcionamiento pulsando la **A/B** tecla.

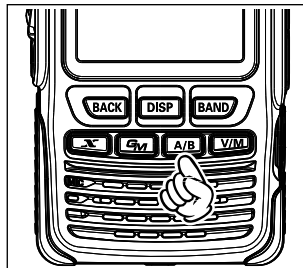

- 1 Toque **[9 SQL S-METER (SILENCIADOR DE INDICADOR S)]**.
- 2 Gire el DIAL para seleccionar el valor de ajuste consultando la tabla siguiente.

Nota El ajuste por defecto: OFF

Visualización	Visualización de indicador S	Estado de funcionamiento
APAGADO	Ninguna visualización	La función de silenciador de indicador S está DESACTIVADA (OFF). (Por defecto, la función de silenciador de indicador S está ajustada OFF (DESACTIVADA)).
LEVEL1		Emite el audio de una señal tan intensa o más intensa que el nivel 1 del indicador S.
LEVEL2		Emite el audio de una señal tan intensa o más intensa que el nivel 2 del indicador S.
LEVEL3		Emite el audio de una señal tan intensa o más intensa que el nivel 3 del indicador S.
LEVEL4		Emite el audio de una señal tan intensa o más intensa que el nivel 4 del indicador S.
LEVEL5		Emite el audio de una señal tan intensa o más intensa que el nivel 5 del indicador S.
LEVEL6		Emite el audio de una señal tan intensa o más intensa que el nivel 6 del indicador S.
LEVEL7		Emite el audio de una señal tan intensa o más intensa que el nivel 7 del indicador S.
LEVEL8		Emite el audio de una señal tan intensa o más intensa que el nivel 8 del indicador S.
LEVEL9		Emite el audio de una señal tan intensa o más intensa que el nivel 9 del indicador S.

Ajuste del tipo de silenciador para la función SQL EXPANSION de transmisión y recepción

Puede añadir los tipos de silenciador a [11 SQL TYPE] para transmisión y recepción, respectivamente.

- 1 Gire el DIAL y a continuación toque [10 SQL EXPANSION].
- 2 Gire el DIAL para seleccionar el ajuste deseado.

ENCENDIDO	Añada tipos de silenciador para transmisión y recepción, respectivamente.
APAGADO	No añade tipos de silenciador para transmisión y recepción, respectivamente.

Nota El ajuste por defecto: OFF

Ajuste del tipo de silenciador

Seleccione [11 SQL TYPE] para abrir el silenciador solo cuando se reciba una señal que contenga el tono o código especificado.

Para obtener más información, vea "Utilización de la función de silenciador de tono" en la página 106.

Selección de una frecuencia de tono CTCSS

Seleccione [12 TONE SQL FREQ] para seleccionar la frecuencia de tono entre 50 tipos entre 67,0 Hz y 254,1 Hz.

Para obtener información, vea "Ajuste de la frecuencia de tono" en la página 107.

Ajuste del sonido y la velocidad durante la búsqueda de tono Función de búsqueda de tono

El audio puede enmudecerse durante la búsqueda de tono. También puede cambiarse la velocidad de funcionamiento de la búsqueda de tono.

- 1 Gire el DIAL y a continuación toque [13 TONE-SRCH] (BÚSQ. DE TONO).
- 2 Gire el DIAL para seleccionar [MUTE] (ENMUDECIMIENTO) y a continuación pulse la **DISP** tecla.
- 3 Gire el DIAL para seleccionar el ajuste deseado.

ENCENDIDO	Enmudece el audio durante la operación de búsqueda de tono.
APAGADO	No enmudece el audio durante la operación de búsqueda de tono.

Nota El ajuste por defecto es: CONECTADO

- 4 Gire el DIAL para seleccionar [SPEED] (VELOCIDAD) y a continuación pulse la **DISP** tecla.
- 5 Gire el DIAL para seleccionar el ajuste deseado.

FAST (RÁPIDO)	Acelera la operación de búsqueda de tono.
SLOW (LENTO)	Reduce la velocidad de la operación de búsqueda de tono.

Nota El ajuste por defecto: FAST (RÁPIDO)

Modo de ajuste: operaciones del menú SCAN (ESCANEO)

Mantener pulsada la tecla **[DISP]** durante al menos un segundo para visualizar "SETUP MENU" (MENÚ DE CONFIGURACIÓN), para a continuación pulsar **[SCAN]** (ESCANEO) para ajustar elementos individuales.

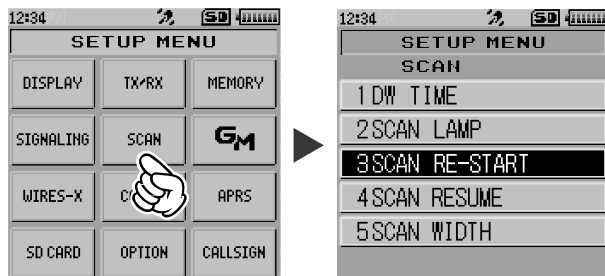

Tras finalizar la configuración, pulse **[F3]** para salir del modo de ajuste.

Ajuste del tiempo de intervalo de vigilancia para los canales prioritarios - Función DW INTERVAL TIME (INTERVALO TEMP. DW)

Cuando la función de recepción doble está activa, puede ajustarse el intervalo de monitorización del canal prioritario.

- 1 Gire el DIAL y a continuación toque **[1 DW TIME]**.
- 2 Gire el DIAL para seleccionar el intervalo de monitorización entre 0,1 S y 10 S.

Nota El ajuste por defecto es de 5,0 segundos

Ajuste la iluminación como encendida / apagada cuando el escaneo se detiene Función LAMP (LÁMPARA)

Ajuste si la luz de fondo de la pantalla LCD se enciende o no cuando se recibe una señal durante el escaneo.

- 1 Gire el DIAL y a continuación toque **[2 SCAN LAMP]**.
- 2 Gire el DIAL para seleccionar el ajuste deseado.

ENCENDIDO	Se encenderá la retroiluminación de la pantalla LCD cuando se reciba una señal.
APAGADO	No se encenderá la retroiluminación de la pantalla LCD cuando se reciba una señal.

Nota El ajuste por defecto es: CONECTADO

Ajuste de la hora para reanudar el escaneo - Función SCAN RE-START (REINICIO DE ESCANEO)

Ajuste el intervalo de tiempo hasta la reanudación del escaneo tras finalizar una señal recibida durante el escaneo.

- 1 Gire el DIAL y a continuación toque **[3 SCAN RE-START]** (REINICIO DE ESCANEO).
- 2 Gire el DIAL para seleccionar el tiempo hasta la reanudación del escaneo entre 0,1 S y 10 S.

Nota El ajuste por defecto es de 2 segundos

Selección de una operación de recepción cuando se detiene el escaneado

Toque [4 SCAN RESUME] (REANUDACIÓN DE ESCAÑEADO) para ajustar el funcionamiento de recepción para cuando se detenga el escaneado.

Para obtener información, vea "Ajuste del funcionamiento de recepción cuando se detenga el escaneado" en la página 71.

Ajuste del rango de escaneado

Puede ajustar el rango de frecuencias para el escaneado en el modo VFO y el modo de memoria.

- 1 Toque [5 SCAN WIDTH] (ANCHURA DE ESCAÑEADO).
- 2 Gire el DIAL para seleccionar [VFO] y a continuación pulse la [DISP] tecla.
- 3 Gire el DIAL para seleccionar el ajuste deseado consultando la tabla siguiente.

ALL (TODOS)	Escanea todas las bandas desde la frecuencia actual dentro del rango de 108 MHz a 999 MHz.
BANDA	Empezando por la frecuencia actual, escanea dentro de la banda actual.

- 4 Pulsar la tecla [BACK].
- 5 Gire el DIAL para seleccionar [MEMORY] y a continuación pulse la [DISP] tecla.
- 6 Gire el DIAL para seleccionar el ajuste deseado consultando la tabla siguiente.

ALL CH (TODOS LOS C)	Escanea todos los canales de memoria (entre 1 y 900) empezando por el canal de memoria especificado actualmente. Cuando se seleccione "Canal de memoria seleccionado", se escanean todos los canales de memoria especificados (vea la página 73).
BANDA	Escanea solo los canales de memoria en los cuales están registradas las frecuencias, dentro de la misma banda de frecuencias ^{*1} que las especificadas actualmente en el canal de memoria. Cuando los canales de memoria se registran como los canales de memoria especificados, escanea solo los canales de memoria especificados en los cuales están registradas las frecuencias, dentro de la misma banda de frecuencias. ^{*1}

*1: Para la relación entre las bandas de frecuencias y las frecuencias de Recepción, ver la tabla en la parte inferior de la página 33.

Modo de ajuste: operaciones del menú GM

Mantener pulsada la tecla **[DISP]** durante al menos un segundo para visualizar "SETUP MENU" (MENÚ DE CONFIGURACIÓN), para a continuación pulsar **[GM]** (GM) para ajustar elementos individuales.

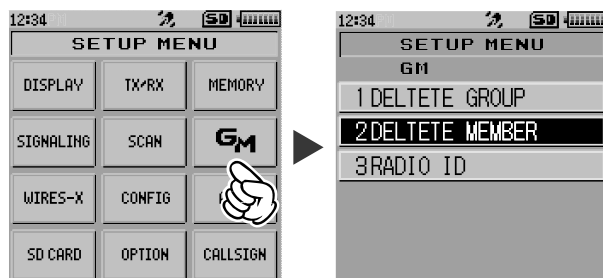

Tras finalizar la configuración, pulse **[EXIT]** para salir del modo de ajuste.

Para obtener información sobre cómo ajustar cada elemento, consulte "Manual de instrucciones de la función FT2DE GM" que está disponible en el sitio web de Yaesu.

Modo de ajuste: operaciones del menú WIRES-X

Mantener pulsada la tecla **[DISP]** durante al menos un segundo para visualizar "SETUP MENU" (MENÚ DE CONFIGURACIÓN), para a continuación pulsar **[WIRES]** (WIRES) para ajustar elementos individuales.

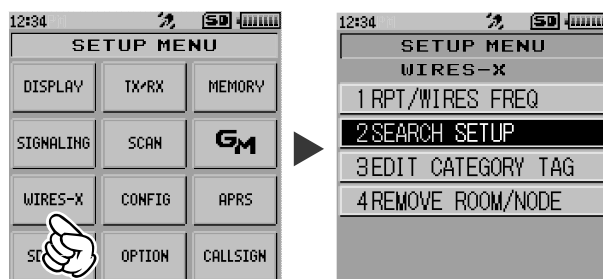

Tras finalizar la configuración, pulse **[EXIT]** para salir del modo de ajuste.

Para obtener información sobre cómo ajustar cada elemento, consulte el "Manual de instrucciones de FT2DE WIRES-X" que está disponible en el sitio web de Yaesu.

Modo de ajuste: operaciones del menú CONFIG

Mantener pulsada la tecla **[DISP]** durante al menos un segundo para visualizar "SETUP MENU" (MENÚ DE CONFIGURACIÓN), para a continuación pulsar **[CONFIG]** (CONFIGURACIÓN) para ajustar elementos individuales.

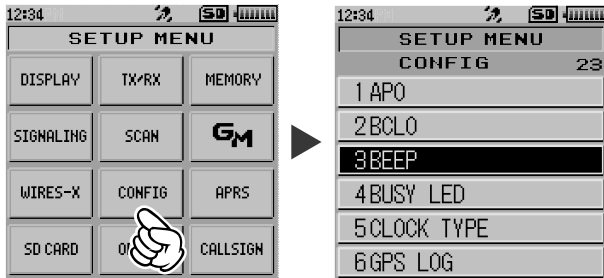

Tras finalizar la configuración, pulse **[EXIT]** para salir del modo de ajuste.

Desconexión automática de la alimentación — Función de desconexión automática

Ajuste si desconectar o no automáticamente el transceptor si no hay funcionamiento durante un cierto período de tiempo.

- 1 Pulsar **[1 APO]**.
- 2 Gire el DIAL para seleccionar el ajuste deseado.

APAGADO	No desconecta la alimentación automáticamente.
Entre 30 minutos y 12 horas	Desconecta la alimentación cuando no se lleva a cabo ninguna operación durante un período de tiempo especificado.

Nota El ajuste por defecto: OFF

Consejos

- Cuando la función de desconexión automática está activa, aparece **[APO]** en la pantalla LCD.
- Una vez que se haya ajustado el tiempo para la desconexión automática, se mantiene el nuevo ajuste. A no ser que se seleccione "OFF" en el paso 2, la próxima vez que se conecte el transceptor, si no lleva a cabo ninguna operación durante el período de tiempo ajustado, el transceptor se desconectará automáticamente.

Prevención de la transmisión accidental — Función de bloqueo de canal ocupado (BCLO)

Evitar las transmisiones cuando el canal de recepción está ocupado.

- 1 Toque **[2 BCLO]**.
- 2 Gire el DIAL para seleccionar el ajuste deseado.

APAGADO	Permite iniciar una transmisión mientras se recibe una señal.
ENCENDIDO	Desactiva las transmisiones mientras se recibe una señal.

Nota El ajuste por defecto: OFF

Ajuste del sonido de confirmación del funcionamiento de las teclas

Ajuste si se emite un sonido de pitido o no para confirmar cuando se accionan las teclas, cuando el escaneado llega al final de una banda de frecuencias o cuando se encuentra un borde de banda / C1.

- 1 Toque **[3 BEEP] (PITIDO)**.
- 2 Gire el DIAL para seleccionar **[SELECT]** y a continuación pulse la **[DISP]** tecla.
- 3 Gire el DIAL para seleccionar el ajuste deseado consultando la tabla siguiente.

KEY & SCAN (TECLA Y ESCANEADO)	Emite sonido de pitido cuando se acciona una tecla o se detiene el escaneado.
TECLA	Emite sonido de pitido cuando se pulsa una tecla.
APAGADO	Enmudece el pitido.

Nota El ajuste por defecto: TECLA Y ESCANEADO

- 4 Pulse el **[BACK]**.
- 5 Gire el DIAL para seleccionar **[EDGE] (BORDE)** y a continuación pulse la **[DISP]** tecla.
- 6 Gire el DIAL para seleccionar el ajuste deseado consultando la tabla siguiente.

APAGADO	No se emite ningún sonido de confirmación cuando se encuentra un borde de banda / C1.
ENCENDIDO	Emite el sonido de confirmación cuando se encuentra un borde de banda / C1.

Nota El ajuste por defecto: OFF

Desactivación del indicador BUSY (OCUPADO)

Al escuchar la radio continuamente o para ampliar el tiempo de funcionamiento de batería restante, desconecte el indicador BUSY (OCUPADO) para ahorrar consumo de batería.

- 1 Toque **[4 BUSY LED] (LED DE OCUPADO)**.
- 2 Gire el DIAL para seleccionar "A BAND", "B BAND" o "RADIO" y a continuación pulse la **[DISP]** tecla.
- 3 Gire el DIAL para seleccionar el ajuste deseado.

ENCENDIDO	Conecta el indicador BUSY.
APAGADO	Desactivación del indicador BUSY (OCUPADO).

Nota El ajuste por defecto es CONECTADO

- 4 Pulsar la tecla **[BACK]**.
- 5 Para cambiar el ajuste para otras bandas, repita los pasos 2 a 4.

Ajuste del desplazamiento de reloj para el micro-ordenador. Función tipo reloj

Puede activarse la función de ajuste de cambio de reloj para el micro-ordenador para eliminar una señal de frecuencia alta parásita generada internamente. Seleccione [A] para el uso normal.

- 1 Toque [5 CLOCK TYPE] (TIPO DE RELOJ).
- 2 Gire el DIAL para seleccionar el ajuste deseado.

A	Cambia automáticamente la función de cambio de reloj entre activada / desactivada.
B	Activa la función de cambio de reloj de forma constante.

Nota El ajuste por defecto: A

Ajuste del intervalo temporal para guardar información de posición de GPS

Ajuste el intervalo en el cual se guarda la información de GPS de posición actual en la tarjeta de memoria microSD.

- 1 Toque [6 GPS LOG] (REGISTRO DE GPS).
- 2 Gire el DIAL para seleccionar el intervalo temporal:
OFF / 1 SEC (SEG.) / 2 SEC (SEG.) / 5 SEC (SEG.) / 10 SEC (SEG.) / 30 SEC (SEG.) / 60 SEC (SEG).

Si se selecciona OFF, no se guarda ninguna información de GPS en la tarjeta de memoria microSD.

Nota El ajuste por defecto: OFF

Consejos

- Los datos guardados en la tarjeta de memoria microSD se guardan en formato xxx.LOG.
- Los datos guardados pueden visualizarse utilizando aplicaciones* para PC de fabricantes de equipos originales.

*Yaesu no ofrece soporte técnico para las aplicaciones para PC.

Permiso/prohibición para transmitir una frecuencia de canal de inicio a VFO

Ajuste si permitir o no la desconexión del canal de inicio y la transmisión al VFO.

- 1 Toque [7 HOME VFO] (VFO DE INICIO).
- 2 Gire el DIAL para seleccionar el ajuste deseado.

ENABLE (ACTIVACIÓN)	Girar el DIAL en el canal de inicio transmite desde la frecuencia del canal de inicio hasta la VFO.
DISABLE (DESACTIVACIÓN)	Girar el dial en el canal de inicio no cambia al VFO.

Nota El ajuste por defecto: ENABLE (ACTIVAR)

Utilización de la luz LED

Al pulsar la **[DISP]** tecla se enciende / apaga la luz LED.

- 1 Toque **[8 LED LIGHT] (LUZ LED)**.

La luz LED se enciende.





- 2 Pulsar la tecla **[BACK]**.

La luz LED se apaga.

Ajuste de la Función LOCK (BLOQUEO)

Seleccione las teclas / DIAL a las cuales quiera aplicar la función de bloqueo.

- 1 Toque **[9 LOCK]**.
- 2 Gire el DIAL para seleccionar el ajuste deseado.

KEY & DIAL (TECLA Y DIAL)	Bloquea el DIAL y las teclas en el lado delantero del transceptor.
PTT	Bloqueo  .
KEY & PTT (TECLA Y PTT)	Bloqueo  y las teclas en el lado delantero del transceptor.
DIAL & PTT (DIAL Y PTT)	Bloquea el DIAL y  .
ALL (TODOS)	Bloquea el DIAL,  y las teclas en el lado delantero del transceptor.
TECLA	Bloquea las teclas en la parte delantera del transceptor.
DIAL	Bloquea el DIAL.

Nota El ajuste por defecto KEY & DIAL

Ajuste del funcionamiento de la tecla

Ajusta la forma en que funciona el transceptor cuando se pulsa la  tecla.

- 1 Toque **[10 MONI/T-CALL]**.
- 2 Gire el DIAL para seleccionar el ajuste deseado.

MONI (MONITOR)	Monitoriza las frecuencias.
T-CALL: (LLAMADA-T)	Funciona como una llamada de tono.

Nota El ajuste por defecto: T-CALL

Activación / desactivación del transceptor a la hora especificada Función de temporizador

Puede ajustarse el transceptor para activarse / desactivarse a la hora ajustada. Antes de utilizar esta función, ajuste el reloj consultando "Ajuste de la hora del reloj" en la página 41.

- 1 Gire el DIAL y a continuación toque **[11 TIMER] (TEMPORIZADOR)**.
- 2 Gire el DIAL para seleccionar la opción deseada.

ENCENDIDO	Activa el transceptor a la hora especificada.
APAGADO	Desactiva el transceptor a la hora especificada.

- 3 Pulsar la tecla **[DISP]**.
- 4 Gire el DIAL para ajustar la hora y a continuación pulse la **[DISP]** tecla.
- 5 Gire el DIAL para ajustar el minuto y a continuación pulse la **[DISP]** tecla.
- 6 Toque **[TIMER ON] (TEMPORIZADOR ACTIVADO)** o **[TIMER OFF] (TEMPORIZADOR DESACTIVADO)** para activar o desactivar la función de temporizador.
Toque **[TIMER OFF]** para desactivar la función de temporizador.

Nota El ajuste por defecto: (TIMER OFF)

Función de contraseña

Puede introducirse una contraseña de 4 dígitos para evitar que terceros utilicen su transceptor sin permiso. Una vez que se haya introducido una contraseña, no puede activarse el transceptor hasta que se introduzca la contraseña válida.

- 1 Gire el DIAL y a continuación toque **[12 PASSWORD] (CONTRASEÑA)**.
- 2 Gire el DIAL para seleccionar **[ON]**.

ENCENDIDO	Ajuste la contraseña.
APAGADO	No ajusta la contraseña.

Nota El ajuste por defecto: OFF

- 3 Utilice el teclado numérico para introducir sus 4 letras deseadas utilizando 0 a 9, A a D, * o #.
- 4 Pulsar la tecla **[BACK]**.
Aparecen las 4 letras registradas.

Consejos

- Para desactivar la función de contraseña, seleccione **[OFF]** en el paso 2 y a continuación pulse **[OK]**.
- Cuando la función de temporizador de activación está activada, la función de contraseña queda inhabilitada.

• Introducción de la contraseña para utilizar el transceptor.

- 1 Pulse **[OK]** durante más de un segundo.
Aparece la pantalla de introducción de contraseña.
- 2 Utilice el teclado numérico para introducir la contraseña.
Introduzca la contraseña que registró.
Cuando se introduzca la contraseña válida, aparece la pantalla de visualización de frecuencia.

Nota Cuando se introduce una contraseña no válida, el transceptor se desactiva automáticamente.

Precaución

Si se ha olvidado de la contraseña registrada, la ejecución del reinicio total le permite activar el transceptor sin introducir la contraseña.

Debe tenerse en cuenta que al llevar a cabo todos los reinicios se reinicia (inicializa) toda la información, como por ejemplo la información registrada en los canales de memoria y los valores de los ajustes diversos.

Se recomienda anotar la contraseña en un papel.

Ajuste del tiempo de retardo de PTT Función PTT DELAY (RETARDO PTT)

Ajuste un retardo programado antes de que se inicie la transmisión real tras pulsar .

- 1 Gire el DIAL y a continuación toque **[13 PTT DELAY] (RETARDO DE PTT)**.
- 2 Gire el DIAL para seleccionar el ajuste deseado.
OFF/20 ms/50 ms/100 ms/200 ms
Al seleccionar OFF se desactiva la función de tiempo de retardo de PTT.

Nota El ajuste por defecto: OFF

Ajuste de la función ARS Función RPT ARS (REP. ARS)

Habilite o inhabilite el ARS de funcionamiento de cambio de repetidor automático (el funcionamiento del repetidor se inicia sintonizando la frecuencia del repetidor).

- 1 Gire el DIAL y a continuación toque **[14 RPT ARS]**.
- 2 Gire el DIAL para seleccionar el ajuste deseado.

ENCENDIDO	Habilita la función de ARS.
APAGADO	Inhabilita la función de ARS.

Nota El ajuste por defecto es: CONECTADO

Ajuste de la función RPT SHIFT (CAMBIO DEL REP.) de dirección de cambio del repetidor

Ajuste la dirección de cambio de frecuencia TX para el uso del repetidor.

- 1 Gire el DIAL y a continuación toque **[15 RPT SHIFT]**.
- 2 Gire el DIAL para seleccionar el ajuste deseado.

SÍMPLEX	Ningún desplazamiento de frecuencia TX.
-RPT	Cambia TX a una frecuencia más baja.
+RPT	Cambia TX a una frecuencia más alta.

Nota El ajuste por defecto varía dependiendo de la frecuencia

Ajuste del desplazamiento de frecuencia para la función RPT SHIFT FREQ (Frecuencia de desplazamiento del repetidor)

Ajusta la frecuencia de desplazamiento de cambio del repetidor.

- 1 Gire el DIAL y a continuación toque **[16 RPT SHIFT FREQ] (FREC. DE CAMBIO DEL REP.)**.
- 2 Gire el DIAL para seleccionar el desplazamiento de cambio deseado.

La frecuencia de desplazamiento puede ajustarse en pasos de 0.05 MHz entre 0.000 MHz y 150.000 MHz.

Nota El ajuste por defecto varía dependiendo de la frecuencia

Desactivación del receptor mientras no se reciba ninguna señal Función de ahorro de batería del receptor

Ajusta el intervalo de ahorro de batería de desconexión de recepción (relación de inactividad) para reducir el consumo energético.

- 1 Gire el DIAL y a continuación toque **[17 SAVE RX] (GUARDAR RX)**.
- 2 Gire el DIAL para seleccionar el ajuste deseado (el intervalo de tiempo para desactivar el funcionamiento del receptor).

Entre 0,2 s (1:1) y 1,0 s (1:5)	En pasos de 0,1 segundos
hasta 1,0 s (1:5) hasta 10 s (1:50)	En pasos de 0,5 segundos
hasta 1,0 s (1:50) hasta 60 s (1:300 s)	En pasos de 5 segundos
APAGADO	

La selección de OFF desactiva esta función.

Nota El ajuste por defecto: 0,2 s (1:1)

Cambio del paso de frecuencia manualmente

Gire el DIAL para seleccionar **[18 STEP]** para ajustar cada uno de los pasos de frecuencia, cuando el mando tipo dial se gire manualmente.

Para obtener información, vea "Ajuste del paso de frecuencia" en la página 45.

Ajuste de la hora del reloj

Gire el DIAL para seleccionar **[19 DATE & TIME ADJ]** para ajustar la hora del reloj incorporado.

Para obtener información, vea "Ajuste de la hora del reloj" en la página 41.

Limita el tiempo de una transmisión continua (función TOT)

Ajuste el transceptor para volver automáticamente al modo de recepción tras transmitir de forma continua durante cierto periodo de tiempo. La función TOT limita la transmisión involuntaria de señales innecesarias y el consumo no deseado de energía de batería (función de temporizador de tiempo de inactividad).

- 1 Gire el DIAL y a continuación toque **[20 TOT]**.
- 2 Gire el DIAL para ajustar el tiempo para que el transceptor vuelva automáticamente al estado de modo de recepción en pasos de 30 segundos.
OFF/30 SEG. a 10 MIN.
La selección de OFF inhabilita la función TOT.

Nota El ajuste por defecto: OFF

Consejos

- Cuando la función de temporizador de corte está activa, se emite un pitido al acercarse la transmisión continua al tiempo ajustado. Aproximadamente 10 segundos más tarde, el transceptor vuelve al modo de recepción.
- El ajuste de TOT se mantiene hasta que se seleccione "OFF" en el paso 2 anterior.

Ajuste del rango de selección de frecuencia para el funcionamiento en modo VFO Función VFO MODE (MODO VFO)

Ajusta el rango de sintonización de frecuencias mientras funciona en modo VFO.

- 1 Gire el DIAL y a continuación toque **[21 VFO MODE] (MODO VFO)**.
- 2 Gire el DIAL para seleccionar el rango de sintonización deseado.

ALL (TODOS)	La sintonización continúa hasta la banda siguiente al llegar al extremo de una banda.
BANDA	La sintonización continúa hasta el otro extremo de la banda actual al llegar al extremo de la banda.

Nota El ajuste por defecto: ALL (TODOS)

Notificación de una llamada desde una estación remota mediante vibración

Gire el DIAL para seleccionar **[22 VIBRATOR]** para ajustar el vibrador que le notifica una llamada desde una estación remota.

Para obtener información, vea "Notificación de una llamada desde una estación remota por vibración" en la página 110.

Cambio de las funciones de mando tipo dial

- 1 Gire el DIAL y a continuación toque **[23 DIAL KNOB CHANGE] (CAMBIO DE MANDO TIPO DIAL)**.
- 2 Pulse la tecla **[CHANGE] (CAMBIAR)**.
Se cambian las funciones de mando de VOL y DIAL.

Nota El ajuste por defecto: el mando superior es DIAL.

Modo de ajuste: operaciones del menú APRS

Mantener pulsada la tecla **[DISP]** durante al menos un segundo para visualizar "SETUP MENU" (MENÚ DE CONFIGURACIÓN), para a continuación pulsar **[APRS]** (APRS) para ajustar elementos individuales.

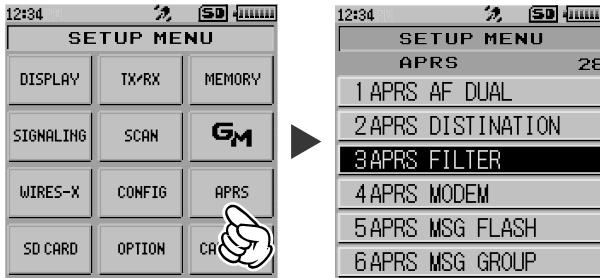

Tras finalizar la configuración, pulse **[EXIT]** para salir del modo de ajuste.

Para obtener información sobre el ajuste de cada uno de los elementos, consulte el "Manual de instrucciones de FT2DE APRS"

Modo de ajuste: Operaciones del menú de SD CARD (TARJETA SD)

Mantener pulsada la tecla **[DISP]** durante al menos un segundo para visualizar "SETUP MENU" (MENÚ DE CONFIGURACIÓN), para a continuación pulsar **[SD CARD]** (TARJETA SD) para ajustar elementos individuales.

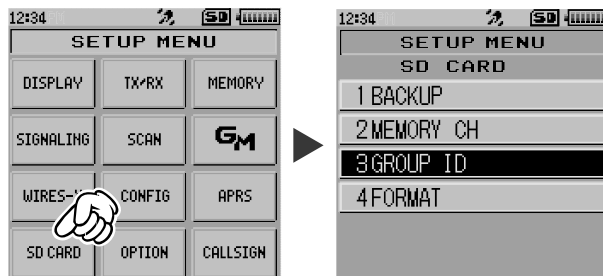

Tras finalizar la configuración, pulse **[EXIT]** para salir del modo de ajuste.

Guardar / cargar datos hacia / desde una tarjeta de memoria micro SD

La información sobre los ajustes puede guardarse en una tarjeta de memoria micro SD; la información guardada también puede cargarse en el transceptor.

- 1 Gire el DIAL y a continuación toque **[1 BACKUP]**.
- 2 Gire el DIAL para seleccionar el funcionamiento que deba llevarse a cabo.

Escribir en SD	Guarda la información de ajuste del transceptor en una tarjeta de memoria microSD.
Leer de tarjeta SD	Carga la información en su transceptor desde la tarjeta de memoria microSD.

- 3 Pulsar la tecla **[DISP]**.
Aparece una ventana emergente en la pantalla LCD.
- 4 Pulsar **[OK]**.
- 5 Vuelva a tocar **[OK]**.

Cuando se seleccione **[Write to SD] (escribir en SD)** y finalice la escritura de datos, suena un pitido y aparece "COMPLETED" (FINALIZADO) en la pantalla LCD.

Cuando se selecciona **[Read from SD] (leer de SD)** y finaliza la lectura de datos, suena un pitido y a continuación se reinicia el transceptor con la lectura de ajustes de la tarjeta de memoria microSD aplicada.

Grabación/carga de la información de los canales de memoria en/ desde la tarjeta de memoria microSD

La información de ajuste de los canales de memoria puede guardarse en una tarjeta de memoria microSD, o la información guardada puede cargarse en el transceptor.

- 1 Gire el DIAL y a continuación toque **[2 MEMORY CH] (C DE MEMORIA)**.
- 2 Gire el DIAL para seleccionar el funcionamiento que deba llevarse a cabo.

Escribir en SD	Guarda la información sobre el canal de memoria en el transceptor en una tarjeta de memoria microSD.
Leer de tarjeta SD	Carga la información en su transceptor desde la tarjeta de memoria microSD.

- 3 Pulsar la tecla **[DISP]**.

Aparece una ventana emergente en la pantalla LCD.

- 4 Pulsar **[OK]**.

- 5 Vuelva a tocar **[OK]**.

Cuando se seleccione **[Write to SD] (escribir en SD)** y finalice la escritura de datos, suena un pitido y aparece "COMPLETED" (FINALIZADO) en la pantalla LCD.

Cuando se selecciona **[Read from SD] (leer de SD)** y finaliza la lectura de datos, suena un pitido y a continuación se reinicia el transceptor con la lectura de ajustes de la tarjeta de memoria microSD aplicada.

Grabación/carga de la información de ID GROUP (ID DE GRUPO) en/desde la tarjeta de memoria microSD

La información de ajuste de ID de grupo puede guardarse en una tarjeta de memoria microSD, o la información guardada puede cargarse en el transceptor.

- 1 Gire el DIAL, a continuación toque **[3 GROUP ID] (ID DE GRUPO)** y a continuación pulse la **[DISP]** tecla.
- 2 Gire el DIAL para seleccionar la operación que quiera llevar a cabo.

Escribir en SD	Guarda la información de ID de grupo grabada en su transceptor en una tarjeta de memoria microSD.
Leer de tarjeta SD	Carga la información en su transceptor desde una tarjeta de memoria microSD.

- 3 Pulsar la tecla **[DISP]**.

Visualiza una lista de grupos registrados con el transceptor (o guardados en una tarjeta de memoria microSD).

- 4 Seleccione el grupo en el cual quiera copiar o al que quiera copiar desde la tarjeta de memoria microSD utilizando la **[DISP]** tecla.

se visualiza para la imagen seleccionada y se visualiza para las imágenes no seleccionadas. Puede seleccionar o de-seleccionar todas las imágenes tocando **[ALL]**.

5 Pulsar **[WRITE]** / **[READ]**.

Aparece una ventana emergente en la pantalla LCD.

6 Pulsar **[OK]**.

7 Vuelva a tocar **[OK]**.

Cuando se seleccione **[Write to SD] (escribir en SD)** y finalice la escritura de datos, suena un pitido y aparece "COMPLETED" (FINALIZADO) en la pantalla LCD.

Cuando se selecciona **[Read from SD] (leer de SD)** y finaliza la lectura de datos, suena un pitido y a continuación se reinicia el transceptor con la lectura de ajustes de la tarjeta de memoria microSD aplicada.

Formateado de una tarjeta de memoria microSD

Formatee una nueva tarjeta de memoria microSD.

Para obtener más información, vea "Formateado de una tarjeta de memoria microSD" en la página 28.

Modo de ajuste: operaciones del menú OPTION (OPCIÓN)

Pulse y mantenga pulsada la tecla **[DISP]** durante más de un segundo para visualizar "SETUP MENU" y a continuación toque **[OPTION]** para el ajuste de la cámara USB.

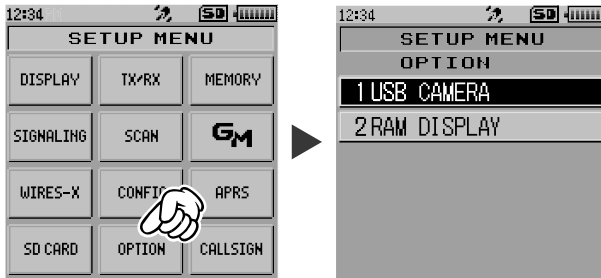

Tras finalizar la configuración, pulse **[EXIT]** para salir del modo de ajuste.

Ajuste del micrófono opcional con cámara para el uso

Puede ajustarse el tamaño y la calidad de las imágenes para el micrófono opcional con cámara (MH-85A11U).

- 1 Pulsar **[1 USB CAMERA]**.
- 2 Gire el DIAL para seleccionar **[SIZE] (TAMAÑO)** y a continuación pulse la **[DISP]** tecla.
- 3 Gire el DIAL para seleccionar uno de los ajustes de tamaño de imagen siguientes.
160*120 / 320*240
Nota El ajuste por defecto: 160*120
- 4 Pulsar la tecla **[BACK]**.
- 5 Gire el DIAL para seleccionar **[QUALITY] (CALIDAD)** y a continuación pulse la **[DISP]** tecla.
- 6 Gire el DIAL para seleccionar uno de los niveles de calidad de imagen siguientes.
LOW / NORMAL / HIGH (BAJO / NORMAL / ALTO)
Nota El ajuste por defecto: LOW (BAJO)
- 7 Gire el DIAL para seleccionar **[SP SEL]** y a continuación pulse la **[DISP]** tecla.
- 8 Gire el DIAL para seleccionar una de las siguientes calidades de imagen SP SEL.
CAMERA / INT SP (CÁMARA / INT SP)
Nota El ajuste por defecto: CAMERA

Precauciones

- Si el tamaño de imagen está ajustado a grande o la calidad de imagen está ajustada a alta, el tiempo de transmisión de datos aumenta.
- El tiempo de transmisión varía dependiendo del tamaño de la imagen.

Modo de ajuste: operaciones del menú CALLSIGN (SEÑAL DE LLAMADA)

Pulse y mantenga pulsada la tecla **[DISP]** durante más de un segundo para visualizar “SETUP MENU” y a continuación toque **[CALLSIGN]** para el ajuste de señal de llamada.

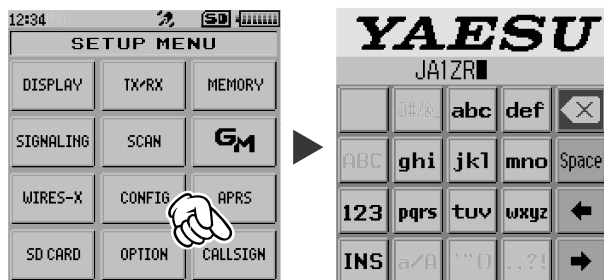

- 1 Vea “Introducción de texto” en la página 19 para introducir la señal de llamada y a continuación pulse .

Tras registrar la señal de llamada, el transceptor sale del modo de ajuste.

Utilización del transceptor para la comunicación de paquetes

Puede llevar a cabo una comunicación de paquetes con su transceptor conectando el TNC (controlador de nodos de terminal) utilizando un adaptador de micrófono opcional (CT-44).

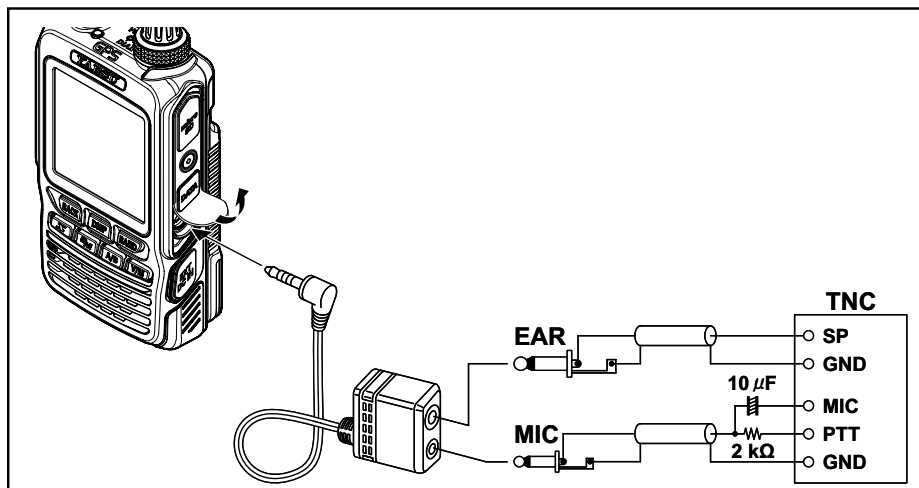

Tras conectar el TNC al transceptor, ajuste el nivel de señal de salida hacia el TNC ajustando el nivel de volumen de sonido de su transceptor.

Ajuste también el nivel de entrada de señal de su transceptor utilizando el volumen de ajuste de nivel de salida del TNC (no puede ajustarse el nivel de entrada en su transceptor).

Precaución

Cuando se envíe un enorme volumen de datos, la transmisión tarda más tiempo y el transceptor puede sobrecalentarse.

Si la transmisión continúa durante mucho tiempo, el circuito de prevención contra sobrecalentamiento funcionará y se reducirá la potencia de la transmisión. Se la transmisión continúa todavía durante más tiempo, se detendrá automáticamente para evitar que el transceptor se sobrecaliente y funcione mal como consecuencia de ello.

Si se ha activado el circuito de prevención contra sobrecalentamiento y a continuación el transceptor vuelve al modo de recepción; desconecte el transceptor o déjelo en el modo de recepción hasta que se reduzca la temperatura.

Consejos

- Ajuste la función de ahorro de batería de recepción a OFF durante la comunicación de paquetes seleccionando **[CONFIG]** → **[17 SAVE RX]** en el modo de ajuste.
- La recepción puede sufrir interferencias con el ruido generado desde su PC.
- Si el transceptor entra en un estado de recepción anómalo, desconecte el transceptor del PC y vuelva a conectarlo al PC utilizando un dispositivo fotoacoplador o un filtro de ruido.
- Para obtener información sobre cómo conectar el TNC al PC, consulte el manual de instrucciones del TNC.

Funcionamiento de clonación

Los datos y diversos ajustes guardados en su transceptor pueden copiarse a otro transceptor FT2DE.

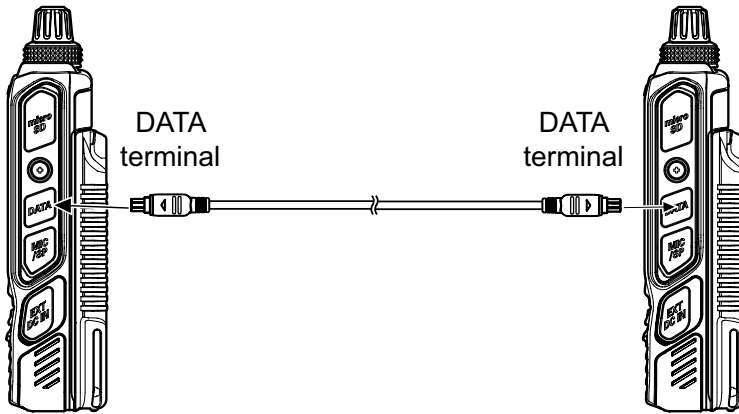

- 1 Desconecte la alimentación de los dos transceptores FT2DE y conecte un cable de clonación opcional (CT-168) en el terminal DATA de cada uno de los transceptores.
- 2 Mientras pulsa y mantiene pulsadas las **[DISP]** teclas en los dos transceptores FT2DE, pulse . Los dos transceptores están activados y funcionando en modo de clonación.
- 3 Toque **[RECEIVE]** en el transceptor del lado de recepción y **[SEND]** en el lado de transmisión. Se inicia el copiado de datos.

Cuando se inicia el copiado de datos, la visualización en el transceptor de recepción cambia de "--WAIT--" (ESPERA) a "--RX--" (RECEPCIÓN). En el transceptor del lado de transmisión, cuando se inicia la transmisión de datos, aparece el indicador de cantidad de datos de transmisión en la pantalla LCD. En el transceptor del lado de recepción, cuando se inicia la recepción de datos, aparece el indicador también en la pantalla LCD.

Consejo Cuando ha finalizado la copia, el transceptor del lado de recepción vuelve al modo normal. En el transceptor del lado de transmisión, la indicación de la pantalla LCD pasa de "--TX--" (TRANSMISIÓN) a "CLONE" (CLONACIÓN).

- 4 Desconecte la alimentación de los dos transceptores y desconecte el cable de clonación.

Precauciones

- Cuando aparece [ERROR] en la pantalla LCD durante la transmisión de datos, no puede llevarse a cabo el copiado. Verifique la conexión del cable de clonación y vuelva a realizar la operación desde el principio.
- Los datos de tiempo no pueden copiarse.

Conexión a un dispositivo externo

Conexión a un PC

Transmisión de la información de ubicación de posición recibida por la unidad GPS interna del FT2DE

La conexión de su PC al terminal DATA (DATOS) del transceptor con el cable SCU-19 opcional permite las transmisiones de datos de la forma descrita a continuación.

En el modo de ajuste, desde [APRS] → [17 COM PORT SETTING] (AJUSTE DE PUERTO), ajuste [OUTPUT] (SALIDA) a [GPS] para emitir los datos de información sobre ubicación desde la unidad de GPS interna. Esto permite al transceptor transmitir su información de ubicación a su PC a intervalos de aproximadamente 1 segundo. Utilizando esta información sobre ubicación, puede visualizar la información de su ubicación actual en el software de mapas, etc.

Consejo

- Para obtener información sobre el ajuste, vea "17 COM PORT SETTING" (AJUSTE DE PUERTO COM) en el modo de ajuste en el manual de instrucciones de APRS.
- Para mostrar la información, se requiere un software que ejecute con RMC y GGA especificados por NMEA-0183.
- Para utilizar SCU-19, instale un controlador específico en el PC. Para descargar el controlador específico y el manual de instalación, vaya a la página principal del sitio web de YAESU (<http://www.yaesu.com>).

Actualización del firmware del FT2DE

La conexión de su PC al terminal DATA (DATOS) del transceptor con el cable USB suministrado permite la actualización del firmware de la forma descrita a continuación.

Cuando se dispone de una nueva actualización de firmware para el FT2DE, descargue los datos desde el sitio web de Yaesu para actualizar el FT2DE al estado más actual.

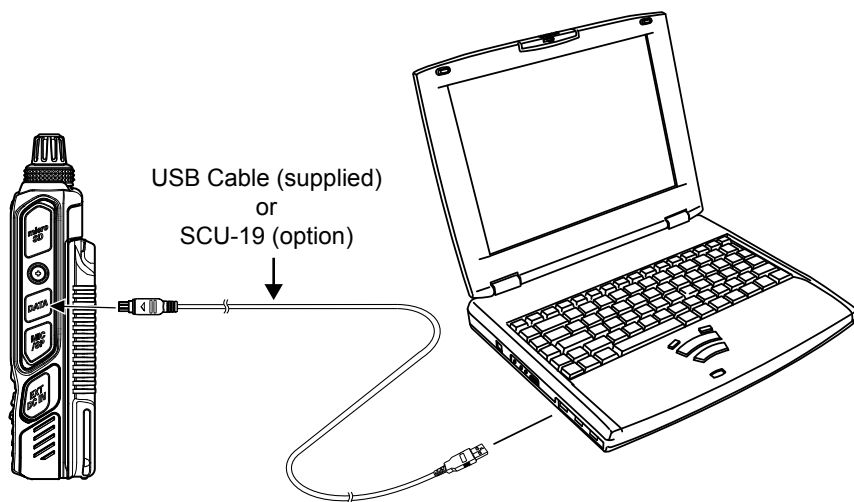

Conexión a un dispositivo externo

Los datos de información sobre ubicación pueden intercambiarse con los receptores GPS disponibles comercialmente u otros dispositivos externos utilizando el cable de datos opcional (CT-170)-

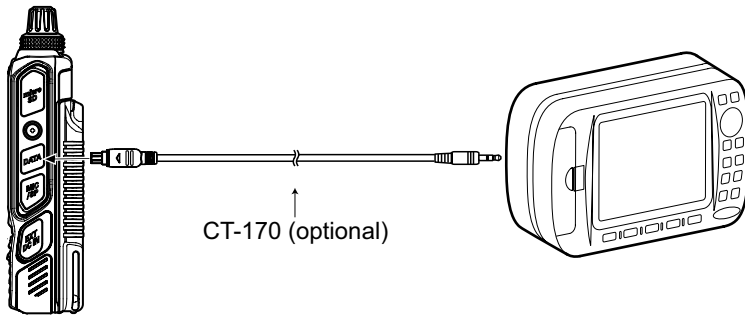

Consejo

Conecte el cable de datos (CT-170) y el cable de salida de datos (CT-176) consultando el manual de instrucciones para el dispositivo conectado y las siguientes especificaciones de cables.

Cables de conexión

Cable de datos (CT-170)

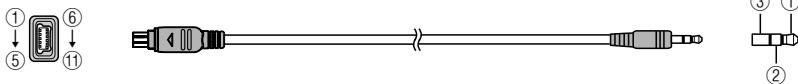

- | | |
|--|--|
| <ul style="list-style-type: none"> ⑦ RXD (entrada de datos serie [FT2D ← dispositivo externo]) ⑧ TXD (salida de datos serie [FT2D → dispositivo externo]) ⑪ GND | <ul style="list-style-type: none"> ① RXD (entrada de datos serie [FT2D ← dispositivo externo]) ② TXD (salida de datos serie [FT2D → dispositivo externo]) ③ GND |
|--|--|

Cable de salida de datos (CT-176)

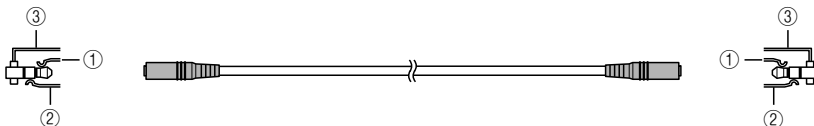

- | | |
|--|--|
| <ul style="list-style-type: none"> ① RXD (entrada de datos serie [FT2D ← dispositivo externo]) ② TXD (salida de datos serie [FT2D → dispositivo externo]) ③ GND | <ul style="list-style-type: none"> ① TXD (salida de datos serie [FT2D → dispositivo externo]) ② RXD (entrada de datos serie [FT2D ← dispositivo externo]) ③ GND |
|--|--|

Piezas opcionales

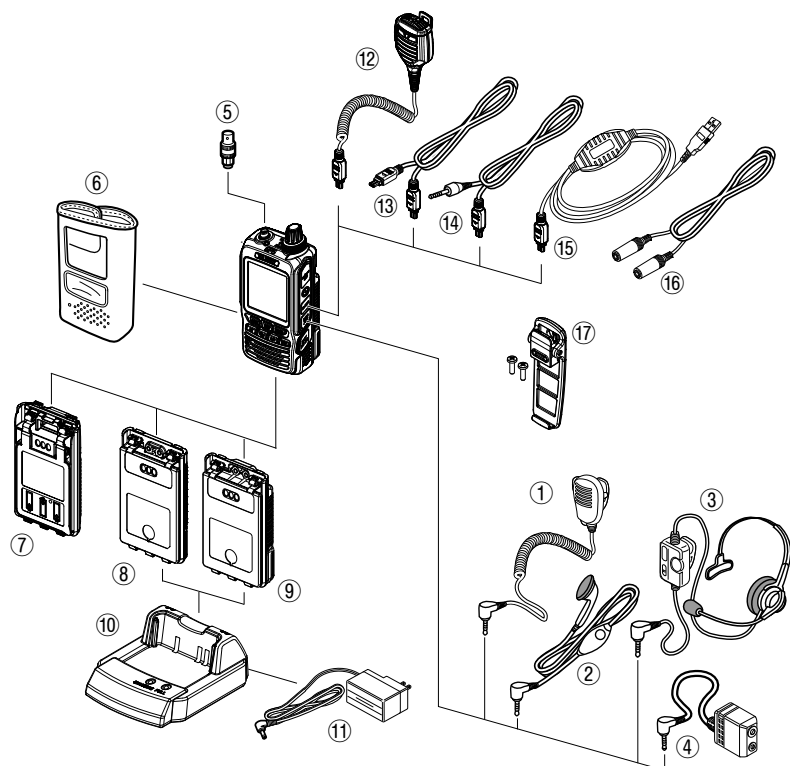

- | | |
|--|--|
| ① Altavoz / micrófono (MH-34B4B) | ⑩ Cargador rápido (CD-41) |
| ② Auricular con micrófono (SSM-57A) | ⑪ Cargador de batería (PA-48B/C/U*)
(equivalente al accesorio suministrado) |
| ③ Auriculares VOX (SSM-63A) | ⑫ Micrófono altavoz con cámara fotográfica
(MH-85A11U) |
| ④ Adaptador de micrófono (CT-44) | ⑬ Cable de clonación (CT-168) |
| ⑤ Adaptador BNC a SMA (CN-3) | ⑭ Cable de datos (CT-170) |
| ⑥ Maletín blando (SHC-24) | ⑮ Cable de conexión de PC (SCU-19) |
| ⑦ Carcasa para 3 x pilas "AA" (FBA-39) | ⑯ Cable de datos (2,5Φ) (CT-176) |
| ⑧ Conjuntos de batería de iones de litio
(FNB-101LI, 7,4 V, 1100 mAh) | ⑰ Clip para cinturón (SHB-13) |
| ⑨ Conjuntos de batería de iones de litio
(equivalente al accesorio suministrada)
(SBR-14LI: 7.2 V, 2200 mAh) | |

* "B" sufijo que indica para uso con 120 V CA (Clavija tipo A), "C" sufijo que indica para uso con 230 V CA (Clavija tipo C), y "U" sufijo que indica para uso con 240 V CA (Clavija tipo BF).

La disponibilidad de los accesorios puede variar. Algunos accesorios se suministran de serie según los requisitos locales, mientras que otros pueden no estar disponibles en algunas regiones. Consulte a su distribuidor Yaesu para obtener información referente a los mismos y cualquier opción que esté disponible como novedad. La conexión de cualquier accesorio no autorizado por Yaesu, en caso de que ocasionara daños, puede invalidar la garantía limitada en este aparato.

Si sospecha un mal de funcionamiento

Compruebe los elementos siguientes antes de solicitar una reparación.



El transceptor no se activa.

- ¿Está la batería casi completamente descargada?
- Cargue el conjunto de batería tras la compra y cuando el transceptor no se haya utilizado durante un período de tiempo prolongado.
- ¿Está el conjunto de batería debidamente instalado?
Consulte "Montaje del conjunto de batería" y monte bien el conjunto de batería.

No hay ningún sonido.

- ¿Está el nivel de silenciador (o silenciador de indicador S) ajustado demasiado alto?
Pulse el interruptor Monitor (Supervisor) y verifique que pueda oír el ruido blanco.
Ajuste el nivel de silenciador (o silenciador de indicador S) al recibir una señal débil.
- ¿Está el volumen bajo?
Gire el mando VOL en sentido horario para aumentar el volumen.
- ¿Está el silenciador de tono o el DCS activado?
Cuando el silenciador de tono o el DCS esté activado, el sonido no se emite hasta que el transceptor recibe una señal que contenga el mismo ajuste de frecuencia de tono o de código DCS.

No hay transmisión de ondas de radio.

- ¿Está pulsando el interruptor  debidamente?
- ¿Está el bloqueo de PTT activado?
- ¿Está el bloqueo de TR. ocupado (función BCLO) activado?
Cuando el bloqueo de Transmisión ocupada (FUNCIÓN BCLO) está activado, no puede realizarse la transmisión al recibir una señal incluso si se pulsa . Espere hasta que se detenga la señal recibida y a continuación pulse .
- ¿Está la frecuencia de transmisión en una banda de radioaficionado?
La transmisión no puede llevarse a cabo en la banda de transmisión de radio AM / banda de radio de onda corta / banda de transmisión de radio FM / banda de aviación civil / banda de radio de información.
- ¿La tensión del conjunto de batería o la fuente de alimentación externa es correcta?
Compruebe la carga restante en el conjunto de batería.
Además, utilizando una fuente de alimentación inadecuada donde la tensión se reduzca durante la transmisión evitará que el FT2DE funcione a plena capacidad.

Las teclas o el DIAL no responden.

- ¿Está el bloqueo de las teclas o el bloqueo de DIAL activado?

El conjunto de batería no puede cargarse o la batería se descarga casi completamente inmediatamente después de cargarse.

- ¿El conjunto de batería se carga con un cargador especificado por Yaesu?
Cargue el conjunto de batería utilizando el accesorio de cargador de batería (PA-48) o la base de carga rápida (CD-41).
- ¿El conjunto de batería en uso se ha agotado?
Si aparece el "Error de carga" en la pantalla LCD durante la carga, existe la posibilidad de que el conjunto de batería se descargue. Si el error se visualiza repetidamente tras cargar el conjunto de batería varias veces, el conjunto de batería puede haber alcanzado su vida útil o ser defectuoso. Los conjuntos de batería son productos consumibles. Sustituya el conjunto de batería por otro nuevo inmediatamente. Los conjuntos de batería pueden cargarse y re-utilizarse aproximadamente 300 veces.

Dependiendo de la combinación para recepción simultánea, puede haber pulsaciones internas de altas frecuencias originadas por el oscilador interno. Esto no se debe a un mal funcionamiento. (Vea la fórmula de cálculo a continuación: "n" es para el íntegro arbitrario). Dependiendo de la combinación para recepción simultánea, puede haber fluctuaciones en la sensibilidad de la recepción.

- Frecuencia de recepción = 12 MHz × n multiplicativo
- Frecuencia de recepción = 16 MHz × n multiplicativo
- Frecuencia de recepción = 15,6 MHz × n multiplicativo
- Frecuencia de recepción = 4,9152 MHz × n multiplicativo
- Frecuencia de recepción = 15,6 MHz × n multiplicativo
- Frecuencia de recepción = 18,432 MHz × n multiplicativo
- Frecuencia de lado superior (banda A) = (Frecuencia de lado inferior (banda B) ± 46,35 MHz) × n multiplicativo
- Frecuencia de lado superior (banda A) = (Frecuencia de lado inferior (banda B) ± 47,25 MHz) × n multiplicativo @ modo de lado superior (banda A) = NFM

A

AMS.....	36
Atenuador.....	39
Asignación de un nombre al banco de memorias.....	61, 133
Ajuste de la operación de recepción cuando cesa el escaneado.....	71
APRS.....	82
AF-DUAL.....	97
Analizador de espectro.....	103
Ajuste de la frecuencia del tono.....	107
Ajuste del código DCS.....	109
Ajuste el modo de funcionamiento.....	116
Ajuste de la visualización de brújula.....	125
Ajuste de los canales de búsqueda.....	125
Ajuste qué visualizar utilizando la función de navegación inteligente.....	125
Ajuste del nivel de contraste de la pantalla LCD.....	126
Ajuste de nivel de brillo de la retroiluminación de la pantalla LCD y la luz de las teclas del teclado.....	127
Ajuste del nivel de modulación de la transmisión.....	129
Ajuste de aparición (pantalla emergente) de la información de la estación remota.....	130
Ajuste del tipo de silenciador para el modo digital.....	130
Ajuste del pitido de espera.....	131
Ajuste de la sensibilidad del micrófono.....	131
Ajuste del enlace del banco de memorias.....	133
Asignación del nombre al canal de memoria.....	133
Ajuste de los canales de memoria utilizados para el registro.....	134
Ajuste del método de transmisión del código DTMF.....	135
Ajuste de código DTMF.....	136
Ajuste del tipo de silenciador.....	138
Ajuste del rango de escaneado.....	140
Ajuste del sonido de confirmación del funcionamiento de las teclas.....	143
Ajuste del intervalo temporal para guardar información de posición de GPS.....	144
Ajuste del funcionamiento de la tecla.....	145
Ajuste del micrófono opcional con cámara para el uso.....	154

B

Banda operativa.....	31
Borrado de memorias.....	56
Banco de memorias.....	59
Borrado de una frecuencia registrada en el canal de memoria de salto de búsqueda.....	70
Búsqueda del tono CTCSS.....	108
Búsqueda de código DCS.....	109

C

Conjunto de batería.....	22
Caja de la batería.....	25
Cambio de la frecuencia del canal de inicio.....	55
Cancelación del registro de canales de memoria en el banco de memorias.....	60
Cambio del número de veces que suena el timbre.....	112
Cambio del mensaje de apertura visualizado inmediatamente tras el encendido.....	128
Cambio del estado de iluminación.....	126
Cambio del modelo de visualización del indicador S.....	129
Cambio del modo de recepción.....	130
Cambio del paso de frecuencia manualmente.....	148
Cambio de las funciones de mando tipo dial.....	149
Comunicación de paquetes.....	156

Conexión a un PC.....	158
Conexión a un dispositivo externo.....	159
Cables de conexión.....	159

D

DW.....	93
Desactivación del indicador BUSY (OCUPADO).....	143
Dispositivo externo.....	158

E

Elementos suministrados.....	8
Enmudecimiento de audio.....	42, 132
Etiqueta de memoria.....	56
Escaneado VFO.....	68
Escaneado de canales de memoria.....	73
Especificación de los canales de memoria seleccionados/de salto.....	74
Escaneado del banco de memorias.....	76
Escaneado del enlace del banco de memorias.....	76
Escaneado de canales de memoria programables.....	78
Especificaciones.....	165

F

Fijación de los accesorios suministrados.....	20
FBA-39.....	25
Funcionamiento Básico.....	29
Funcionamiento de repetidor.....	49
Función de escaneado.....	68
Función de supervisión de grupo digital.....	80
Función de registro GPS.....	86
Funcionamiento de GPS.....	88
Función de exploración de retorno.....	90
Función de doble recepción (DW).....	93
Funciones prácticas.....	93
Función DTMF.....	100
Función de captura de imágenes.....	104
Función de silenciador de tono.....	106
Función de timbre.....	111
Función de atenuador (ATT).....	129
Función SQL LEVEL (NIVEL DE SILENCIADOR).....	136
Función SQL EXPANSION.....	138
Función de búsqueda de tono.....	138
Función de desconexión automatic.....	139
Función tipo reloj (BLOQUEO).....	144
Función LOCK (BLOQUEO).....	145
Función de contraseña.....	146
Función de temporizador.....	146
Función PTT DELAY (RETARDO PTT).....	147
Función RPT SHIFT (DESPLAZAMIENTO REP.).....	147
Función REP. ARS.....	147
Función de ahorro de batería del receptor.....	148
Función RPT SHIFT FREQ (FREC. DESPLAZ. REP.).....	148
Función VFO MODE (MODO VFO).....	149
Función TOT.....	149
Formateado de una tarjeta de memoria microSD.....	153
Función de bloqueo de canal ocupado (BCLO).....	145
Funcionamiento de clonación.....	157

Índice

G

GM.....	80
GPS.....	83
Guardar/cargar datos en/desde una tarjeta de memoria microSD.....	151
Grabación/carga de la información de ID GROUP (ID DE GRUPO) en/desde la tarjeta de memoria microSD.....	152
Grabación/carga de la información de los canales de memoria en/desde la tarjeta de memoria microSD.....	152
Grabación de la información de los canales de memoria en/desde la tarjeta de memoria microSD.....	152

H

Hora de reloj.....	41, 148
--------------------	---------

I

Interruptores de bloqueo.....	47
Información de pantalla de GPS.....	88

L

Luz LED.....	145
--------------	-----

M

Modo.....	46
Memoria.....	51
Memoria conmutada.....	53
Memoria de salto de búsqueda.....	69
Memoria DTMF.....	100
Modo de ajuste.....	116

N

Nivel de volumen.....	31
Nivel de potencia de transmisión.....	44
Nivel de silenciador.....	45
Navegación inteligente.....	90
Nueva función de buscapersonas.....	113, 136
Notificación de una llamada desde una estación remota mediante el timbre.....	135

O

Operaciones del menú DISPLAY.....	125
Operaciones del menú TX/RX.....	129
Operaciones del menú MEMORY.....	133
Operaciones del menú SIGNALING.....	135
Operaciones del menú SCAN.....	139
Operaciones del menú GM.....	141
Operaciones del menú WIRES-X.....	141
Operaciones del menú CONFIG.....	142
Operaciones del menú APRS.....	150
Operaciones del menú SD CARD.....	151
Operaciones del menú OPTION.....	154
Operaciones del menú CALLSIGN.....	155

P

Pantalla táctil.....	7
Pantalla de banda dual.....	17
Pantalla del menú de funciones.....	17
Pantalla de alcance de banda.....	17

Pantalla BACKTRACK (EXPLORACIÓN DE RETORNO).....	18
Pantalla de introducción de caracteres alfabéticos.....	19
Pantalla de introducción de números.....	19
Pasos de frecuencia.....	45
Receptor preajustado.....	62
PMS.....	78
Prohibición de registro en el canal de memoria Función de protección del canal de memoria.....	134
Permiso/prohibición para transmitir una frecuencia de canal de inicio a VFO.....	144
Piezas opcionales.....	160

R

Radio AM.....	39
Radio FM.....	39
Reinicio.....	48
Registro en el canal de memoria.....	52
Recuperación de un canal de memoria.....	54
Recuperación del canales de inicio.....	54
Restablecimiento de las memorias borradas.....	56
Registro en bancos de memoria.....	59
Recuperación del banco de memorias.....	60
Recepción doble VFO.....	94
Recepción doble de canales de memoria.....	95
Recepción doble de canales de inicio.....	95
Reinicio de todos los ajustes de modo de ajuste.....	117
Recepción de transmisión de radio simultánea.....	132

S

Selección de una banda de frecuencias.....	34
Sintonización de una frecuencia.....	35
Selección de un modo de comunicación.....	36
Selección del tipo de silenciador.....	106
Selección del modo de funcionamiento del vibrador.....	111
Selección de un idioma de visualización.....	126
Selección de código DCS.....	135
Selección de una frecuencia de tono CTCSS.....	138
Selección de una operación de recepción cuando se detiene el escaneado.....	140
Si sospecha un mal de funcionamiento.....	161

T

Teclas de bloqueo.....	47
Transmisión manual de código DTMF.....	102
Tarjeta de memoria SD.....	26
Tablas de operaciones de modo de ajuste.....	118
Transmisión y recepción de un código DCS con una fase invertida Función DCS INVERSION.....	135
Transmisión del código DTMF registrado.....	101
Transmisión de la imagen guardada a otros transceptores.....	105

V

Visualización de la etiqueta de memoria.....	58
Visualización de imagen guardada.....	105
Vibración.....	110, 149
Visualización del voltaje de la batería.....	127
Visualización de la versión de software.....	128
Visualización de su ubicación en modo digital.....	131
Visualización de indicador S.....	137

W

WIRES-X.....	82
--------------	----

Especificaciones

• Generalidades

Rango de frecuencias (A):	RX: 520 - 1710 kHz, 1,8 - 30 MHz, 30 MHz 88 MHz, 108-137 MHz , 137-174 MHz, 174 MHz, 222 MHz, 420 MHz, 800 MHz
Rango de frecuencias (B):	RX: 108-137 MHz , 137-174 MHz, 174 MHz, 222-420 MHz , 420-470 MHz, 470 MHz
Rango de frecuencias (A/B):	TX: 144 - 146 MHz, 430 - 440 MHz
Pasos de canal:	5, 6.25, 8.33, 9, 10, 12.5, 15, 20, 25, 50, 100 kHz
Modo de emisión:	F1D, F2D, F3E, F7W
Estabilidad de la frecuencia:	±2,5 ppm (-20 °C a +60 °C)
Rango de temperatura de funcionamiento:	Entre -20 °C y +60 °C
Tensión de alimentación:	Nominal 7,2 V CC, Negativo a masa SBR-14LI, Nominal: 7,4 VCC, Negativo a masa FNB-101LI, 4 - 14 V CC (negativo a masa (clavija EXP CC)),
Consumo de corriente (aprox.):	RX: 120 mA (recepción monobanda) 180 mA (recepción doble banda) 80 mA (recepción monobanda, en espera) 110 mA (recepción doble Banda, en espera) 50 mA (recepción monobanda, en espera, modo ahorro conectado "relación de ahorro 1:5") 50 mA (recepción doble banda, en espera, modo ahorro conectado "relación de ahorro 1:5") +20 mA (Digital) +20 mA (GPS conectado) 400 μ A (apagado automático) TX: 1,6 A (5 W TX, 144 MHz 7,2 VCC) 1,8 A (5 W TX, 430 MHz 7,2 VCC)
Tamaño de la carcasa (AN x AL x PR):	62 x 110 x 32,5 mm (con SBR-14LI, sin mando, antena y clip para cinturón) 62 x 110 x 27 mm (sin SBR-14LI, mando, antena y clip para cinturón)
Peso (aprox.):	310 g (con SBR-14LI y antena)

Especificaciones

• Transmisor

Potencia de salida:	5 W (@7,2 V CC o CC EXT)
Tipo de modulación:	F1D, F2D, F3E: modulación de reactancia variable F7W: 4 FSK (C4FM)
Emisión parásita:	Al menos 60 dB por debajo (@ potencia TX HI/L3/L2) Al menos -36 dBm por debajo (@ potencia TX L1)

• Receptor

Tipo de circuito:	Doble conversión super heterodino (NFM / AM) Conversión directa (radio AM / FM)
Frecuencia intermedia:	1.ª: banda A 47,25 MHz (NFM / AM) 1.ª: banda B 46,35 MHz (NFM / AM) 2.º: 450 kHz (NFM, AM)
Sensibilidad (para 12 dB SINAD):	3 μ V para 10 dB SN (0,5 - 30 MHz, AM) 0,35 μ V TÍP para 12 dB SINAD (30 - 54 MHz, NFM) 1 μ V TÍP para 12 dB SINAD (54 - 88 MHz, NFM) 1,5 μ V TÍP para 12 dB SINAD (88 - 108 MHz, NFM) 1,5 μ V TÍP para 10 dB SN (108 - 137 MHz, AM) 0,2 μ V para 12 dB SINAD (137 - 140 MHz, NFM) 0,16 μ V para 12 dB SINAD (140 - 150 MHz, NFM) 0,2 μ V para 12 dB SINAD (150 - 174 MHz, NFM) 1 μ V para 12 dB SINAD (174 - 222 MHz, NFM) 0,5 μ V para 12 dB SINAD (300 - 350 MHz, NFM) 0,2 μ V para 12 dB SINAD (350 - 400 MHz, NFM) 0,18 μ V para 12 dB SINAD (400 - 470 MHz, NFM) 1,5 μ V para 12 dB SINAD (470 - 540 MHz, NFM) 3 μ V TÍP para 12 dB SINAD (540 - 800 MHz, NFM) 1,5 μ V TÍP para 12 dB SINAD (800 - 999 MHz, NFM) 0,19 μ V TYP para BER 1 % (modo digital)
Selectividad (-6 dB/-60 dB):	12 kHz / 35 kHz (NFM/AM)
Salida AF:	700 mW (8 Ω para 10 % THD 7,2 V) altavoz interno 300 mW (8 Ω para 10 % THD 7,2 V) altavoz externo

Las especificaciones están sujetas a cambios sin previo aviso y están garantizadas solo en las bandas de radioaficionado de 144/430 MHz.

Los usuarios europeos deben tener en cuenta que el funcionamiento de esta unidad en modo de transmisión requiere que los operadores tengan una licencia de radioaficionado válida emitida por la autoridad de licencias de radioaficionado de sus países respectivos para las frecuencias y los niveles de potencia de transmisión a las cuales transmite esta radio. El incumplimiento de esto puede ir en contra de la ley y resultar en acciones legales.

Eliminación de sus equipos eléctricos y electrónicos

Los productos con el símbolo (contenedor tachado) no pueden eliminarse como basura doméstica.

Los equipos eléctricos y electrónicos deben reciclarse en una instalación capaz de manejar estos elementos y los subproductos de su eliminación.

En los países de la UE, contacte con su proveedor local del equipo o con el centro de servicio para información sobre los sistemas de recogida de residuos en su país.



Atención en caso de uso

Este transceptor trabaja en frecuencias generalmente no permitidas.

Para el empleo real, el usuario debe poseer una licencia de radioaficionado.

Solo está permitido el uso en las bandas de frecuencias que están asignadas para radioaficionados.

Lista de códigos nacionales					
AT	BE	BG	CY	CZ	DE
DK	ES	EE	FI	FR	GB
GR	HR	HU	IE	IT	LT
LU	LV	MT	NL	PL	PT
RO	SK	SI	SE	CH	IS
LI	NO	-	-	-	-

Declaration of Conformity

Nr. YUK-DOC-0501-15

We, Yaesu UK Ltd. certify and declare under our sole responsibility that the following equip complies with the essential requirements of the Directive 1999/5/EC and 2011/65/EU.

Type of Equipment	144/430MHz Digital /Analogue Transceiver
Brand Name	YAESU
Model Number	FT2DE
Manufacturer	YAESU MUSEN CO. LTD.
Address of Manufacturer	Tennozu Parkside Building, 2-5-8 Higashi-Shinagawa, Shinagawa-ku, Tokyo, 140-0002 Japan

Applicable Standards:

This equipment is tested to and conforms to the essential requirements of directive, as incl in following standards:

Health 1999/5/EC Art. 3 (1) (a)	EN 50566 :2013
Safety 1999/5/EC Art. 3 (1) (a)	EN 60950-1:2006 + A12:2011
EMC 1999/5/EC Art. 3 (1) (b)	EN 301 489-01 V1.9.2
	EN 301 489-15 V1.2.1
Radio Spectrum 1999/5/EC Art. 3 (2)	EN 301 783-02 V1.2.1
ROHS2 2011/65/EU Art. 7 (b)	EN 50581:2012

The technical documentation as required by the Conformity Assessment procedures is kept at the following address:

Company
Address
Technical Construction file

Yaesu UK Ltd
Unit 12, Sun Valley Business Park, Winnall Close

Winchester, Hampshire UK SO23 0LB
Issued by: Yaesu Musen Co. Ltd, Tokyo Japa
File No: YETA00389
Drawn up in: Winchester, Hampshire UK
Date: 08-May 2015

Signed for and on behalf of Yaesu UK Ltd



Name and position: PCJ Bigwood
Technical Sales Manager

YAESU

The radio

Copyright 2017
YAESU MUSEN CO., LTD.
Reservados todos los derechos.
Ninguna parte de este manual
puede reproducirse
sin el permiso de
YAESU MUSEN CO., LTD.

YAESU MUSEN CO., LTD.

Tennozu Parkside Building
2-5-8 Higashi-Shinagawa, Shinagawa-ku, Tokyo
140-0002 Japan

YAESU USA

6125 Phyllis Drive, Cypress, CA 90630, U.S.A.

YAESU UK

Unit 12, Sun Valley Business Park, Winnall Close
Winchester, Hampshire, SO23 0LB, U.K.



Impreso en Japón
1705D-BS

