

YAESU
The radio

FTM-7250DE

Manuale d'uso

**RICETRASMETTITORE DIGITALE/ANALOGICO VHF/UHF
C4FM/FM**



Indice

Precauzioni di sicurezza (leggere attentamente) ..	1
Guida di consultazione rapida di FTM-7250DE.....	3
Introduzione	4
Caratteristiche di questa radio.....	4
Accessori e Opzioni	5
Accessori in dotazione.....	5
Accessori opzionali.....	5
Installazione	6
Collegamento al microfono.....	6
Collegamento dell'antenna.....	6
Installazione veicolare.....	6
Collegamento dell'alimentazione.....	7
Comandi e interruttori su pannello frontale.....	8
Pannello frontale.....	8
Connettori su pannello posteriore.....	10
Pannello posteriore.....	10
Interruttori sul microfono	11
Microfono (MH-48A6JA).....	11
Funzionamento base.....	12
Accensione e spegnimento del ricetrasmittitore... ..	12
Inserimento dell'identificativo di chiamata	12
Regolazione del volume audio	12
Regolazione dell'impostazione dello squelch	12
Selezione di una banda di frequenza	13
Esplorazione frequenze.....	13
Uso della manopola DIAL.....	13
Uso del microfono MH-48A6JA.....	13
Selezione del passo del canale	13
Selezione della modalità di comunicazione.....	14
Impostazione della modalità di trasmissione quando si utilizza la funzione AMS	15
Trasmissione	16
Regolazione della potenza di trasmissione	17
Funzione di blocco.....	17
Funzioni avanzate.....	18
Informazioni sulla funzione Digital Group ID (DG-ID).....	18
Registrazione del numero DG-ID nella memoria DG-ID.....	19
Richiamo e utilizzo del numero DG-ID registrato nella memoria DG-ID.....	20
Funzione di identificazione digitale personale (DP-ID)	21
Registrazione del DP-ID su un ripetitore digitale DR-2XE	21
Registrazione dei ricetrasmittitori	22
Cancellazione del DP-ID registrato.....	23
Funzionamento con ripetitori	24
Controllo della frequenza di uplink (ingresso) del ripetitore.....	24
Tono di chiamata (1750 Hz).....	24
Funzionamento della memoria.....	26
Scrittura in memoria	26
Memoria ripartita.....	27
Richiamo canale memoria	27
Richiamo memoria dalla tastiera del microfono..	27
Trasferimento dati memorizzati al VFO	28
Modalità solo memoria.....	28
Mascheramento delle memorie	28
Smascheramento delle memorie.....	28
Canale di memoria HOME.....	29
Modifica della frequenza del canale home	29
Scansione.....	30
Funzionamento base dello scanner.....	30
Opzioni di ripristino scansione.....	30
Scansione con salto di memorie.....	30
Scansione della memoria preferenziale	30
Scansione della memoria programmabile (PMS).....	30
Scansione del canale prioritario (Dual Watch)....	30
Funzione GM.....	31
Cosa si intende per funzione GM (Group Monitor)?	31
Visualizzazione delle stazioni che utilizzano la funzione GM.....	31
Procedura di ripristino/Clonazione.....	32
Procedura di ripristino.....	32
Ripristino del microprocessore	32
Ripristino della Modalità (Menu) Setup.....	32
Clone	32
Collegamento della funzione WIRES-X	33
Cos è WIRES-X?.....	33
Collegamento ad un nodo digitale WIRES-X (consigliato).....	33
Collegamento all'ID dell'altro nodo o all'ID dell'altra sala	33
Collegamento e comunicazione con WIRES-X in modalità analogica.....	36
Scollegamento da un nodo o una sala	36
Impostazioni varie	37
Funzione dello squelch codificato a toni.....	37
Funzione dello squelch digitale codificato (DCS) ..	37
Programmazione delle assegnazioni dei tasti	37
Impostazione del guadagno del microfono.....	38
Funzione Split toni	38
Funzione DTMF.....	38
Modalità (Menu) Setup	39
Manutenzione.....	42
Cura e manutenzione	42
Sostituzione del fusibile.....	42
Caratteristiche tecniche.....	43

Precauzioni di sicurezza (leggere attentamente)

Leggere queste importanti precauzioni e utilizzare il prodotto in condizioni di sicurezza.

Yaesu non è responsabile di eventuali anomalie o problemi dovuti all'uso o all'uso improprio del presente prodotto da parte dell'acquirente o di terzi. Yaesu non è altresì responsabile di eventuali danni conseguenti all'utilizzo di questo prodotto da parte dell'acquirente o di terzi, a meno che la legge non ne imponga il risarcimento.

Tipi e significati dei segnali riportati nel manuale



PERICOLO

Questo segnale indica un'imminente situazione di pericolo che, se non evitata, potrebbe causare incidenti gravi o anche mortali.



ATTENZIONE

Questo segnale indica una potenziale situazione di pericolo che, se non evitata, potrebbe causare incidenti gravi o anche mortali.



ATTENZIONE

Questo segnale indica una potenziale situazione di pericolo che, se non evitata, potrebbe causare incidenti di lieve o media gravità o solo danni materiali.

Tipi di simboli e relativi significati



Questi segnali indicano azioni vietate, che non devono essere effettuate per garantire l'uso in sicurezza del presente prodotto. Ad esempio:  indica che il prodotto non deve essere smontato.



Questi segnali indicano azioni richieste, che devono essere effettuate per garantire l'uso in sicurezza del presente prodotto. Ad esempio:  indica che occorre scollegare il connettore di alimentazione.



PERICOLO



Non usare il dispositivo in "luoghi o velivoli e veicoli nei quali il suo utilizzo sia vietato", come ad esempio ospedali ed aeroplani.
Il corretto funzionamento di dispositivi elettronici e medici potrebbe essere compromesso.



Non usare il prodotto durante la guida di auto o moto. Potrebbero verificarsi incidenti.
Prima di utilizzare il dispositivo, arrestare il mezzo in un luogo sicuro.



Non usare il dispositivo in presenza di gas infiammabili.
Potrebbero verificarsi incendi ed esplosioni.



Non toccare l'antenna durante la trasmissione.
Potrebbero verificarsi lesioni personali, scariche elettriche e danni all'apparecchiatura.



Non trasmettere con il dispositivo in luoghi affollati per evitare possibili disturbi ad eventuali persone sulle quali siano stati impiantati dispositivi medici, ad esempio pacemaker.

Le onde elettromagnetiche irradiate dal dispositivo possono disturbare le apparecchiature mediche, causando incidenti dovuti a malfunzionamenti.



In caso di attivazione di un allarme con l'antenna collegata, interrompere immediatamente l'alimentazione elettrica alla radio e scollegare l'antenna esterna dalla radio.

In caso contrario potrebbero verificarsi incendi, scariche elettriche e danni all'apparecchiatura.



Non toccare a mani nude eventuali liquidi che fuoriescano dal display a cristalli liquidi.

Il contatto del liquido con la pelle o con gli occhi può causare ustioni di natura chimica. In tal caso, ricorrere immediatamente alle cure di un medico.



ATTENZIONE



Non usare tensioni diverse da quella di alimentazione prescritta per il dispositivo.
Potrebbero verificarsi incendi e scariche elettriche.



Non trasmettere ininterrottamente per lunghi periodi di tempo.

Questo potrebbe provocare l'innalzamento della temperatura dell'unità principale del dispositivo, con conseguenti ustioni e guasti da surriscaldamento.



Non smontare o modificare il dispositivo.
Potrebbero verificarsi lesioni personali, scariche elettriche e danni all'apparecchiatura.



Non maneggiare il connettore di alimentazione con le mani bagnate. Inoltre, non collegare o scollegare il connettore di alimentazione con le mani bagnate.
Potrebbero verificarsi incendi, perdite di liquido, scariche elettriche e danni all'apparecchiatura.



Qualora la radio emetta fumo od odori anomali, disinserire l'alimentazione e scollegare il cavo di alimentazione dalla presa.

Potrebbero verificarsi incendi, perdite di liquido, surriscaldamento, danni, innesto di scintille e guasti all'apparecchiatura. Rivolgersi al nostro servizio di assistenza clienti per le radio amatoriali o al punto vendita nel quale si è acquistato il dispositivo.



Tenere sempre puliti i contatti del connettore di alimentazione e la zona circostante.

Potrebbero verificarsi incendi, perdite di liquido, surriscaldamento, rotture, innesto di scintille, ecc.



Scollegare i cavi di alimentazione e di collegamento prima di installare accessori venduti separatamente o di sostituire il fusibile.

Potrebbero verificarsi incendi, scariche elettriche e danni all'apparecchiatura.

Precauzioni di sicurezza (leggere attentamente)



Non tagliare mai il portafusibile sul cavo di alimentazione c.c.
Potrebbero verificarsi cortocircuiti con conseguente innesco di scintille e incendi.



Non utilizzare fusibili diversi da quelli indicati.
Potrebbero verificarsi incendi e danni all'apparecchiatura.



Impedire che oggetti metallici (ad esempio cavi metallici) e acqua penetrino all'interno del prodotto.
Potrebbero verificarsi incendi, scariche elettriche e danni all'apparecchiatura.



Non posizionare il dispositivo in prossimità di zone esposte all'umidità (ad esempio, nelle vicinanze di un umidificatore)
Potrebbero verificarsi incendi, scariche elettriche e danni all'apparecchiatura.



Al collegamento di un cavo di alimentazione, c.c. prestare attenzione a non invertire i poli positivo e negativo.
Potrebbero verificarsi incendi, scariche elettriche e danni all'apparecchiatura.



Non usare cavi di alimentazione c.c. diversi da quello allegato o prescritto.
Potrebbero verificarsi incendi, scariche elettriche e danni all'apparecchiatura.



Non piegare, torcere, tirare, riscaldare e modificare il cavo di alimentazione e i cavi di collegamento.
I cavi potrebbero tagliarsi o danneggiarsi con conseguenti incendi, scariche elettriche e danni all'apparecchiatura.



Per collegare e scollegare i cavi di alimentazione e di collegamento non tirarli.
Per scollegarli agire sul connettore. In caso contrario potrebbero verificarsi incendi, scariche elettriche e danni all'apparecchiatura.



Evitare l'uso di cuffie e auricolari ad alto volume.
L'esposizione prolungata ad alti volumi può causare lesioni all'udito.



Non usare il dispositivo in presenza di cavi di alimentazione o di collegamento danneggiati e nel caso in cui non si riesca a collegare saldamente il connettore dell'alimentazione c.c.
Rivolgersi al nostro servizio di assistenza clienti per le radio amatoriali o al punto vendita nel quale si è acquistato il dispositivo per evitare che queste condizioni provochino incendi, scariche elettriche e danni all'apparecchiatura.



Per l'installazione di accessori venduti separatamente e la sostituzione del fusibile seguire le istruzioni fornite.
Potrebbero verificarsi incendi, scariche elettriche e danni all'apparecchiatura.



Non utilizzare il dispositivo se si attiva l'allarme.
Per motivi di sicurezza, scollegare dalla presa CA il connettore del dispositivo di alimentazione c.c. collegato al prodotto.
Non toccare l'antenna. Potrebbero verificarsi incendi, scariche elettriche e danni all'apparecchiatura causati da fulmini.



ATTENZIONE



Non posizionare il dispositivo in prossimità di sistemi di riscaldamento o in luoghi direttamente esposti ai raggi solari.
Potrebbero verificarsi deformazioni e scolorimento.



Non installare il dispositivo in luoghi particolarmente polverosi e umidi.
Potrebbero verificarsi incendi e danni all'apparecchiatura.



Durante la trasmissione rimanere alla maggior distanza possibile dall'antenna.
La prolungata esposizione alle radiazioni elettromagnetiche può avere effetti negativi sul corpo umano.



Non pulire la superficie esterna con diluente, benzene, ecc.
Utilizzare un panno morbido e asciutto per eliminare eventuali macchie dalla superficie esterna.



Tenere lontano dalla portata dei bambini piccoli.
In caso contrario, i bambini potrebbero ferirsi.



Non appoggiare oggetti pesanti sui cavi di alimentazione e di collegamento.
I cavi di alimentazione e di collegamento potrebbero danneggiarsi, con conseguente pericolo di incendio e scariche elettriche.



Non utilizzare il dispositivo per trasmettere nelle vicinanze di apparecchi radiotelevisivi.
Si potrebbero verificare interferenze elettromagnetiche.



Per motivi di sicurezza, disinserire l'alimentazione e scollegare il cavo di alimentazione CC collegato al connettore CC quando si prevede di non utilizzare il dispositivo per un lungo periodo di tempo.
In caso contrario, potrebbero verificarsi incendi e surriscaldamento.



Prima dell'eventuale utilizzo del dispositivo su vetture ibride o elettriche, chiedere consiglio alla casa costruttrice della vettura.
Eventuali interferenze generate dalle apparecchiature elettriche (inverter, ecc.) installate sulla vettura, potrebbero impedire la corretta ricezione delle trasmissioni da parte di questo dispositivo.



Non lanciare il dispositivo né sottoporlo a forti urti.
Il dispositivo stesso potrebbe danneggiarsi.



Non installare il dispositivo in prossimità di schede magnetiche e videocassette.
I dati presenti sulle carte di credito e sulle videocassette potrebbero essere cancellati.



Non alzare eccessivamente il volume quando si usano cuffie o auricolari.
Potrebbero verificarsi lesioni all'udito.



Non usare prodotti opzionali diversi da quelli autorizzati da Yaesu.
In caso contrario, l'apparecchiatura potrebbe danneggiarsi.



Non installare il dispositivo su superfici instabili o in pendenza o su superfici esposte a notevoli vibrazioni.
Il dispositivo potrebbe ribaltarsi o cadere con conseguenti incendi, lesioni personali o danni all'apparecchiatura.



Non salire con i piedi sul prodotto, appoggiarvi oggetti pesanti o inserire oggetti al suo interno.
In caso contrario, l'apparecchiatura potrebbe danneggiarsi.



Se si collega un microfono al dispositivo, utilizzare esclusivamente quello del tipo specificato.
In caso contrario, l'apparecchiatura potrebbe danneggiarsi.



Non toccare i componenti che irradiano calore.
Dopo un lungo periodo di funzionamento ininterrotto, la temperatura dei componenti che irradiano calore tende ad aumentare, con conseguenti possibili ustioni in caso di contatto.



Non aprire l'involucro esterno del prodotto, tranne che per la sostituzione del fusibile e per l'installazione di accessori venduti separatamente.
Potrebbero verificarsi lesioni personali, scariche elettriche e danni all'apparecchiatura.

② Manopola VOL

Regola il volume audio.

③ Manopola DIAL della frequenza

Seleziona la frequenza operativa.

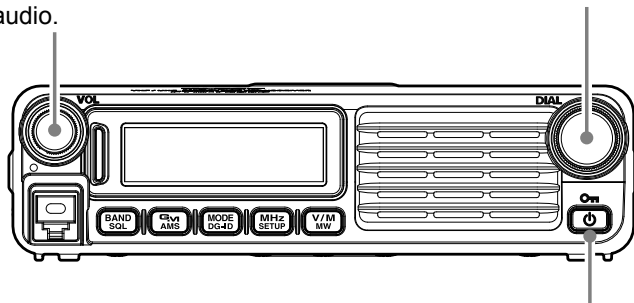

① Interruttore di accensione

Tenere premuto per un secondo.

④ Interruttore trasmissione

Parlare nel microfono con un tono di voce normale quando si preme questo interruttore.

Microfono

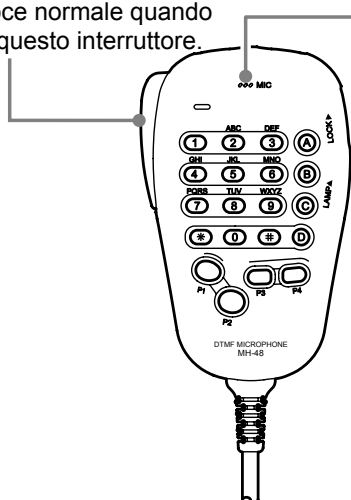

Caratteristiche di questa radio

- Radio ricetrasmittente dual band da 144/430 MHz con modem di comunicazione C4FM.
- Potenza in uscita di 50 Watt, con tre livelli di potenza per ogni esigenza operativa.
- Le funzioni del modem C4FM consentono di ottenere comunicazioni audio e dati chiare.
- Copertura ricevitore ampliata: 108.000 - 579.995 MHz.
- Con la funzione GD-ID (Digital Group ID), la funzione Group Monitor (GM) consente la localizzazione automatica e la comunicazione con altre stazioni aventi lo stesso numero DG-ID che si trovino all'interno del raggio di comunicazione, utilizzando un corrispondente numero ID del gruppo da 00 a 99.
- La funzione di identificazione digitale personale (DP-ID) supporta le comunicazioni in particolare con i ricetrasmittitori registrati con il proprio ID individuale. La funzione DP-ID è diversa per ciascun ricetrasmittitore e fa parte di ciascuna trasmissione C4FM.
- Facile collegamento al sistema di connessione WIRES-X.
- Immissione delle frequenze operative dalla tastiera del microfono.
- 225 memorie (199 canali di memoria "base", 10 serie di canali di memoria di limite di banda e 6 canale "Home") nelle quali è possibile memorizzare spaziature del ripetitore, spaziature rovesciate del ripetitore, subtoni CTCSS/DCS ed etichette alfanumeriche a 8 caratteri per il facile riconoscimento dei canali.
- Circuiti encoder/decoder CTCSS e DCS integrati.
- Completo sistema di menu, che consente la personalizzazione di una serie di caratteristiche prestazionali del ricetrasmittitore.
- Dotato della funzione GM (Group Monitor).

Ulteriori funzioni comprendono temporizzatore durata massima di trasmissione (TOT), spegnimento automatico (APO) e spaziatura automatica del ripetitore (ARS). È inoltre presente un circuito dello squelch RF che consente di regolare l'apertura dello squelch ad un'impostazione programmata del misuratore S, riducendo così il numero di tentativi di impostazione della soglia di silenziamento.

Congratulazioni per l'acquisto del ricetrasmittitore FTM-7250DE! Sia che si tratti del vostro primo apparecchio Yaesu o che si vada ad aggiungere ad altri prodotti del nostro marchio già presenti nella vostra stazione, Yaesu è impegnata ad assicurarvi la massima soddisfazione da questo ricetrasmittitore ad alte prestazioni, che dovrà garantirvi lunghi anni di prestazioni affidabili. La nostra rete di concessionari e il personale dell'assistenza tecnica supporta ciascun prodotto venduto, vi invitiamo quindi a contattarci per eventuali suggerimenti o assistenza tecnica.

Si raccomanda di leggere interamente questo manuale prima di installare l'FTM-7250DE, in modo da comprendere appieno le funzionalità del vostro nuovo ricetrasmittitore.

Accessori in dotazione

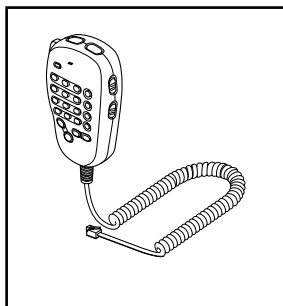

Microfono DTMF
MH-48A6JA

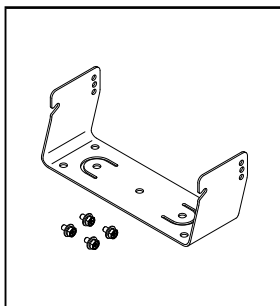

Staffa di montaggio per
stazioni mobili
(con viti di fissaggio)

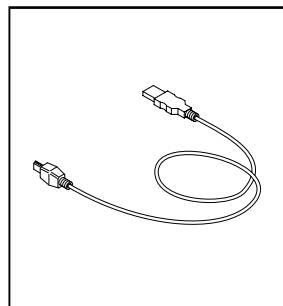

Cavo USB

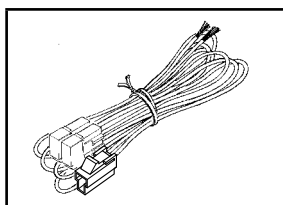

Cavo di alimentazione CC
(con fusibile collegato)

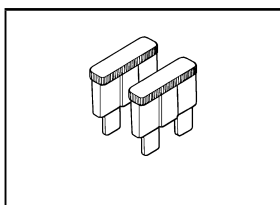

Fusibile di ricambio (15 A)

Manuale d'uso (questo manuale)

Accessori opzionali

MH-42C6J	Microfono
MH-48A6JA	DTMF Microfono (uguale a quello in dotazione)
MLS-100	Altoparlante esterno alta potenza

Installazione

Collegamento al microfono

Collegare il microfono MH-48A6JA in dotazione al ricetrasmittitore FTM-7250DE. Inserire il connettore del microfono nella presa MIC sul pannello anteriore, fino ad avvertire lo scatto in posizione.

Nota: Per scollegare il microfono, esercitare una forza di trazione sul cavo premendo contemporaneamente la linguetta di aggancio connettore.

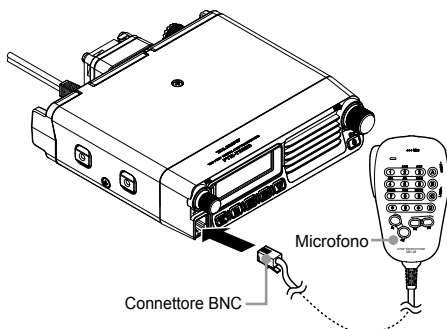

Collegamento dell'antenna

Collegare il cavo coassiale all'unità principale.

Collegare la presa del cavo coassiale al terminale ANT sul pannello posteriore dell'unità principale, quindi ruotarla e serrare.

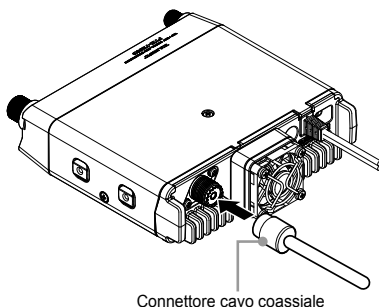

Installazione veicolare

Il ricetrasmittitore FTM-7250DE deve essere installato soltanto su veicoli con impianto elettrico da 13,8 V con negativo a massa. Installare il ricetrasmittitore in modo che display, comandi e microfono siano facilmente accessibili, utilizzando la staffa di montaggio in dotazione.

Il ricetrasmittitore può essere installato in quasi tutte le posizioni, ma non in prossimità di bocchette di riscaldamento o dove possa disturbare la guida (sia visivamente che meccanicamente).

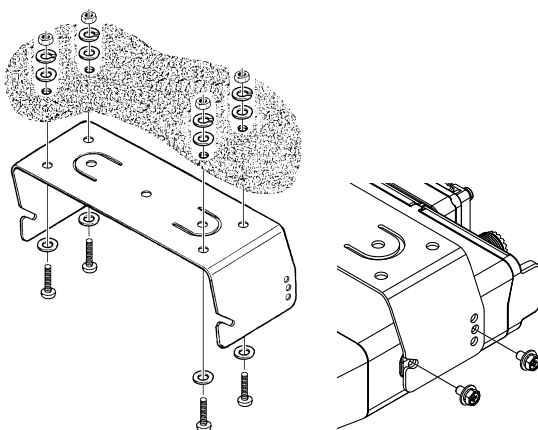

Prevedere uno spazio adeguato su tutti i lati del ricetrasmittitore per consentire il passaggio dell'aria attorno al contenitore della radio. Fare riferimento ai disegni che illustrano le corrette procedure di installazione.

Collegamento dell'alimentazione

Per ridurre al minimo la caduta di tensione ed evitare l'intervento dei fusibili del veicolo, collegare il cavo di alimentazione c.c. direttamente ai terminali della batteria. Non tentare di disattivare o neutralizzare il fusibile del cavo c.c.: serve a proteggere l'operatore, il ricetrasmittitore e l'impianto elettrico del veicolo.

L'impiego dell'FTM-7250DE in un impianto a CA richiede un'alimentazione in grado di fornire costantemente almeno 20 A ad una tensione di 13,8 V c.c.

Attenzione!

- **Non collegare il cavo di alimentazione dell'FTM-7250DE ad un'alimentazione a corrente alternata o ad una tensione a corrente continua superiore a 15,8 V. Per la sostituzione, utilizzare soltanto fusibili da 15 A. L'inosservanza di queste precauzioni di sicurezza comporta la perdita di validità della garanzia limitata di questo prodotto.**
- **Non usare cavi di alimentazione c.c. diversi da quello fornito o prescritto.**
- **Non collocare alcun oggetto sul cavo di alimentazione c.c. o calpestarlo.**
- **Non utilizzare il cavo di alimentazione c.c. con il portafusibile tranciato.**
- **Al collegamento della batteria, non invertire la polarità (positivo e negativo).**

- ☐ Collegare il cavo di alimentazione **ROSSO** al terminale **POSITIVO (+)** e il cavo di alimentazione **NERO** al terminale **NEGATIVO (-)**. Se occorre una prolunga per il cavo di alimentazione, utilizzare un cavo di rame intrecciato, isolato di sezione non inferiore a 12 AWG. Saldare con cautela le giunzioni e proteggere accuratamente i collegamenti con nastro elettrico isolante.

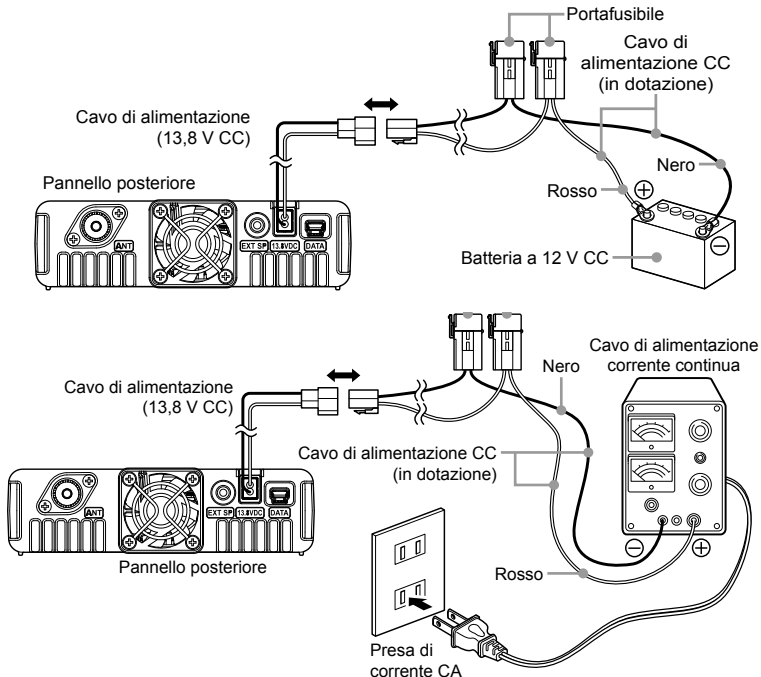

Comandi e interruttori su pannello frontale

Pannello frontale

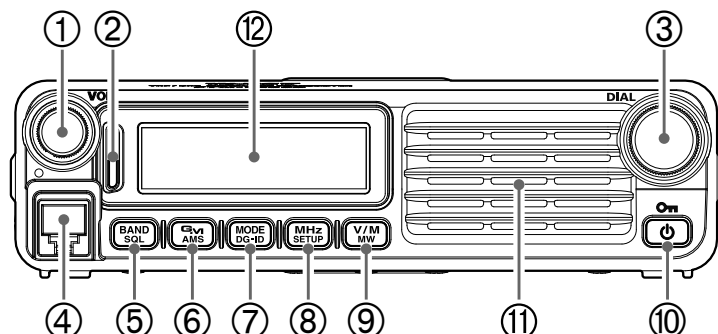

① Manopola VOL

Ruotare la manopola in senso orario per aumentare il volume, ruotare la stessa manopola in senso antiorario per diminuire il volume.

② Indicatore di modo/stato

Segnala lo stato di trasmissione/ricezione mediante la combinazione di due colori in corrispondenza dei settori superiore ed inferiore dell'indicatore di modo/stato.

Stato di comunicazione		Settore superiore	Settore inferiore
Ricezione audio analogica		Verde	Verde
Trasmissione audio analogica		Rosso	Rosso
Ricezione audio digitale		Verde	Blu
Trasmissione audio digitale		Rosso	Blu
Ricezione dati digitale		Verde	Bianco
Ricezione di segnali con condizioni audio o dati discordanti *		Verde	Lampeggiamento con luce blu
Funzione GM durante il funzionamento	L'altra stazione è all'interno del raggio di comunicazione	-	Azzurra
	Trasmissione del segnale di conferma GM all'altra stazione all'interno del raggio di comunicazione	-	Blu

- * • Ricezione di segnali con frequenza di tono o codice DCS discordanti.
- Ricezione audio analogica in modalità digitale.
- Ricezione di segnali con DG-ID discordante in modalità digitale.
- Ricezione di segnali con livello inferiore a quello impostato sul misuratore dello Squelch RF.

③ Manopola DIAL

- Consente l'impostazione delle frequenze della banda operativa.
Ruotare la manopola in senso orario per aumentare la frequenza, e in senso antiorario per diminuirla.
- Consente la selezione delle opzioni desiderate per configurazione, registrazione memorie, funzioni di monitoraggio gruppo, ecc.

④ Presa MIC

Collegare il cavo microfono in dotazione.

Comandi e interruttori su pannello frontale

- ⑤ Tasto **[BAND(SQL)]**
Una breve pressione di questo tasto consente di passare alla successiva banda di frequenze superiore.
Tenere premuto questo tasto per regolare il livello dello squelch.
- ⑥ Tasto **[GM(AMS)]**
Tenere premuto questo tasto per attivare la funzione GM (Group Monitor).
Tenere premuto questo tasto per visualizzare la modalità di trasmissione impostata quando si usa la funzione AMS.
- ⑦ Tasto **[MODE(DG-ID)]**
Ad ogni breve pressione commuta la modalità di comunicazione banda operativa.
Tenere premuto questo tasto per selezionare il numero DG-ID registrato nella memoria DG-ID
Nota: per i dettagli, vedere “Richiamo e utilizzo del numero DG-ID registrato nella memoria DG-ID” a pagina 20.
- ⑧ Tasto **[MHz(SETUP)]**
Questo tasto consente la sintonizzazione a passi di 1 MHz (i valori in MHz lampeggiano sul display).
Tenere premuto questo tasto per attivare la Modalità (Menu) Setup.
- ⑨ Tasto **[V/M(MW)]**
Ad ogni breve azionamento di questo tasto si commuta tra le modalità VFO, memoria e canale HOME.
Tenere premuto il tasto per visualizzare la schermata di registrazione memorie.
- ⑩ **Tasto di accensione/blocco**
Tenere premuto questo tasto per accendere e spegnere il ricetrasmittitore. Una breve pressione sul tasto con ricetrasmittitore inserito (ON) inserisce ovvero disinserisce il blocco tasti.
- ⑪ **Altoparlante**
Posizione dell'altoparlante interno.
- ⑫ **Display LCD**
I principali caratteri presenti sul display possono indicare frequenza operativa, nome della memoria o uno tra numerosi parametri nella configurazione Menu.

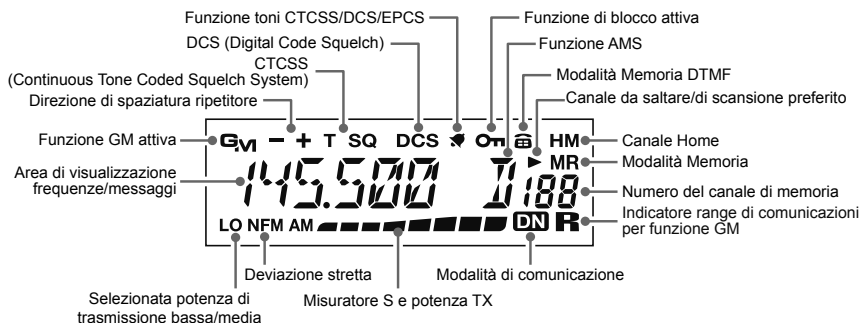

Connettori su pannello posteriore

Pannello posteriore

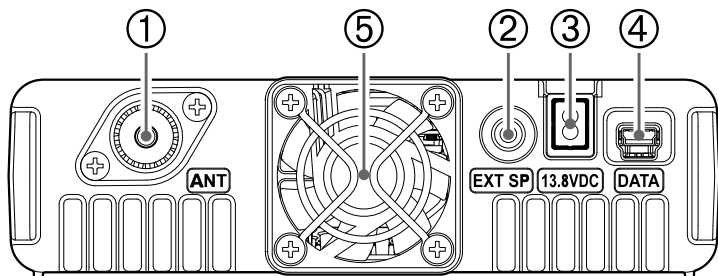

① Presa coassiale antenna

Questo è il connettore coassiale tipo M per collegare le antenne della banda da 144 MHz e 430 MHz (50 ohm). Accertarsi che l'antenna sia appositamente progettata per l'uso sulla frequenza operativa.

② Presa EXT SP

Questa minipresa telefonica a 2 contatti, da 3,5 mm consente di collegare l'uscita audio del ricevitore ad un altoparlante opzionale esterno. L'impedenza dell'uscita audio di questa presa è di 4 Ohm e il livello varia in funzione dell'impostazione del comando **VOL** sul pannello frontale. Il collegamento di un connettore a questa presa disattiva l'audio dall'altoparlante interno del ricetrasmittitore.

③ Cavo a 13,8 V c.c.

Collegare il cavo di alimentazione c.c. in dotazione (con fusibile collegato).

④ Presa DATA

Utilizzare questa presa per l'aggiornamento del firmware. Quando è disponibile un nuovo aggiornamento del firmware per il ricetrasmittitore FTM-7250DE, accedere al sito YAESU per scaricare i dati di programmazione e aggiornare l'FTM-7250DE all'ultima versione.

⑤ Ventola di raffreddamento

Microfono (MH-48A6JA)

① Interruttore PTT

Tenerlo premuto per trasmettere e rilasciarlo per ricevere.

② Pulsanti tastiera

1 a 0: inserisce i numeri.

*****: Commuta tra le modalità VFO, memoria e canale HOME.

#: Esegue la scansione dei canali di memoria programmati.

A: Modifica la la sintonizzazione a passi di 1 MHz.

B: Cambia la banda operativa.

C: Regola il livello di squelch.

D: Modifica la potenza di trasmissione.

③ Tasti [P1] / [P2]

Tasto [P1]

Premere questo tasto per richiamare la memoria DG-ID.

TASTO [P2]

Tenere premuto questo tasto per accedere alla schermata della memoria DG-ID.

Tasti [P3] / [P4]

Questi due tasti sono programmabili dall'utente, consentendo il rapido accesso a funzioni d'utilizzo frequente.

Le funzioni dettagliate sono descritte di seguito.

Tasto [P3] (WIRES-X)

Premere questo tasto per attivare la funzione Wires-X.

Tasto [P4] (T CALL)

Premere questo tasto per attivare T.CALL (1750 Hz) per l'accesso al ripetitore.

È possibile riprogrammare i tasti [P3], e [P4] per assegnare eventualmente altre funzioni.

Nota: per i dettagli, fare riferimento al Manuale avanzato (scaricabile dal sito web Yaesu).

④ MIC

Parlare in questo punto durante la trasmissione.

⑤ Tasti [UP] / [DWN]

Premere (o tenere premuto) uno di questi tasti per la sintonizzazione (o scansione verso l'alto o verso il basso) della frequenza operativa o dei canali di memoria. Sotto molti aspetti, questi tasti riproducono le funzioni della manopola (rotante) **DIAL**.

⑥ Interruttore LOCK

Questo interruttore neutralizza i pulsanti del microfono (ad eccezione della tastiera e dell'interruttore PTT).

⑦ Interruttore LAMP

Questo interruttore illumina la tastiera del microfono.

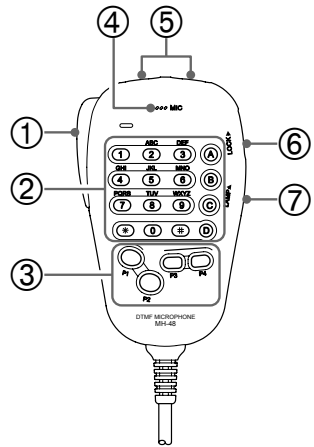

Funzionamento base

Accensione e spegnimento del ricetrasmittitore

1. Per accendere il ricetrasmittitore, tenere premuto il tasto **PWR/LOCK**.
2. Per spegnere il ricetrasmittitore, tenere nuovamente premuto il tasto **PWR/LOCK**.

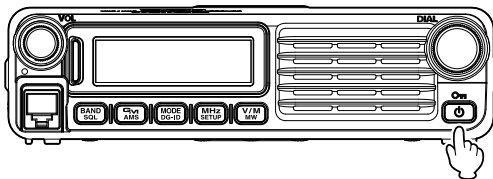

È possibile comporre qualsiasi messaggio iniziale (8 caratteri max.) dall'opzione del menu Setup "**OPEN MSG 28**" vedere 40 per i dettagli.

Inserimento dell'identificativo di chiamata

Quando si inserisce il ricetrasmittitore per la prima volta, oppure dopo la sua reimpostazione, compare la videata con la richiesta di immissione identificativo di chiamata. L'identificativo di chiamata viene usato per identificare la stazione trasmittente durante le comunicazioni in modalità digitale.

1. Premere il tasto **[V/M(MW)]**.
2. Ruotare la manopola **DIAL** per selezionare i caratteri, quindi premere **[V/M(MW)]**.

Ruotando la manopola **DIAL**, è possibile far scorrere i caratteri nel seguente ordine:

"spazio" ➡ "-" ➡ "/" ➡ da "0" a "9" ➡ da "A" a "Z"

- È possibile immettere fino a 10 caratteri (caratteri alfanumerici, segno meno compreso).
 - "Come primo carattere non è possibile usare "spazio", "-" e "/".
3. Tenere premuto il tasto **[MHz(SETUP)]** per salvare l'identificativo di chiamata e riprendere il normale funzionamento.

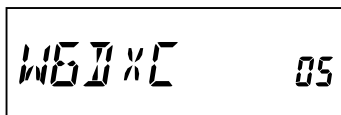

Regolazione del volume audio

Ruotare la manopola **VOL** per regolare il volume del ricevitore. La rotazione oraria aumenta il livello dell'uscita audio.

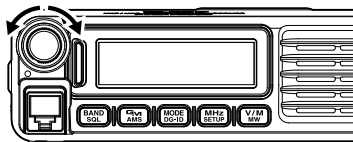

Regolazione dell'impostazione dello squelch

1. Tenere premuto il tasto **[BAND(SQL)]**, quindi ruotare la manopola **DIAL** per selezionare il livello di Squelch.
2. Premere nuovamente il tasto **[BAND(SQL)]**.

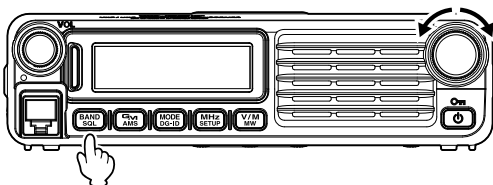

Nota: Questa radio è dotata di una speciale funzione "RF Squelch". Questa funzione consente di impostare lo squelch in modo che soltanto i segnali che superino un determinato livello del misuratore S aprano lo squelch. Per i dettagli, fare riferimento al Manuale avanzato (scaricabile dal sito web Yaesu).

Selezione di una banda di frequenza

Premere il tasto [MHz(SETUP)] per selezionare la banda di frequenza desiderata.

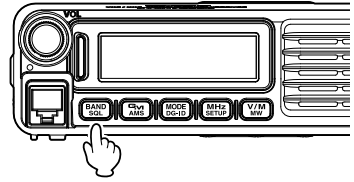

Le gamme di frequenza per ciascuna banda di frequenza sono riportate di seguito:

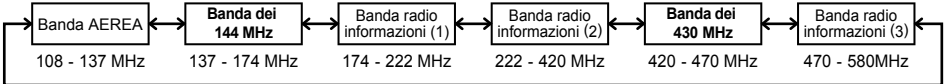

Esplorazione frequenze

Uso della manopola DIAL

La rotazione della manopola **DIAL** consente la sintonizzazione in base ai passi programmati. La rotazione in senso orario sincronizza la frequenza verso l'alto, mentre la rotazione in senso antiorario la sincronizza verso il basso.

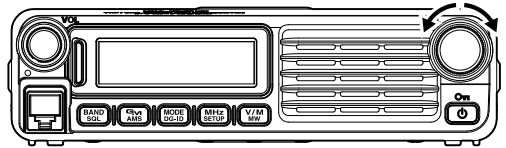

- ☐ Premere brevemente il tasto [MHz(SETUP)], quindi ruotare la manopola **DIAL**, per cambiare i passi di frequenza ad 1 MHz per passo.

Uso del microfono MH-48A6JA

Con i tasti [UP] e [DWN]:

Una breve pressione su [UP], sintonizza la frequenza verso l'alto. Mentre una breve pressione su [DWN] sintonizza la frequenza verso il basso.

Utilizzo dei tasti numerici:

Utilizzare i tasti numerici da [0] a [9] per immettere direttamente il valore della frequenza.

La tastiera del microfono MH-48A6JA non prevede il tasto del "punto decimale". Esiste comunque una scelta rapida per le frequenze che terminano con zero:

premere il tasto [#] dopo l'ultima cifra diversa da zero.

- Esempi:** Per immettere 446.520 MHz, premere [4] ➔ [4] ➔ [6] ➔ [5] ➔ [2] ➔ [0]
 Per immettere 446.000 MHz, premere [4] ➔ [4] ➔ [6] ➔ [#]

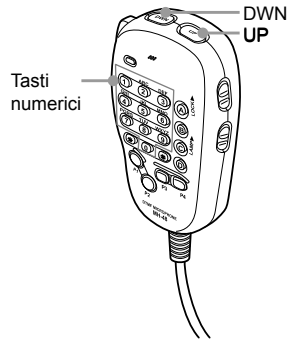

Selezione del passo del canale

Il passo di sintonia della frequenza della manopola **DIAL** e dei tasti [UP]/[DWN] del microfono può essere modificato.

Nota: fare riferimento all'opzione del menu Setup "45 STEP" a 41

Funzionamento base

Selezione della modalità di comunicazione

Il ricetrasmittitore FTM-7250DE è dotato della funzione AMS (selezione automatica modalità), che esegue la selezione automatica tra le due modalità di trasmissione a seconda del segnale ricevuto.

La selezione della modalità di trasmissione avviene in funzione del segnale ricevuto, in modo da consentire la ricezione e la trasmissione automatica dei segnali digitali C4FM e dei segnali analogici.

Premere il tasto **[MODE(DG-ID)]** per visualizzare l'icona **"DN"** (lampeggiante) sullo schermo.

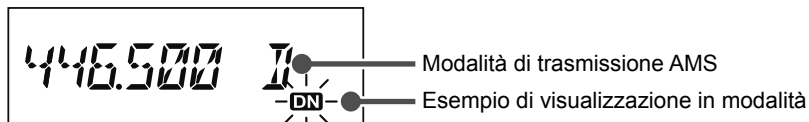

Per operare in modalità di comunicazione fissa, premere il tasto **[MODE(DG-ID)]** per cambiare modalità di comunicazione.

Ad ogni azionamento del tasto **[MODE(DG-ID)]**, la modalità di comunicazione cambia nel seguente ordine:

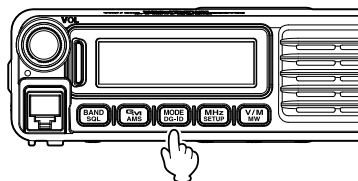

➔ AMS (**"DN"** lampeggia) ➔ V/D (DN) (**"DN"** si illumina) ➔
 ➔ VW* (**"DN"** si illumina) ➔ FM (nessuna icona) ➔

Modalità di comunicazione	Icona	Descrizione delle modalità
AMS (Automatic Mode Select)	DN (lampeggia)	La modalità di trasmissione viene selezionata automaticamente tra 3 diversi tipi in funzione del segnale ricevuto. Il funzionamento della funzione AMS può essere modificato mediante impostazione del menu di Setup. Fare riferimento a "Impostazione della modalità di trasmissione quando si utilizza la funzione AMS (DIG AMS 12)" a 39
Modalità V/D (DN) (Modalità di trasmissione contemporanea di voci/dati)	DN (accesa a luce fissa)	Le interruzioni delle chiamate sono meno probabili grazie al rilevamento e alla correzione dei segnali vocali durante la trasmissione dei segnali vocali digitali. Questa è la modalità standard per C4FM digitale.
Modalità Voice FR (VW)* (Modalità Voice Full Rate)		Comunicazione dati ad alta velocità utilizzando l'intera banda dei 12.5 kHz. Consente comunicazioni vocali di alta qualità
Modalità FM analogica	nessuna icona	Comunicazione analogica mediante la modalità FM. Efficace quando il segnale è debole e l'audio è soggetto ad interruzioni in modalità digitale.

※: Quando l'opzione del menu Setup **"DIG VW 13"** è impostata su **"ON"** (l'impostazione predefinita è **"OFF"**), è possibile selezionare la modalità Voice FR (VW).

Impostazione della modalità di trasmissione quando si utilizza la funzione AMS

La funzione AMS imposta automaticamente il ricevitore sulla modalità del segnale ricevuto, ma la modalità di trasmissione può essere impostata indipendentemente da quella di ricezione.

1. Tenere premuto il tasto [GM(AMS)].
2. Ruotare la manopola DIAL per selezionare la modalità di trasmissione desiderata come segue.

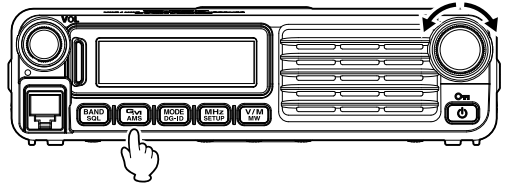

AUTO (“DN” lampeggia: 0,5 s accesa, 0,5 s spenta)

Seleziona automaticamente una delle due modalità di comunicazione in base al segnale ricevuto.

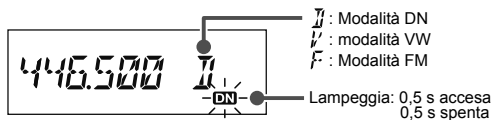

TXMANUAL (“DN” lampeggia: 1 s accesa, 0,5 s spenta)

Seleziona automaticamente una delle due modalità di comunicazione in base al segnale ricevuto. Premendo brevemente PTT sul microfono si commuta tra le modalità digitale e analogica.

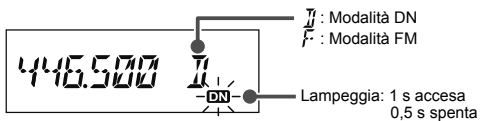

TX FMFIX (“DN” lampeggia: 0,5 s accesa, 0,5 s spenta)

Seleziona automaticamente una delle due modalità di comunicazione in base al segnale ricevuto. Commuta sempre sulla modalità FM per la trasmissione.

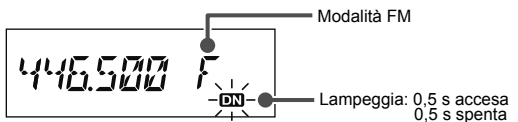

TX DIGTL (“DN” lampeggia: 0,5 s accesa, 0,5 s spenta)

Seleziona automaticamente una delle due modalità di comunicazione in base al segnale ricevuto. Commuta sempre sulla modalità DN per la trasmissione.

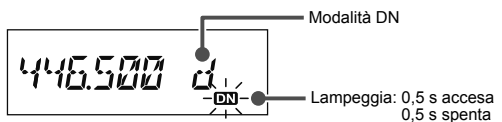

TX VWFIX (“DN” lampeggia: 0,5 s accesa, 0,5 s spenta)

Nota: quando l'opzione del menu Setup “DIG VW 13” è impostata su “ON” (l'impostazione predefinita è “OFF”), è possibile selezionare la modalità “TX VWFIX”.

Seleziona automaticamente una delle due modalità di comunicazione in base al segnale ricevuto. Commuta sempre sulla modalità VW per la trasmissione.

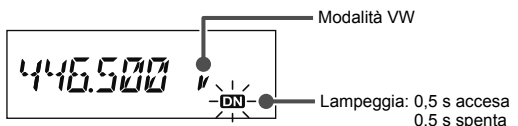

3. Premere il tasto [GM(AMS)] per salvare la nuova impostazione e riprendere il normale funzionamento.

Trasmissione

1. Tenere premuto l'interruttore **PTT** sul microfono.
In modalità analogica, entrambi i settori superiore ed inferiore dell'indicatore di modalità/stato si illuminano di luce rossa.
In modalità digitale, il settore superiore dell'indicatore di modalità/stato si illumina di rosso e quello inferiore di blu.

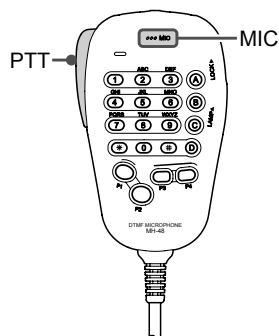

Modalità analogica: le parti superiore ed inferiore dell'indicatore si illuminano di rosso

Modalità digitale: le parti superiore ed inferiore dell'indicatore si illuminano di blu

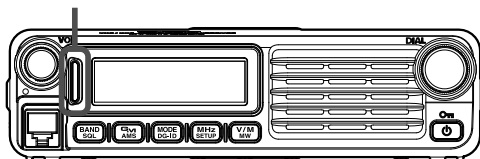

2. Parlare in **MIC** sul microfono.

Nota: Tenere il microfono a circa 5 cm dalla bocca.

La sensibilità (guadagno) del microfono può essere regolata, utilizzare l'opzione del menu Setup "**MIC GAIN 25**" vedere 40 per i dettagli.

3. Rilasciare l'interruttore **PTT**.

L'indicatore modalità/stato trasmissione si disinserisce ed il ricetrasmittente si riporta in modalità di ricezione.

Attenzione: Non protrarre la trasmissione troppo a lungo. Il ricetrasmittente potrebbe surriscaldarsi con conseguenti anomalie o ustioni.

Nota: Se si tenta di trasmettere su una frequenza non disponibile viene visualizzato "ERROR".

Regolazione della potenza di trasmissione

Durante le comunicazioni con stazioni vicine è possibile ridurre il livello della potenza di trasmissione per limitare il consumo energetico.

1. Premere il tasto **[D]** sul microfono.
2. Ruotare la manopola **DIAL** oppure premere il tasto **[UP]/[DWN]** sul microfono per selezionare la potenza di trasmissione.

Nota: Impostazione predefinita: HIGH

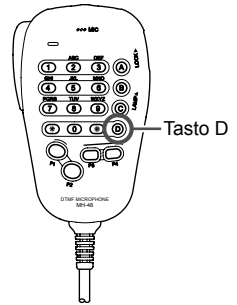

HIGH (50 W)



MID (25 W)



LOW (5 W)

3. Premere il tasto **[D]** per salvare la nuova impostazione e riprendere il normale funzionamento.

Funzione di blocco

Per attivare la funzione di blocco tasti, premere il tasto **[Power(Lock)]**. L'icona "On" viene visualizzata sul display LCD.

Per annullare il blocco tasti, premere nuovamente il tasto **[Power(Lock)]**.

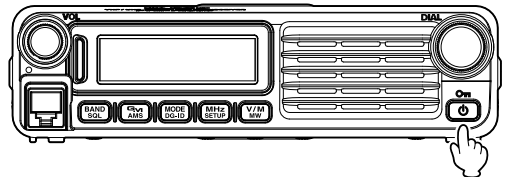

Per selezionare i tasti da bloccare, utilizzare l'opzione del menu Setup **"LOCK 24"**; vedere 40 per ulteriori dettagli.

Informazioni sulla funzione Digital Group ID (DG-ID)

La funzione DG-ID consente di impostare due numeri DG-ID a due cifre, da "00" a "99", separatamente per la trasmissione e ricezione. Impostando sia la trasmissione che la ricezione su "00" (valore predefinito), è possibile comunicare con tutte le altre stazioni in modalità C4FM digitale.

Impostando il numero DG-ID di trasmissione sullo stesso numero DG-ID uplink impostato nel ripetitore digitale DR-2X/XE System Fusion II del club, è possibile accedere al ripetitore digitale DR-2X/XE utilizzato nel club.

Per limitare le comunicazioni ai soli ricetrasmittitori di un gruppo di amici, si può impostare tutti lo stesso numero DG-ID; in questo modo si sentiranno soltanto le voci dei propri amici. Inoltre utilizzando la funzione GM è possibile verificare la presenza di stazioni con lo stesso DG-ID all'interno del raggio di comunicazione. L'FTM-7250DE può registrare i numeri DG-ID di trasmissione e ricezione nelle memorie DG-ID (fino a 10 coppie) ed utilizzare i tasti [P1] / [P2] per richiamare agevolmente l'ID di un gruppo.

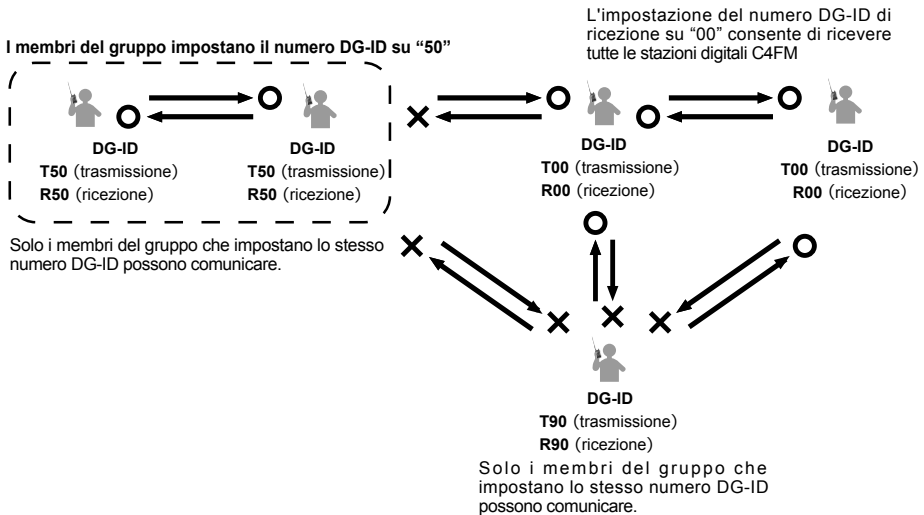

Registrazione del numero DG-ID nella memoria DG-ID

Esempio: digitare il numero DG-ID di trasmissione "50" e il numero DG-ID di ricezione nella memoria DG-ID "01"

1. Tenere premuto il tasto il tasto **[P2]** sul microfono.
Il numero della memoria DG-ID sul lato inferiore destro dello schermo lampeggia.
2. Ruotare la manopola **DIAL** oppure premere il tasto **[UP]/[DWN]** per selezionare il numero della memoria DG-ID da memorizzare sul registro "01".
3. Premere il tasto **[P2]** sul microfono.
Il numero DG-ID di trasmissione "T00" lampeggia.
4. Ruotare la manopola **DIAL** oppure premere il tasto **[UP]/[DWN]** sul microfono per impostare il numero DG-ID di trasmissione su "T50".

5. Premere il tasto **[P2]** sul microfono.
Il numero DG-ID di trasmissione lampeggia.
6. Ruotare la manopola **DIAL** oppure premere il tasto **[UP]/[DWN]** sul microfono per impostare il DG-ID di ricezione su "R00".
7. Premere il tasto **[P2]** sul microfono.
 - Viene visualizzata la schermata di inserimento del tag DG-ID.

- Utilizzare i tasti numerici sul microfono o la manopola **DIAL** per inserire i caratteri del tag DG-ID. È possibile immettere fino ad un massimo di 8 caratteri.
Premere il tasto **[P3]** sul microfono o il tasto **[BAND(SQL)]** per spostare il cursore verso sinistra.
Premere il tasto **[P4]** sul microfono o il tasto **[V/M (MW)]** per spostare il cursore verso destra.
8. Tenere premuto il tasto **[P2]** sul microfono per salvare l'impostazione e riprendere il normale funzionamento.

Note:

- La memoria DG-ID "00" è fissa a "T00 R00" e non può essere modificata.
- Tenendo premuto il tasto **[P2]** sul microfono mentre si scrive l'impostazione, l'impostazione viene salvata e si ritorna alla schermata normale.
- Se durante la scrittura dell'impostazione, non si preme il tasto **[P2]** sul microfono, dopo cinque secondi ricompare la normale schermata e l'impostazione non viene salvata.

Richiamo e utilizzo del numero DG-ID registrato nella memoria DG-ID

1. Premere il tasto **[P1]** sul microfono, viene visualizzato il dato relativo al DG-ID corrente.
2. Ruotare la manopola **DIAL** oppure premere il tasto **[UP]/[DWN]** sul microfono per selezionare il numero da richiamare dall'elenco dei DG-ID.
3. Premere l'interruttore **PTT** per selezionare il numero DG-ID e tornare alla schermata di visualizzazione delle frequenze. Oppure se trascorrono cinque secondi, la schermata selezionata torna automaticamente alla schermata delle frequenze.
 - Quando si utilizza la memoria DG-ID, il tag della memoria DG-ID utilizzata viene visualizzato ad intervalli di 3 secondi.
 - Se la memoria DG-ID è "00", il tag della memoria DG-ID non viene visualizzato.

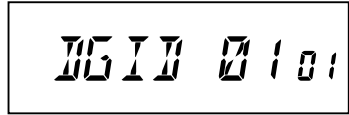

Visualizzazione del tag DG-ID



Visualizzazione del numero
DG-ID

4. Premere il tasto **[P1]** sul microfono per passare alla visualizzazione del tag DG-ID, come indicato di seguito. Quando la memoria DG-ID è "00", non viene visualizzato alcun tag DG-ID, ma soltanto il numero DG-ID "00".

Visualizzazione del tag DG-ID ⇨ Visualizzazione del numero DG-ID ⇨ Schermata normale

- In caso di inattività per oltre cinque secondi, il display ritorna a quella normale di visualizzazione delle frequenze.
- Tenere premuto il tasto **[P1]** sul microfono durante la visualizzazione della schermata delle frequenze. La memoria DG-ID ritorna alla memoria DG-ID "00" con un semplice tocco.

Funzione di identificazione digitale personale (DP-ID)

Ciascuna comunicazione di trasmissione digitale C4FM contiene l'ID individuale (ID della radio) di ciascun ricetrasmittitore. La funzione DP-ID utilizza questo ID individuale.

Quando si comunica con un altro ricetrasmittitore, se i DP-ID delle stazioni sono registrati nei rispettivi ricetrasmittitori, i due possono comunicare anche se i numeri DG-ID sono diversi.

Ciascun ricetrasmittitore può comunicare anche se l'ID digitale del gruppo (DG-ID) è impostato diversamente, perché le stazioni A e B registrano ognuna il DP-ID dell'altro ricetrasmittitore su entrambi i ricetrasmittitori.

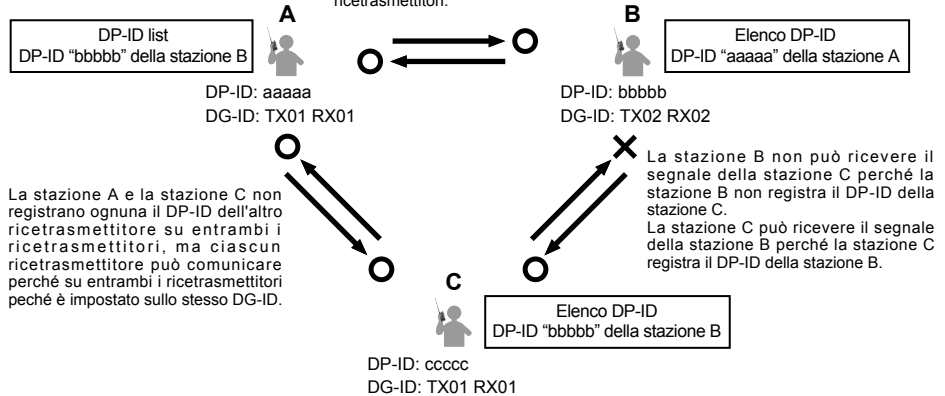

Registrazione del DP-ID su un ripetitore digitale DR-2XE

Nota: per registrare il ricetrasmittitore DP-ID in System Fusion II, del ripetitore digitale C4FM di DR-2X, fare riferimento al Manuale d'istruzioni di DR-2X.

Registando il DP-ID del ricetrasmittitore nel DR-2X, è possibile comandare in remoto le impostazioni e le funzioni di DR-2X. Il comando remoto non è possibile da un ricetrasmittitore che non registri il DP-ID, impedendo la gestione in sicurezza dei ripetitori.

Funzione di comando remoto di DR-2X

- Attivazione del ripetitore
- Disattivazione del ripetitore
- Impostazione del ripetitore sulla modalità C4FM
- Impostazione della potenza di trasmissione
- Comando messaggi vocali (Rec / Play / Stop)
- Impostazione della chiamata di emergenza

Funzioni avanzate

Registrazione dei ricetrasmittitori

1. Tenere premuto il tasto **[MHz(SETUP)]** per accedere al menu Setup.
2. Ruotare la manopola **DIAL** per selezionare **"DPID LST 15"**.

The image shows a rectangular LCD display with a black border. The text 'DPID LST 15' is displayed in a white, seven-segment font on a black background.

3. Premere il tasto **[MHz(SETUP)]**.
Viene visualizzato l'elenco DP-ID.
4. Durante la visualizzazione dell'elenco di DP-ID, una trasmissione in modalità C4FM digitale proveniente dall'altro ricetrasmittitore, registrerà il DP-ID.

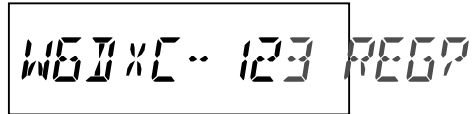
The image shows a rectangular LCD display with a black border. The text 'W6IXC.. 123 REGP' is displayed in a white, seven-segment font on a black background.

Alla ricezione di un segnale dall'altra stazione, il display LCD visualizza l'identificativo di chiamata.

Note:

- Alla ricezione di un segnale da un ricetrasmittitore già registrato, la visualizzazione dell'elenco di DP-ID non cambia.
 - Se si registra un ricetrasmittitore già registrato con un diverso identificativo di chiamata, l'identificativo di chiamata registrato nell'elenco DP-ID viene sostituito dal nuovo identificativo di chiamata registrato.
5. Tenere premuto il tasto **[MODE(DG-ID)]** per salvare l'impostazione.
 - Al termine della registrazione nell'elenco DP-ID, viene visualizzato "COMPLETE", dopo di che il display torna a visualizzare la schermata dell'elenco DP-ID.
 - Per proseguire il funzionamento senza registrazione del DP-ID, premere il tasto **[MODE(DG-ID)]**.
 - Per registrare più DP-ID, ripetere le operazioni 4 e 5.
 - È possibile registrare fino ad 24 stazioni.
 6. Tenere premuto il tasto **[MHz(SETUP)]** per riprendere il normale funzionamento. Registrare il DP-ID di tutti i ricetrasmittitori del gruppo su un altro ricetrasmittitore ripetendo la stessa operazione.

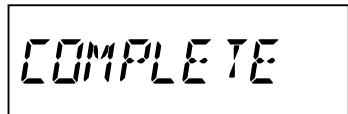
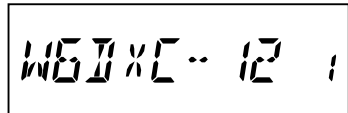
The image shows a rectangular LCD display with a black border. The text 'COMPLETE' is displayed in a white, seven-segment font on a black background.The image shows a rectangular LCD display with a black border. The text 'W6IXC.. 12 1' is displayed in a white, seven-segment font on a black background.

Note:

- Dopo la registrazione del DP-ID, lo stesso viene memorizzato fino alla cancellazione del DG-ID.
- Registrare con l'altro ricetrasmittitore mentre entrambi i due ricetrasmittitori sono vicini.

Cancellazione del DP-ID registrato

1. Tenere premuto il tasto [**MHz(SETUP)**] per accedere al Menu Setup.
2. Ruotare la manopola **DIAL** per selezionare "**DPID LST 15**".
3. Premere il tasto [**MHz(SETUP)**].
Viene visualizzato l'elenco DP-ID.
4. Ruotare la manopola **DIAL** per selezionare l'identificativo di chiamata.
5. Tenere premuto il tasto [**MODE(DG-ID)**].
Viene visualizzata la schermata di conferma.
6. Tenere nuovamente premuto il tasto [**MODE(DG-ID)**] per cancellare.
 - Al termine della cancellazione nell'elenco DP-ID, viene visualizzato "COMPLETE" per tre secondi, dopo di che il display torna a visualizzare la schermata dell'elenco DP-ID.
 - Per riprendere il normale funzionamento senza cancellare il DP-ID, premere il tasto [**MODE(DG-ID)**].
 - Per cancellare più DP-ID, ripetere le operazioni da 4 a 6.
7. Tenere premuto il tasto [**MHz(SETUP)**] per riprendere il normale funzionamento.

DPID LST 15

W60XC 12 1

DELETE 1

COMPLETE

Funzionamento con ripetitori

L'FTM-7250DE include la funzione ARS (Automatic Repeater Shift) che consente la comunicazione tramite ripetitori in modalità automatica, mediante semplice impostazione del ricevitore alla frequenza del ripetitore.

1. Sintonizzare alla frequenza del ripetitore.
2. Premere l'interruttore **PTT** per trasmettere.

Durante la trasmissione, vengono emesse onde radio con segnale di tono di 100.0 Hz* sulla frequenza inferiore di 0.6 MHz* (144 MHz) o 5 MHz (430 MHz)* rispetto alla frequenza di ricezione.

*: Dipende dalla versione del ricetrasmittitore.

Nota: Dal menu Setup è possibile variare l'impostazione del ripetitore.

RPT ARS 35 ➡ Disattiva la funzione ARS.

RPT FREQ 36 ➡ Consente di modificare lo scostamento della frequenza di spaziatura del ripetitore.

RPT SFT 37 ➡ Consente di impostare la direzione di spaziatura ripetitore.

Controllo della frequenza di uplink (ingresso) del ripetitore

È spesso utile poter controllare la frequenza di uplink (ingresso) di un ripetitore, per stabilire se la stazione chiamante si trova all'interno del range di comunicazione diretto ("Simplex").

Nota: Per i dettagli, fare riferimento al Manuale avanzato (scaricabile dal sito web Yaesu).

Tono di chiamata (1750 Hz)

Se il trasmettitore è l'FTM-7250DE (versione europea), tenere premuto il tasto di programma [**P4**] del microfono (MH-48) per generare un "burst tone" di 1750 Hz per l'accesso al ripetitore europeo. Il trasmettitore verrà attivato automaticamente e un tono audio con frequenza di 1750 Hz verrà sovrapposto alla portante. Una volta che si ottiene l'accesso al ripetitore, è possibile rilasciare il tasto [**P4**] ed utilizzare l'interruttore **PTT** per attivare successivamente il trasmettitore.

Funzionamento della memoria

L'FTM-7250DE offre un'ampia gamma di soluzioni per sistemi di memoria. Queste comprendono:

- 199 canali di memoria "standard", numerati da "1" a "199".
- 6 Canali "Home". È possibile impostare e richiamare un canale Home su ciascuna banda di frequenza.
- 10 serie di memorie di limite di banda, note anche come canali di "scansione programmabile con la memoria", identificati da "L0/U0" a "L9/U9".

Ciascuna memoria può essere contrassegnata con un'etichetta alfanumerica di un massimo di 8 caratteri, per il riconoscimento rapido dei canali.

Scrittura in memoria

1. Nella modalità VFO, selezionare la frequenza e la modalità di comunicazione desiderate da registrare in un canale di memoria

2. Tenere premuto il tasto **[V/M(MW)]**.

Un numero di memoria viene visualizzato in corrispondenza dell'angolo inferiore destro del display.

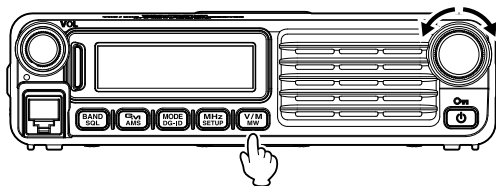

Nota: Se il numero del canale lampeggia, significa che al suo interno non è presente alcun dato; se viceversa non lampeggia, il canale è attualmente "occupato" da altri dati di frequenza.

3. Ruotare la manopola **DIAL** per selezionare la memoria nella quale si desidera memorizzare la frequenza.



Nota: Nella modalità Scrittura in memoria, è possibile utilizzare la tastiera del microfono MH-48A6JA per inserire direttamente il numero del canale di memoria.

A tal fine, digitare il numero di canale desiderato sulla tastiera. Fare riferimento a "Ad esempio" in "Richiamo memoria dalla tastiera del microfono" alla pagina seguente 27.

4. Premere il tasto **[V/M(MW)]**.

Il display visualizza la schermata di inserimento memory tag.

Quando non si inserisce un tag del nome ➡, passare al punto 8.

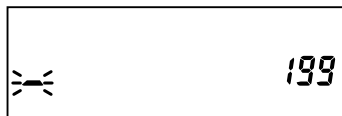

5. Ruotare la manopola **DIAL** per selezionare il primo carattere dell'etichetta desiderato.

6. Premere il tasto **[V/M(MW)]** per passare al carattere successivo.



Per correggere un errore, premere il tasto **[BAND(SQL)]** per spostare il cursore a sinistra, quindi reinserire la lettera, numero o simbolo corretti.

7. Ripetere le operazioni di cui ai punti da 5 a 6 per programmare le restanti lettere, numeri o simboli dell'etichetta desiderata. Nella creazione di un'etichetta si possono usare fino ad un massimo di 8 caratteri.

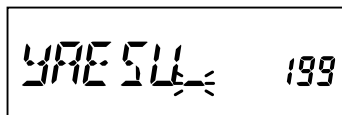

Funzionamento della memoria

8. Tenere premuto il tasto [V/M(MW)] per memorizzare i dati visualizzati nel canale di memoria selezionato.

Memoria ripartita

Una frequenza di trasmissione separata può essere registrata su un canale di memoria sul quale sia già stata registrata una frequenza di ricezione.

Nota: Per i dettagli, fare riferimento al Manuale avanzato (scaricabile dal sito web Yaesu).

Richiamo canale memoria

Dopo aver registrato nei canali di memoria le frequenze desiderate, commutare dalla modalità "VFO" alla modalità "Richiamo canale memoria", per operare sui canali appena memorizzati.

1. Premere il tasto [V/M(MW)], eventualmente ripetutamente, fino a quando il display visualizza l'icona "MR" e il numero di un canale di memoria; questo conferma l'inserimento della modalità "Richiamo canale memoria".

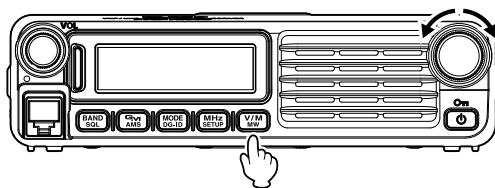

2. Se è stata registrata più di una memoria, utilizzare la manopola DIAL per selezionare una delle memorie programmate da utilizzare.



Nota:

- In alternativa, è possibile utilizzare i tasti [UP] o [DWN] del microfono per spostarsi tra le memorie disponibili o per eseguirne la scansione. Quando si usano i tasti del microfono, premerli brevemente per spostarsi di una posizione verso l'alto o verso il basso; tenere premuto il tasto [UP] o [DWN] per avviare la scansione delle memorie.
- Nella modalità Richiamo canale memoria, premere il tasto [MHz(SETUP)] per commutare il display tra l'indicazione della frequenza e quella dell'etichetta alfanumerica.

Richiamo memoria dalla tastiera del microfono

Nella modalità Richiamo canale memoria, è possibile utilizzare la tastiera del microfono MH-48A6JA per richiamare direttamente i canali di memoria.

A tal fine, digitare il numero di canale desiderato sulla tastiera.

Ad esempio: per richiamare il canale di memoria "7", premere [0] ⇒ [0] ⇒ [7] o [7] ⇒ [#]
Per richiamare il canale di memoria "123", premere [1] ⇒ [2] ⇒ [3]

È anche possibile richiamare i canali della scansione programmabile con la memoria (PMS) (da "L0/U0" a "L9/U9") by inserendo i numeri dei canali nella tabella seguente:

L1	201	L3	205	L5	209	L7	213	L9	217
U1	202	U3	206	U5	210	U7	214	U9	218
L2	203	L4	207	L6	211	L8	215	L0	219
U2	204	U4	208	U6	212	U8	216	U0	220

Funzionamento della memoria

Trasferimento dati memorizzati al VFO

Se lo si desidera è possibile trasferire facilmente al VFO i dati registrati sui canali di memoria.

Nota: Per i dettagli, fare riferimento al Manuale avanzato (scaricabile dal sito web Yaesu).

Modalità solo memoria

Al termine della programmazione dei canali di memoria, sarà possibile selezionare la modalità “Solo memoria”, nella quale la modalità VFO è disabilitata.

Nota: Per i dettagli, fare riferimento al Manuale avanzato (scaricabile dal sito web Yaesu).

Mascheramento delle memorie

In alcune situazioni potrebbe essere utile “mascherare” le memorie in modo che non siano visibili durante la selezione o la scansione delle memorie (ad eccezione del canale di memoria “1”, del canale prioritario e del canale Home).

1. In modalità Richiamo canale memoria, tenere premuto il tasto [V/M(MW)], quindi ruotare la manopola **DIAL** per selezionare il canale di memoria da mascherare.

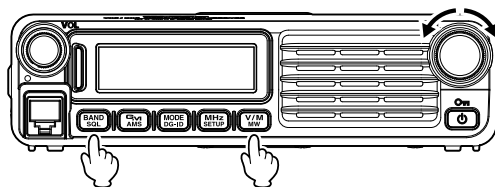

2. Premere il tasto [BAND(SQL)].
Compare la videata con la richiesta di conferma dell'operazione di cancellazione.
3. Premere il tasto [BAND(SQL)].
La memoria precedentemente selezionata, viene “mascherata”.

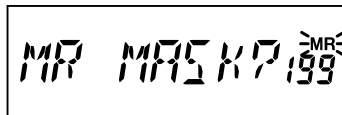

Nota: Premere qualsiasi tasto, diverso da [BAND(SQL)], per annullare il mascheramento delle memorie.

Smascheramento delle memorie

1. Per smascherare una memoria nascosta, nella modalità Richiamo canale memoria, tenere premuto il tasto [V/M(MW)].
2. Ruotare la manopola **DIAL** per selezionare il numero della memoria mascherata.
3. Premere il tasto [BAND(SQL)] per ripristinare i dati del canale di memoria.

Canale di memoria HOME

È disponibile un comodo canale "Home" per semplificare il ritorno ad una frequenza frequentemente usata.

Per richiamare il canale Home, basta premere il tasto **[V/M(MW)]**, eventualmente ripetutamente, fino a quando il display visualizza l'icona "HM" "HM" e la frequenza del canale home della banda correntemente selezionata vengono visualizzati sul display LCD.

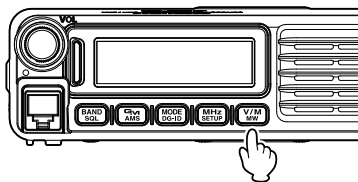

Modifica della frequenza del canale home

È possibile modificare l'impostazione predefinita della frequenza del canale.

1. In modalità VFO, sintonizzarsi sulla frequenza desiderata per il canale home.
2. Tenere premuto il tasto **[V/M(MW)]**.
3. Premere il tasto **[GM(AMS)]**.

Viene visualizzata la videata con la richiesta di conferma dell'operazione di sovrascrittura.

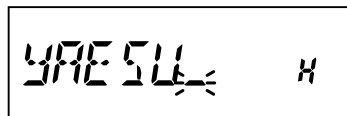
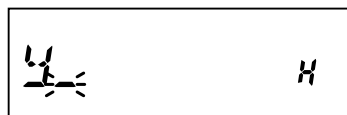
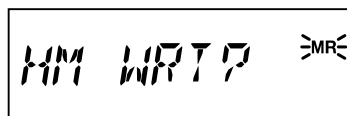
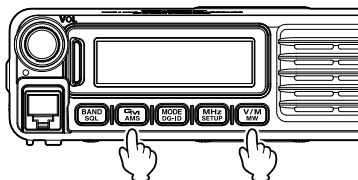

4. Premere il tasto **[GM(AMS)]**.
Viene visualizzata la schermata di inserimento del tag del canale HOME.
Quando non si inserisce un tag del nome ➡, passare al punto 8.
5. Ruotare la manopola **DIAL** per selezionare il primo carattere dell'etichetta desiderata.
6. Premere il tasto **[V/M(MW)]** per passare al carattere successivo.
7. Ripetere le operazioni di cui ai punti da 5 a 6 per programmare le restanti lettere, numeri o simboli dell'etichetta desiderata. Nella creazione di un'etichetta si possono usare fino ad un massimo di 8 caratteri.
8. Tenere premuto il tasto **[GM(AMS)]**.
La frequenza del canale home viene sovrascritta.

Cosa si intende per funzione GM (Group Monitor)?

La funzione GM monitora automaticamente il canale alla ricerca di eventuali altre stazioni con funzione GM attiva sulla stessa frequenza, o stazioni che trasmettono in modalità DN, all'interno del raggio di comunicazione. È possibile ricevere la notifica delle stazioni con funzione GM attiva che si trovino all'interno del raggio di comunicazione con visualizzazione dei relativi identificativi di chiamata sullo schermo del ricetrasmittitore,

Attenzione: La funzione GM non può essere utilizzata in modalità analogica (FM).

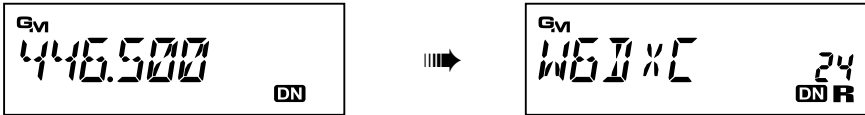

Visualizzazione delle stazioni che utilizzano la funzione GM

1. Sintonizzarsi sulla frequenza designata.
2. Premere il tasto [GM(AMS)].

La funzione GM viene attivata e vengono visualizzate fino ad un massimo di 24 stazioni che operano in modalità GM, oppure stazioni che operano in modalità DN sulla frequenza del canale, all'interno del raggio di comunicazione.

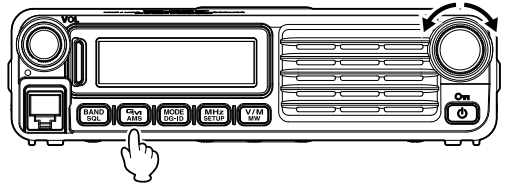

- Visualizza **"R"** per le stazioni all'interno del proprio raggio di comunicazione.
- L'indicazione **"R"** (lampeggiante) si riferisce a stazioni all'esterno del proprio raggio di comunicazione.
- Ruotare la manopola **DIAL** per selezionare una stazione e visualizzarne le informazioni relative al suo range di comunicazione.

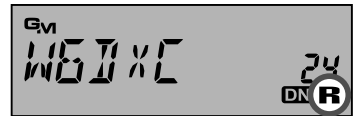

3. Premere il tasto [GM(AMS)] per disabilitare la funzione GM e tornare alla schermata delle frequenze.

Nota: fare riferimento al Manuale avanzato per ulteriori dettagli sull'uso della funzione GM (scaricare il Manuale avanzato dal sito Yaesu).

Procedura di ripristino/Clonazione

Procedura di ripristino

In alcuni casi di funzionamento irregolare o imprevedibile, la causa potrebbe essere imputabile al danneggiamento dei dati nel microprocessore (a seguito di elettricità statica, ecc.). In tal caso, il ripristino del microprocessore potrebbe consentire la ripresa del normale funzionamento. Si osservi che se si esegue un ripristino completo del microprocessore, come descritto di seguito, tutti i dati in memoria vengono cancellati.

Ripristino del microprocessore

Per cancellare tutte le memorie e le altre impostazioni di fabbrica:

1. Disinserire la radio.
2. Tenere premuti i tasti **[MODE(DG-ID)]**, **[MHz(SETUP)]** e **[V/M(MW)]** mentre si accende la radio. Sul display scorre la notifica "ALL RESET PUSH V/M KEY" .



ALL RESET PUSH V/M KEY

3. Premere brevemente il tasto **[V/M(MW)]** per ripristinare tutte le impostazioni di fabbrica (tenere premuto qualsiasi altro tasto per annullare la procedura di ripristino).

Ripristino della Modalità (Menu) Setup

Per ripristinare le impostazioni di fabbrica della Modalità (Menu) Setup, lasciando invariate tutte le altre impostazioni:

1. Disinserire la radio.
2. Tenere premuti i tasti **[MODE(DG-ID)]** e **[MHz(SETUP)]** mentre si accende la radio. Sul display scorre la notifica "SET MODE RESET PUSH V/M KEY" .



SET MODE RESET PUSH V/M KEY

3. Premere brevemente il tasto **[V/M(MW)]** per ripristinare tutte le impostazioni di fabbrica della Modalità (Menu) Setup (tenere premuto qualsiasi altro tasto per annullare la procedura di ripristino).

Clone

Il ricetrasmittitore FTM-7250DE comprende una pratica funzione "Clone", che consente di trasferire la memoria e i dati di configurazione ad un altro FTM-7250DE.

Questa funzione può essere particolarmente utile nella configurazione di numerosi ricetrasmittitori per funzioni di servizio pubblico.

Nota: per i dettagli, fare riferimento al Manuale avanzato (scaricabile dal sito web Yaesu).

Cos'è WIRES-X?

WIRES-X è un sistema di comunicazione Internet che espande il raggio delle comunicazioni radioamatoriali. È possibile impiegare le comunicazioni Internet collegandosi dal proprio ricetrasmittitore alla stazione di un nodo locale WIRES-X.

* **FTM-7250DE** non prevede la trasmissione/ricezione di messaggi, immagini, messaggi audio o informazioni sulla posizione.

Collegamento ad un nodo digitale WIRES-X (consigliato)

* Verificare il codice DSQ o l'impostazione DG-ID della stazione di nodo WIRES-X. Il collegamento al nodo WIRES-X richiede la configurazione del DG-ID del ricetrasmittitore in base al codice DSQ o al codice DG-ID impostati nella stazione di nodo WIRES-X.

* Confermare che la modalità operativa del nodo WIRES-X sia impostata sulla modalità digitale C4FM.

1. Impostare il DG-ID di trasmissione/ricezione sullo stesso numero ID della stazione di nodo.

Per maggior dettaglio sul numero DG-ID, vedere pagina 18

2. Trasmettere sulla corrispondente frequenza di trasmissione/ricezione.

• Se il nodo riceve il segnale, continuare a trasmettere senza modificare l'impostazione DG-ID.

• Se il nodo non riceve il segnale. ➡ passare a "**Collegamento all'ID dell'altro nodo o all'ID dell'altra sala**"

Collegamento all'ID dell'altro nodo o all'ID dell'altra sala

1. Tenere premuto il tasto [MHz(SETUP)] per accedere al menu Setup.

2. Ruotare la manopola **DIAL** per selezionare "**W-DGID 56* (54)**", quindi premere il tasto [MHz(SETUP)]. (*: Versione statunitense)

3. Ruotare la manopola **DIAL** per impostare il DG-ID di WIRES-X sullo stesso numero ID della stazione del nodo.

Display	Descrizione
DGID 01 - 99	È possibile collegare soltanto nodi aventi lo stesso numero di DG-ID.
AUTO (Impostazione predefinita)	È possibile collegare soltanto nodi aperti, con numero DG-ID impostato a "00".

4. Premere l'interruttore **PTT** oppure tenere premuto il tasto [MHz(SETUP)] per salvare la nuova impostazione e tornare al normale funzionamento.

5. Premere il tasto [P3].

"WIRES" lampeggia.

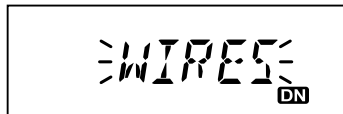

Collegamento della funzione WIRES-X

Dopo il corretto collegamento al nodo, viene visualizzata una delle seguenti schermate che indica lo stato del nodo.

1. Schermata ID nodo (la schermata del nodo Lc)

- Questa schermata viene visualizzata quando il nodo viene scollegato dall'altro nodo o sala su Internet.
- Viene visualizzato l'ID del nodo della stazione del nodo.
- Continuare a selezionare un nodo di collegamento ➡ passare al punto 6

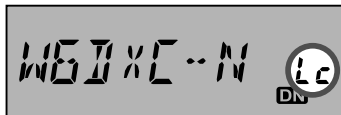

2. Collegamento alla schermata di un nodo ID o sala ID (la schermata Cn)

- Questa schermata viene visualizzata quando il nodo è stato collegato ad un nodo o sala su Internet.



- Viene visualizzato l'ID del nodo della stazione del nodo di collegamento.
- Se il nodo/sala di collegamento non deve essere modificato ➡ passare al punto 7.
- Se il nodo/sala di collegamento deve essere modificato ➡ passare al punto 6.

Nota: se il collegamento al nodo non va a buon fine, viene emesso un segnale acustico e il ricetrasmittitore riprende il normale funzionamento.

6. Ruotare la manopola **DIAL** per selezionare una delle schermate di collegamento (vedere informazioni seguenti) e collegarsi al nodo/sala desiderati.

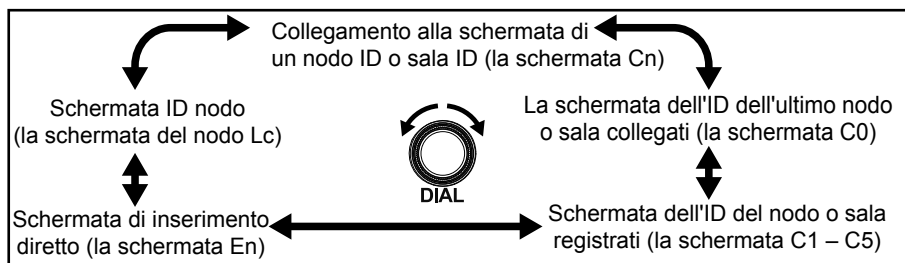

La schermata dell'ID dell'ultimo nodo o sala collegati (la schermata C0)

Viene visualizzato l'ID dell'ultimo nodo o sala collegati Premendo una volta il tasto [#] su questa schermata ci si collega all'ultimo nodo/sala.



Schermata dell'ID del nodo o sala registrati (la schermata C1-C5)

Ruotare la manopola **DIAL** per selezionare un nodo/sala precedentemente registrati (5 nodi/sale max.) sulla schermata C1-C5, quindi premere il tasto [#] o l'interruttore **PTT** per collegarsi al nodo/sala.



• **Registrazione del nodo/sala:** Tenere premuto il tasto [1] - [5] per registrare il nodo/

Collegamento della funzione WIRES-X

sala (C1-C5) sull'ID del nodo o della sala collegati (Cn).

- **Eliminazione del nodo/sala collegati:** Selezionare il nodo/sala (C1 - C5), quindi tenere premuto il tasto [C] per cancellare il nodo/sala registrati.

☐ Schermata di inserimento diretto (En)

Il collegamento diretto ad un nodo o sala è possibile inserendo manualmente gli ID dell'altro nodo o dell'altra sala (5 caratteri).



- Premendo i tasti numerici (5 cifre), seguiti dal tasto [#], si richiede il collegamento all'ID di un altro nodo o sala.
- **Cancellazione dell'ID del nodo o della sala digitati:** Tenere premuto il Tasto [C]
- **Annullamento dell'ID del nodo o della sala digitati:** Premendo il tasto [*] per tornare alla schermata dell'ID del nodo (Lc) oppure alla schermata dell'ID del nodo o della sala collegati.

Nota: Dopo aver collegato un nodo, è possibile modificare il collegamento del nodo o della sala inserendo un ID di nodo o sala diversi.

Al collegamento ad un nodo o sala, la schermata visualizza "CONNECT" e il display passa automaticamente alla schermata dell'ID del nodo o della sala collegati (Cn).



Nota: se il nodo o la sala selezionati non sono collegati, la schermata visualizza una delle seguenti icone.

"OFFLINE" (nodo o sala non attivi.)

"BUSY" (è collegato un altro nodo.)

7. Trasmettere per comunicare con la connessione Internet di WIRES-X.

Nota: le operazioni dei tasti del microfono [#], PTT, [*] e [A], sono descritte nella tabella seguente:

Metodo di funzionamento (schermata operativa)	Descrizione
Premere il tasto [#] o l'interruttore PTT (Schermata C0 / C1 - C5 / En*)	Collegare il nodo/sala visualizzato oppure modificare il collegamento di destinazione. (*L'interruttore PTT è disabilitato sulla schermata En)
Tenere premuto il tasto [*] (schermata Lc / Cn / C0 / C1 - C5 / En)	Scollegarsi dal nodo o dalla sala alla quale si è collegati.
Tenere premuto il tasto da [1] a [5] (schermata Cn)	Il nodo o la schermata collegati vengono registrati nella memoria del numero quando questo viene tenuto premuto (la memoria, se già occupata, viene sovrascritta).
Premere il tasto [A] (all'attivazione di WIRES-X)	Visualizza momentaneamente la frequenza operativa (quando si richiama il segnale digitale C4FM, viene visualizzato l'identificativo di chiamata dell'altra stazione). Premere nuovamente il tasto [A] per tornare alla precedente schermata.

Collegamento della funzione WIRES-X

- Al termine della comunicazione, tenere premuto il tasto [P3] sul microfono per uscire dalla modalità WIRES-X.

Nota: informazioni sulle stazioni dei nodi aperti di WIRES-X

Un elenco delle stazioni dei nodi aperti di WIRES-X, con relative posizione, modalità operativa, ecc. è disponibile sul sito web WIRES-X di Yaesu.
<https://www.yaesu.com/jp/en/wires-x/index.php>

Collegamento e comunicazione con WIRES-X in modalità analogica

In modalità analogica, specificare la destinazione del collegamento utilizzando i segnali DTMF.

- Sulla normale schermata operativa, premere il tasto [MODE(DG-ID)] per impostare la modalità FM analogica, quindi sintonizzarsi sulla frequenza della stazione del nodo.

Nota: se la funzione DTMF è impostata su "AUTO" (icona "☒" visualizzata su display LCD), modificarla in "MANUAL" procedendo come segue.

Tenere premuto il tasto [MHz(SETUP)] ➡ Ruotare la manopola DIAL per selezionare "DT AUTO 16" ➡ Premere il tasto [MHz(SETUP)] ➡ Ruotare la manopola DIAL per selezionare "MANUAL" ➡ Tenere premuto il tasto [MHz(SETUP)].

- Tenendo premuto l'interruttore PTT, premere il tasto [#], quindi inserire il numero numero ID a 5 cifre del nodo o della sala da collegare, il codice DTMF verrà trasmesso alla stazione del nodo.
- Mantenere il ricetrasmittitore in modalità di ricezione per circa 10 secondi. Dopo aver stabilito il collegamento, si potrà sentire l'audio.

Nota: la schermata della destinazione collegata non viene visualizzata.

- Avvicinarsi al microfono e parlare

Scollegamento da un nodo o una sala

- Tenendo premuto l'interruttore PTT, digitare i tasti "#99999" (comando di scollegamento DTMF).

Nota: in modalità analogica, le eccellenti funzioni C4FM quali, Clear voice, informazioni digitali, ecc, non sono disponibili, si consiglia quindi di usare la modalità C4FM digitale per le comunicazioni con il sistema di connessione ad Internet WIRES-X.

Funzione dello squelch codificato a toni

Lo squelch codificato a toni apre l'audio dell'altoparlante soltanto alla ricezione di un segnale contenente il tono CTCSS specificato. Abbinando anticipatamente la frequenza dei toni a quella della stazione partner, si può ottenere uno standby silenzioso.

Nota: Per i dettagli, fare riferimento al Manuale avanzato (scaricabile dal sito web Yaesu).

Funzione dello squelch digitale codificato (DCS)

La funzione DCS (Digital Coded Squelch) consente di ascoltare l'audio soltanto quando si ricevono segnali contenenti lo stesso codice DCS.

Nota: Per i dettagli, fare riferimento al Manuale avanzato (scaricabile dal sito web Yaesu).

Funzione EPCS (Enhanced Paging & Code Squelch)

Utilizzare il codice Pager composto da 2 toni CTCSS per lo scambio di comunicazioni con stazioni specifiche.

Nota: Per i dettagli, fare riferimento al Manuale avanzato (scaricabile dal sito web Yaesu).

Programmazione delle assegnazioni dei tasti

Funzioni predefinite previste per il modello FTM-7250DE sono state assegnate in fabbrica ai tasti [P3]/[P4] del microfono. L'utente, qualora desideri accedere rapidamente ad un'altra funzione, può modificare le assegnazioni delle funzioni dei tasti.

Nota: Per i dettagli, fare riferimento al Manuale avanzato (scaricabile dal sito web Yaesu).

Segnale acustico tastiera

Un segnale acustico della tastiera conferma acusticamente l'azionamento di ciascun tasto/pulsante. Il segnale acustico può essere disattivato (oppure riattivato).

Nota: Per disattivare (o riattivare) il segnale acustico, fare riferimento all'opzione del menu Setup "BEP KEY 3" a 39.

Luminosità del display

È possibile regolare la luminosità del display.

Nota: fare riferimento all'opzione del menu Setup "LCD DMMR 23" a 40.

Time-Out Timer (TOT)

La funzione "Time-Out Timer" (TOT, temporizzatore durata massima di trasmissione) commuta automaticamente il ricetrasmittitore in modalità "ricezione" dopo un periodo di tempo prestabilito di trasmissione continua (l'impostazione predefinita è di 3 minuti).

Nota: fare riferimento all'opzione del menu Setup "TOT 48" a 41.

Spegnimento automatico (APO)

La funzione "Spegnimento automatico" (APO) spegne completamente la radio dopo un periodo, definito dall'utente, di inattività dell'interruttore PTT o dei tasti/pulsanti.

Nota: fare riferimento all'opzione del menu Setup "APO 1" a 39.

Busy Channel Lock-Out (BCLO)

La funzione BCLO impedisce l'attivazione del trasmettitore in presenza, sulla frequenza, di un segnale di intensità tale da superare il silenziamento dello squelch.

Nota: fare riferimento all'opzione del menu Setup "BCLO 2" a 39.

Livello di scostamento in trasmissione

È possibile ridurre la larghezza di banda del ricevitore e lo scostamento in trasmissione quando si opera su frequenze ravvicinate (spaziatura canali di 12.5 o 15 kHz). Lo scostamento ridotto del trasmettitore riduce al minimo l'interferenza ai canali adiacenti utilizzati da altri utenti.

Nota: fare riferimento all'opzione del menu Setup "W/N DEV 53" a 41.

Visualizzazione della tensione di alimentazione

Visualizzare la tensione di alimentazione.

Nota: fare riferimento all'opzione del menu Setup "DC VOLT 9" a 39.

Impostazione del guadagno del microfono

In fabbrica, il guadagno del microfono è stato programmato in modo da risultare soddisfacente per il microfono MH-48A6JA in dotazione. Se si utilizza un microfono disponibile in commercio o si collega un TNC, si potrebbe voler impostare un diverso livello di guadagno del microfono.

Nota: fare riferimento all'opzione del menu Setup "MIC GAIN 25" a 40.

Visualizzazione della temperatura

Indica la temperatura corrente del transistor finale e del dissipatore di calore. Una temperatura inferiore a 25°C verrà indicata con 25.0C.

Nota: fare riferimento all'opzione del menu Setup "TEMP 46" a 41.

Segnale acustico di fine banda

L'FTM-7250DE emette automaticamente un "bip" quando la scansione incontra il limite di banda in ricezione (sia nella normale scansione VFO che durante il funzionamento PMS). Questa funzione può inoltre essere abilitata (segnale acustico di fine banda) quando la frequenza raggiunge il limite di banda durante la selezione manuale della frequenza VFO, mediante la manopola **DIAL**.

Nota: Per i dettagli, fare riferimento al Manuale avanzato (scaricabile dal sito web Yaesu).

Funzione Split toni

Il ricetrasmittitore FTM-7250DE può essere impiegato in una configurazione "Split Tone" che consente il funzionamento su ripetitori impiegando un misto di comandi CTCSS e DCS tramite il menu Setup.

Nota: Per i dettagli, fare riferimento al Manuale avanzato (scaricabile dal sito web Yaesu).

Funzione DTMF

I toni DTMF (multifrequenza) sono i toni percepiti durante la digitazione sulla tastiera del telefono. Il ricetrasmittitore FTM-7250DE può trasmettere i codici DTMF utilizzando i tasti sul microfono oppure richiamando i numeri registrati dalle memorie.

È possibile registrare i codici DTMF con un massimo di 16 cifre in un massimo di 10 canali di memoria.

È utile per la registrazione nei canali di memoria DTMF di numeri di connessione telefonica e delle sequenze di collegamento alla rete.

Nota: Per i dettagli, fare riferimento al Manuale avanzato (scaricabile dal sito web Yaesu).

Modalità (Menu) Setup

La modalità (Menu) Setup dell'FTM-7250DE, già descritta in vari punti di numerosi precedenti capitoli, è facile da attivare e da impostare. I menu possono essere usati per configurare numerosi parametri del ricetrasmittitore, alcuni dei quali non sono stati precedentemente indicati. Per attivare la modalità (Menu) Setup, procedere come segue:

1. Tenere premuto il tasto **[MHz(SETUP)]** per accedere al menu Setup.
2. Ruotare la manopola **DIAL** per selezionare l'opzione menu da regolare.
3. Premere brevemente il tasto **[MHz(SETUP)]** per abilitare la regolazione dell'opzione Menu selezionata, quindi ruotare la manopola **DIAL** per eseguire l'effettiva regolazione.
4. Al termine della selezione e regolazione, tenere premuto il tasto **[MHz(SETUP)]** per uscire dal menu Setup e riprendere il normale funzionamento.

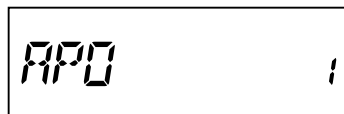
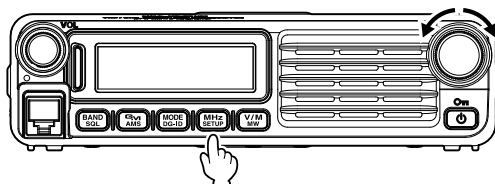

Nota: Per i dettagli, fare riferimento al Manuale avanzato (scaricabile dal sito web Yaesu).

Opzione menu		Funzione	Valori disponibili	Impostazione predefinita
1	APO	Abilita/disabilita la funzione di spegnimento automatico.	Da 0,5H a 12H (incrementi di 0,5H)/ OFF	OFF
2	BCLO	Abilita/disabilita la funzione Busy Channel Lock-Out.	ON/OFF	OFF
3	BEP KEY	Abilita/disabilita il segnale acustico dei tasti.	KEY+SCAN/KEY/OFF	KEY+SCAN
4	BEP EDGE	Abilita/disabilita il segnale acustico di limite di banda durante la scansione.	ON/OFF	OFF
5	BEP LVL	Imposta il livello della segnalazione acustica	HIGH/LOW	HIGH
6	BEP STBY	Abilita/disabilita il segnale acustico di standby	ON/OFF	ON
7	BELL	Seleziona il numero di ripetizioni della suoneria CTCSS/DCS/EPCS.	1 - 20/CONTINUE/OFF	OFF
8	CLK TYPE	Scostamento della frequenza del clock CPU.	A/B	A
9	DC VOLT	Indica la tensione di alimentazione a c.c.	---	---
10	DCS CODE	Impostazione del codice DCS.	104 codici DCS standard	023
11	DCS INV	Impostazione di una serie di codici di inversione DCS a livello di direzione delle comunicazioni.	NORMAL/INVERT/ BOTH	NORMAL
12	DIG AMS	Imposta la modalità di trasmissione	T X M A N U A L / T X FMFIX/TX DIGTL/ AUTO	AUTO
13	DIG VW	Attivazione o disattivazione della selezione modalità VW.	ON/OFF	OFF
14	DI POPUP	Imposta il tempo di pop-up delle informazioni	2/4/6/8/10/20/30/60/ CONTINUE/OFF	10 SEC

Modalità (Menu) Setup

Opzione menu		Funzione	Valori disponibili	Impostazione predefinita
15	DPID LST	Elenco DP-ID (Visualizza/Registra/Cancella)	(DP-ID registrato)	---
16	DT AUTO	Abilita/disabilita la funzione Autodialer DTMF.	MANUAL/AUTO	MANUAL
17	DT DELAY	Impostazione del ritardo di trasmissione di Autodialer DTMF.	50/250/450/750/1000	450 MS
18	DT SET	Caricamento delle memorie di Autodialer DTMF.	---	---
19	DT SPEED	Impostazione della velocità di trasmissione di Autodialer DTMF.	50/100	50 MS
20	DW RVRT	Abilita/disabilita la funzione "Passaggio a canale prioritario".	ON/OFF	OFF
21	GM RINGR	Abilita/disabilita il cicalino al rilevamento di stazioni all'interno del raggio di comunicazione	IN RANGE/ALWAYS/OFF	IN RANGE
22	GM INTVL	Seleziona l'intervallo di trasmissione automatico.	NORMAL/LONG	NORMAL
23	LCD DMMR	Impostazione del livello di luminosità del display del pannello frontale.	LEVEL 1/2/3/4	LIVELLO 4
24	BLOCCO	Seleziona la combinazione di blocco dei comandi.	KEY + D I A L / P T T / KEY+PTT/DIAL+PTT/ ALL/KEY/DIAL	KEY+DIAL
25	MIC GAIN	Regolazione del guadagno del microfono.	LEVEL 1 - 9	LIVELLO 5
26	MEM NAME	Programmazione di un'etichetta alfanumerica per un canale di memoria.	---	---
27	MW MODE	Seleziona il metodo di selezione dei canali per la scrittura in memoria.	NEXT CH/LOWER CH	NEXT CH
28	OPEN MSG	Seleziona il messaggio iniziale visualizzato all'accensione della radio.	OFF/DC/MESSAGE	MESSAGE
29	PAG CD-R	Impostazione del codice pager di ricezione per la funzione Enhanced CTCSS Paging & Code Squelch.	---	05 47
30	PAG CD-T	Impostazione del codice pager di trasmissione per la funzione Enhanced CTCSS Paging & Code Squelch.	---	05 47
31	PRG P3	Programmazione della funzione assegnata al tasto [P3] del microfono.	SQL OFF HOME CD SRCH SCAN T CALL TX POWER MODALITÀ	WIRES-X
32	PRG P4	Programmazione della funzione assegnata al tasto [P4] del microfono.	GM WIRES-X REV DW Opzioni menu Setup da n. 1 a 55 (escluse 31 e 32)	×1
33	RADIO ID	Visualizza gli ID ricetrasmittitore	××××× (non modificabile)	---
34	RF SQL	Regola il livello di soglia dello squelch RF.	OFF/da S1 a S8	OFF

Modalità (Menu) Setup

Opzione menu		Funzione	Valori disponibili	Impostazione predefinita
35	RPT ARS	Attiva/disattiva la funzione di spaziatura automatica del ripetitore.	ON/OFF	ON
36	RPT FREQ	Imposta la spaziatura del ripetitore.	0.00 - 150.00 (MHz)	×1
37	RPT SFT	Imposta la direzione di spaziatura ripetitore.	-RPT/+RPT/SIMPLEX	+RPT
38	RX MODE	Selezione della modalità di ricezione.	AUTO/FM/AM	AUTO
39	SCAN RSM	Seleziona la modalità di riavvio scansione.	BUSY/HOLD/2-10 (SEC)	5,0 SEC
40	SCAN SKP	Seleziona la modalità Scansione con la memoria.	OFF/SKIP/SELECT	OFF
41	SCNW MEM	Impostazione della gamma di frequenze della scansione con la memoria.	ALL/BAND	ALL
42	SCNW VFO	Impostazione della gamma di frequenze della scansione VFO.	ALL/BAND	BANDA
43	SQL EXP	Abilita/disabilita la codifica CTCSS/DCS separata.	ON/OFF	OFF
44	SQL TYPE	Seleziona la modalità encoder e/o decoder a toni.	TONE/TSQL/DCS/ RV TONE/PAGER/ OFF	OFF
45	PASSO	Imposta i passi di frequenza del sincronizzatore.	AUTO/5/6.25/10/12.5/ 15/20/25/50/100 (kHz)	AUTO
46	TEMP	Indica la temperatura del transistor finale e del dissipatore di calore.	---	---
47	TONE FRQ	Impostazione della frequenza dei subtoni CTCSS.	67.0 - 254.1 (Hz)	100.0 HZ
48	TOT	Imposta il timer di time-out.	0.5 - 10.0 (MIN)/OFF	3.0 MIN
49	TS MUTE	Abilita/disabilita l'uscita audio del ricevitore mentre è attivo lo scanner di ricerca toni o ricerca DCS.	ON/OFF	ON
50	TS SPEED	Seleziona la velocità dello scanner di ricerca toni o ricerca DCS.	FAST/SLOW	FAST
51	VER DISP	Visualizza la versione software del ricetrasmittitore	CPU x.xx DSP x.xx	---
52	VFO MODE	Impostazione della gamma di frequenze nella modalità VFO mediante la manopola DIAL.	ALL/BAND	BANDA
53	W/N DEV	Riduzione del guadagno/scostamento del microfono e della larghezza di banda del ricevitore.	WIDE / NARROW	AMPIA
54	W-DGID	Impostazione del DG-ID di WIRES-X	AUTO/DGID01 - 99	AUTO
55	MY CALL	Imposta l'identificativo di chiamata della propria stazione	-----	---

×1: dipende dalla versione del ricetrasmittitore.

Cura e manutenzione

Spegnere il ricetrasmittitore prima di eliminare sporcizia e macchie con un panno morbido e asciutto. Per le macchie più ostinate, inumidire leggermente un panno morbido e strizzarlo accuratamente prima di strofinarlo per rimuovere le macchie.

Attenzione: Non usare mai detersivi per lavastoviglie e solventi organici (diluenti, benzene, ecc.).

Onde evitare il distacco della vernice o il danneggiamento dello strato di finitura del ricetrasmittitore.

Sostituzione del fusibile

In caso di intervento del fusibile del cavo di alimentazione CC con conseguente inefficienza del ricetrasmittitore, riparare la causa all'origine del problema, quindi, sostituire il fusibile con un altro del corretto amperaggio (15 A).

Attenzione: Durante la sostituzione del fusibile, assicurarsi di scollegare il cavo di alimentazione dal ricetrasmittitore e dalla fonte di alimentazione c.c. esterna.

Sostituzione del fusibile del cavo di alimentazione CC

1. Preparare un nuovo fusibile.

Utilizzare un fusibile con un amperaggio di 15 A.

Attenzione: È tassativamente vietato utilizzare un fusibile con amperaggio diverso da quello prescritto.

2. Aprire il portafusibile come indicato nel disegno a destra.
3. Rimuovere il fusibile intervenuto.
4. Inserire il nuovo fusibile.
5. Chiudere il portafusibile.

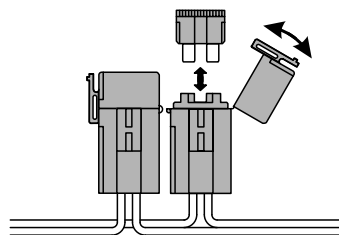

Generali

Gamma di frequenze:	Tx 144 - 146 o 144 - 148 MHz 430 - 440 o 430 - 450 MHz
	Rx 108 - 579.995 MHz
Passo canale:	5/6.25/(8.33)/10/12,5/15/20/25/50/100 kHz () banda aerea
Spaziatura standard del ripetitore:	VHF: ± 600 kHz UHF: $\pm 5 / 1.6 / 7.6$ MHz
Stabilità di frequenza:	$\pm 2,5$ ppm (da -20°C a $+60^{\circ}\text{C}$)
Modalità di emissione:	F2D/F3E/F7W
Impedenza antenna:	50 Ohm, sbilanciati
Tensione di alimentazione:	13,8 V CC $\pm 15\%$, negativo a massa
Corrente assorbita (tipica):	Rx: inferiore a 0,5 A Tx: 10 A (50 W) /6 A (25 W) /3 A (5 W)
Gamma di temperature di esercizio:	da -20°C a $+60^{\circ}\text{C}$
Dimensioni (LxAxP) (circa):	155 x 42 x 145,5 mm (senza manopole e VENTOLA)
Peso (circa.):	1,3 kg

Trasmittitore

Potenza erogata:	50/25/5 W
Modulazione:	F2D/F3E: a reattanza variabile F7W: 4 FSK (C4FM)
Deviazione massima:	± 5 kHz (ampia) ± 2.5 kHz (stretta)
Radiazioni spurie:	Migliori di -60 dB
Impedenza microfonica:	2 kOhm

Ricevitore

Tipo di circuito:	Supereterodina a doppia conversione
I _{fs} :	1a 47.25 MHz, 2a 450 kHz
Sensibilità (per 12 dB SINAD):	1,5 μV tip. per 10 dB SN (108 - 137 MHz, AM) 0,16 μV per 12 dB SINAD (137 - 174 MHz, NFM) 1 μV per 12 dB SINAD (174 - 222 MHz, NFM) 0,5 μV per 12 dB SINAD (300 - 350 MHz, NFM) 0,2 μV per 12 dB SINAD (350 - 400 MHz, NFM) 0,18 μV per 12 dB SINAD (400 - 470 MHz, NFM) 0,35 μV per 12 dB SINAD (470 - 580 MHz, NFM)
Sensibilità (per digitale):	0,19 μV per BER 1 %
Selettività ($-6/-60$ dB):	12 kHz/28 kHz
Massima uscita AF:	3 W su 4 Ohm con 10% THD

Le caratteristiche sono soggette a variazioni senza preavviso e sono garantite soltanto entro le bande amatoriali dei 144 e 430 MHz. Le gamme di frequenza variano a seconda della versione del ricetrasmittitore; controllare con il proprio concessionario.

Simboli presenti sull'apparecchiatura

=== Corrente continua

GARANZIA LIMITATA YAESU

La garanzia limitata è valida soltanto nel paese/regione nel quale il prodotto è stato originariamente acquistato.

Registrazione garanzia on-line:

Grazie per aver acquistato prodotti YAESU! Siamo fiduciosi che la Sua nuova radio soddisferà le Sue esigenze per molti anni! Registri il Suo prodotto sul sito www.yaesu.com - Owner's Corner

Termini di garanzia:

Fatte salve le Limitazioni della garanzia e le Procedure di garanzia descritte di seguito, YAESU MUSEN con la presente garantisce che questo prodotto è esente da difetti di materiali e di lavorazione nel normale utilizzo durante il "Periodo di garanzia". (la "Garanzia limitata").

Limitazioni della garanzia

- A. YAESU MUSEN non è responsabile per eventuali garanzie esplicite ad eccezione della Garanzia limitata sopra descritta.
- B. La Garanzia limitata si applica soltanto all'originario acquirente finale o alla persone che riceve questo prodotto in regalo e non sarà estesa a nessun altra persona o cessionario.
- C. Se non diversamente specificato con il prodotto YAESU, il periodo di garanzia è di tre anni a partire dalla data di acquisto al dettaglio da parte dell'originario acquirente finale.
- D. La Garanzia limitata è valida soltanto nel paese/regione nel quale il prodotto è stato originariamente acquistato.
- E. Durante il periodo di garanzia, YAESU MUSEN riparerà o sostituirà, a sua esclusiva discrezione, (utilizzando ricambi nuovi o rigenerati) eventuali componenti difettosi in un periodo di tempo ragionevole e gratuitamente.
- F. La Garanzia limitata non copre i costi di spedizione (compresi quelli di trasporto e assicurazione) da voi a noi, o eventuali imposte, dazi o tasse di importazione.
- G. La Garanzia limitata non copre eventuali danni causati da manomissione, uso improprio, inosservanza delle istruzioni fornite con il prodotto, modifiche non autorizzate, o danni al prodotto causati da vari motivi, quali: incidente; eccessiva umidità; fulmini; sovratensioni; collegamento a tensione di alimentazione errata; danni causati da errate procedure di imballaggio o spedizione; perdite di, danni a o alterazione dei dati memorizzati; modifiche al prodotto per consentirne l'impiego in paesi/applicazioni diversi da quelli per i quali il prodotto era stato progettato, fabbricato, approvato e/o autorizzato; o la riparazione di prodotti danneggiati da queste modifiche.
- H. La Garanzia limitata si applica soltanto al prodotto così come era al momento dell'acquisto originario, da parte dell'acquirente al dettaglio e non preclude l'apporto di eventuali modifiche di progettazione, aggiunte o altri miglioramenti nelle successive versioni del presente prodotto da parte di YAESU MUSEN o l'imposizione nei confronti di YAESU MUSEN di qualsiasi obbligo di modificare o alterare il presente prodotto per uniformarlo a tali modifiche o migliorie.
- I. YAESU MUSEN non si assume alcuna responsabilità per eventuali danni consequenziali causati o derivanti da eventuali difetti nei materiali o di lavorazione.
- J. NEI LIMITI MASSIMI PERMESSI DALLA LEGGE, YAESU MUSEN NON SARÀ RESPONSABILE DI QUALSIASI GARANZIA IMPLICITA IN RELAZIONE A QUESTO PRODOTTO.
- K. Se l'acquirente al dettaglio originario adempie tempestivamente le Procedure di garanzia di seguito descritte, e YAESU MUSEN sceglie di inviare all'acquirente un prodotto di ricambio anziché riparare il "prodotto originario", allora la Garanzia limitata verrà applicata al prodotto di ricambio per il solo periodo rimanente del periodo di garanzia del prodotto originario.
- L. Gli statuti di garanzia variano a seconda dello stato o del paese, per cui alcuni delle limitazioni sopra indicate potrebbero non essere valide in alcuni luoghi.

Procedure di garanzia:

1. Per trovare il Centro di assistenza autorizzato YAESU nel proprio paese/regione, visitare il sito www.yaesu.com. Contattare il Centro di assistenza YAESU per le specifiche istruzioni di restituzione e spedizione, oppure contattare un concessionario/distributore autorizzato YAESU dal quale è stato originariamente acquistato il prodotto.
2. Allegare la prova d'acquisto di un concessionario/distributore autorizzato YAESU e spedire il prodotto, con spedizione prepagata, all'indirizzo fornito dal Centro di assistenza YAESU nel proprio paese/regione.
3. Alla ricezione del presente prodotto, restituito in conformità alle procedure sopra descritte, dal Centro di assistenza autorizzato YAESU, YAESU MUSEN si impegna ad effettuare qualsiasi ragionevole sforzo per uniformarlo alle sue specifiche originarie. YAESU MUSEN restituirà gratuitamente il prodotto riparato (o un prodotto di ricambio) all'acquirente originario. La decisione in merito alla riparazione o sostituzione del presente prodotto è a sola descrizione di YAESU MUSEN.

Altre condizioni:

LA RESPONSABILITÀ MASSIMA DI YAESU MUSEN NON DEVE SUPERARE IL PREZZO EFFETTIVO D'ACQUISTO PAGATO PER IL PRODOTTO. IN NESSUN CASO YAESU MUSEN SARÀ RESPONSABILE PER PERDITE DI, DANNI A O ALTERAZIONE DEI DATI MEMORIZZATI, DI DANNI SPECIALI, ACCIDENTALI, CONSEQUENZIALI O INDIRETTI, COMUNQUE CAUSATI; COMPRESI, A TITOLO ESEMPLIFICATIVO, LA SOSTITUZIONE DI ATTREZZATURE E BENI, ED EVENTUALI COSTI DI RIPRISTINO, RIPROGRAMMAZIONE O RIPRODUZIONE DI EVENTUALI PROGRAMMI O DATI MEMORIZZATI NEL O UTILIZZATI CON IL PRODOTTO YAESU.

Alcuni paesi in Europa e negli Stati Uniti d'America non consentono l'esclusione o la limitazione dei danni accidentali o consequenziali o la limitazione sulle modalità di durata di una garanzia implicita, per cui le suddette limitazioni od esclusioni potrebbero non essere valide. La presente garanzia fornisce diritti specifici, potrebbero esserci altri diritti che possono variare a seconda dei Paesi in Europa o degli Stati negli Stati Uniti d'America.

La Garanzia limitata è considerata nulla in caso di rimozione o danneggiamento dell'etichetta riportante il numero di serie.

Gli utenti europei devono osservare che per l'uso di questa apparecchiatura in modalità di trasmissione occorre essere in possesso di una valida licenza per radioamatori rilasciata dall'autorità competente del rispettivo paese per le frequenze e i livelli di potenza di trasmissione sui quali opera questa radio. L'inosservanza di tali indicazioni può rappresentare una violazione delle leggi vigenti ed essere perseguibile legalmente

Dichiarazione di conformità UE

Noi, Yaesu Musen Co. Ltd of Tokyo, Giappone, con la presente dichiariamo che quest'apparecchiatura radio FTM-7250DE è pienamente conforme alla Direttiva UE sulle apparecchiature radio 2014/53/UE. Il testo completo della Dichiarazione di conformità di questo prodotto è consultabile all'indirizzo <http://www.yaesu.com/jp/red>

ATTENZIONE – Condizioni d'uso

Il presente ricetrasmittitore opera su frequenze regolamentate e che non possono essere usate senza autorizzazione nei paesi UE indicati nella presente tabella. Gli utenti di questo dispositivo devono verificare, con l'autorità competente locale, le condizioni di licenza che si applicano al dispositivo stesso.

					
AT	BE	BG	CY	CZ	DE
DK	ES	EE	FI	FR	UK
GR	HR	HU	IE	IT	LT
LU	LV	MT	NL	PL	PT
RO	SK	SI	SE	CH	IS
LI	NO	-	-	-	-

Smaltimento delle apparecchiature elettroniche ed elettriche

I prodotti contrassegnati da questo simbolo (cassonetto con una croce) non possono essere smaltiti con i normali rifiuti domestici.

Le apparecchiature elettroniche ed elettriche devono essere riciclate presso un centro in grado di gestire questi rifiuti e i risultanti prodotti di scarto.

Rivolgersi al rappresentante del proprio fornitore locale o al centro di assistenza per le informazioni sul sistema di raccolta rifiuti previsto nel proprio paese.



YAESU

The radio

Copyright 2018
YAESU MUSEN CO., LTD.
Tutti i diritti riservati.

Nessuna parte del presente manuale può essere
riprodotta senza l'autorizzazione di
YAESU MUSEN CO., LTD.

YAESU MUSEN CO., LTD.

Tennozu Parkside Building
2-5-8 Higashi-Shinagawa, Shinagawa-ku, Tokyo
140-0002 Japan

YAESU USA

6125 Phyllis Drive, Cypress, CA 90630, U.S.A.

YAESU UK

Unit 12, Sun Valley Business Park, Winnall Close
Winchester, Hampshire, SO23 0LB, U.K.

1804Q-AS-1
Stampato in Giappone



E H 0 7 5 M 3 5 0