

**YAESU**  
*The radio*

144/430MHz  
TRANSECTOR FM DE DOBLE BANDA

# **FTM-6000E**

Manual de  
funcionamiento



# Índice

<b>Introducción</b> .....	1	Borrado de memorias.....	23
<b>Acerca de este manual</b> .....	1	Copiado de memorias .....	23
<b>Funcionamiento Básico</b> .....	2	Recuperación del canal de inicio .....	24
ENCENDIDO del transceptor.....	2	Cambio de la frecuencia del canal de inicio... 25	
Ajuste del volumen .....	2	<b>Función de escaneado</b> .....	<b>26</b>
Ajuste del nivel de silenciador.....	2	Escaneado de VFO / Escaneado de	
Selección de una banda de frecuencias.....	2	memoria / Escaneado de PMG.....	26
Sintonización de una frecuencia.....	3	Escaneado de memoria programables (PMS) ... 26	
Transmisión .....	3	Ajuste de la operación de recepción	
Bloqueo de teclas y mando tipo DIAL.....	3	cuando cesa el escaneado .....	27
<b>E2O-III (Easy to Operate-III) ofrece la opción</b>		Salto de canales de memoria.....	27
<b>de 3 modos de funcionamiento para asignar</b>		<b>Características de confort</b> .....	<b>28</b>
<b>funciones y configuraciones</b> .....	<b>4</b>	Funcionamiento del Bluetooth®	
Tecla [F1] .....	4	(Requiere BU-4 opcional).....	28
Lista de funciones .....	4	Cambio de los pasos de frecuencia.....	33
Lista del menú (consulte la página 6) .....	4	Cambiar el nivel de potencia de	
Función MAG (agrupación automática		la transmisión.....	33
de memoria)....	5	Característica de enmudecimiento de tono... 34	
Función PMG (grupo de memoria básica)....	5	Característica de enmudecimiento de	
Función de salto de banda VFO.....	5	código digital (DCS)... 34	
Traspaso de datos de memoria al		Función de LOCALIZADOR (EPCS).....	34
registro VFO....	5	Sistema de transpondedor de rango	
<b>Accesorios y opciones suministrados</b> .....	<b>7</b>	automático (ARTS)... 34	
Accesorios suministrados .....	7	<b>Utilización de la Lista del Menú</b> .....	<b>35</b>
Opciones disponibles.....	7	Funcionamiento de la Lista del Menú .....	35
<b>Nombre y función de cada componente</b> .....	<b>8</b>	<b>Tablas de operaciones de Lista del Menú</b> ... 36	
Panel (frontal).....	8	<b>Restauración a los valores</b>	
Panel (lado trasero, izquierdo y derecho) ...	11	predeterminados (reinicio total).....	<b>38</b>
Cuerpo principal (frontal y trasero) .....	11	<b>Especificaciones</b> .....	<b>39</b>
Micrófono (SSM-85D) .....	12	<b>GARANTÍA LIMITADA DE YAESU</b> .....	<b>41</b>
<b>Precauciones de seguridad</b>			
(asegúrese de leerlo).....	13		
<b>Instalación de la radio</b> .....	<b>15</b>		
Acerca de la antena .....	15		
Conexión de la antena y de los cables			
de alimentación.....	15		
Instalación del transceptor .....	16		
Conexión del panel frontal al cuerpo principal... 16			
<b>Funcionamiento de repetidor</b> .....	<b>17</b>		
Comunicación mediante el repetidor .....	17		
<b>Utilización de la memoria</b> .....	<b>18</b>		
Escribir en la memoria .....	18		
Recuperar memoria.....	19		
Recuperación solo de memorias en la			
misma banda (Banda) de frecuencias			
utilizando la función de agrupación			
automática de memoria (MAG)....	20		
PMG (grupo de memoria básica) .....	21		
Para agregar una “etiqueta” alfanumérica			
a una memoria ....	22		

Características del transceptor Yaesu FTM-6000E.

- El nuevo “E2O-III (Easy to Operate-III)” implementa 3 listas de funciones para permitir la llamada de los ajustes de uso frecuente durante el funcionamiento con un solo toque.
- La función PMG (grupo de memoria básica) permite recuperar un grupo de frecuencias registradas independientemente de la banda de frecuencia.
- Agrupación automática de bandas de los canales de memoria (MAG). Los canales de memoria se clasifican automáticamente en cada banda, de modo que los canales de memoria se pueden recuperar fácil y rápidamente.
- Recepción de banda ancha (108MHz a 999.995MHz)
- Cuando la unidad opcional BU-4 Bluetooth® está instalada, admite la comunicación con manos libres mediante el auricular SSM-BT10 opcional Bluetooth® o un producto disponible comercialmente.
- 1100 canales de memoria de gran capacidad
- Altavoz de potencia de audio de 3 W
- Disipador térmico de resistencia a condiciones severas con FACC (conductor de canalización mediante convección del aire)

Gracias por la compra del transceptor FTM-6000E. Le recomendamos encarecidamente la lectura de este manual en su totalidad, así como del manual avanzado (disponible para su descarga en el sitio web de Yaesu), de manera que adquiera una total comprensión del gran número de posibilidades del nuevo e interesante transceptor FTM-6000E.

## Acerca de este manual

También se utilizan en este manual las siguientes notaciones.



Este icono indica precauciones e información que deben leerse.



Este icono indica notas útiles, consejos e información que deben leerse.

**OBSÉRVESE:** Debido a las mejoras del producto, algunas de las ilustraciones del manual de instrucciones pueden diferir del producto real.

## Funcionamiento Básico

### ENCENDIDO del transceptor

1. Pulse y mantenga pulsado el interruptor de encendido (bloqueo) para **ENCENDER** el transceptor.

#### ● APAGADO del transceptor

1. Pulse y mantenga pulsado el interruptor de encendido (bloqueo) de nuevo para **APAGAR** el transceptor.

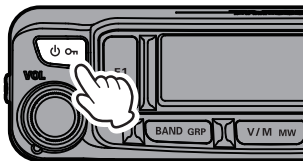

### Ajuste del volumen

1. Gire el mando **DIAL** para ajustar el volumen a un nivel cómodo.

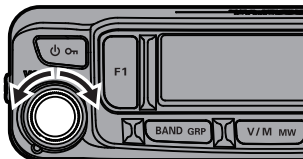

### Ajuste del nivel de silenciador

Pueden silenciarse ruidos molestos cuando no pueda detectarse una señal. Utilice normalmente los ajustes de fábrica, pero ajuste el enmudecimiento si el nivel de ruido es molesto.

1. Pulse la tecla **[SQL BACK]**, y a continuación gire el mando **DIAL** para ajustarlo a un nivel en el que el ruido de fondo se silencie.
2. Tras el ajuste, pulse la tecla **[SQL BACK]** de nuevo, o permanezca 2 segundos sin hacer nada, el indicador SQL volverá a pasar a la pantalla normal.

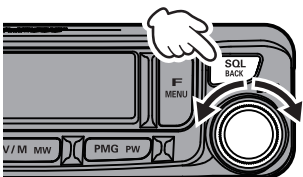

**i** Cuando se aumenta el nivel de enmudecimiento, habrá más seguridad de silenciar el ruido, pero puede llegar a hacerse más difícil la recepción de las señales débiles.

### Selección de una banda de frecuencias

Pulse la tecla **[BAND GRP]** para seleccionar la banda de frecuencias deseada.

<b>Banda AÉREA</b>	108 MHz - 137 MHz
<b>Banda de 144 MHz</b>	137 MHz - 174 MHz
<b>Banda VHF</b>	174 MHz - 400 MHz
<b>Banda de 430 MHz</b>	400 MHz - 480 MHz
<b>Banda UHF</b>	480 MHz - 999.995 MHz

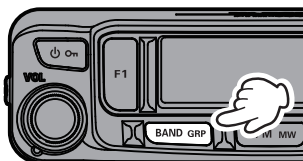

Las bandas de frecuencia no deseadas se pueden configurar en la lista del menú para que no se muestren.

**i** Pulse y mantenga pulsada la tecla **[F MENU]** → Gire el mando **DIAL** para seleccionar **[18 BND.SEL]** → Pulse el mando **DIAL** → Gire el mando **DIAL** para seleccionar una banda → Pulse el mando **DIAL** → Gire el mando **DIAL** para seleccionar **ENCENDIDO** o **APAGADO**.

## Sintonización de una frecuencia

### ● Mando DIAL

El giro del mando del **DIAL** cambia la frecuencia en los pasos de frecuencia óptimos para la banda de frecuencias actual.

### Cambio de frecuencia en pasos de 1 MHz

Pulse el mando del **DIAL**, y a continuación gire al mando del **DIAL**.

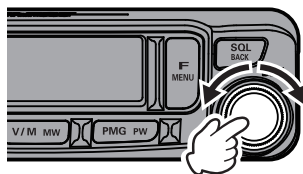

### Cambio de frecuencia en pasos de 5 MHz

Pulse y mantenga pulsado el mando **DIAL**, y a continuación gire el mando **DIAL**.

### ● Las teclas numéricas del micrófono

Pulse las teclas numéricas “0” a “9” para introducir la frecuencia.

Ejemplo: para introducir 145.520 MHz

[1] → [4] → [5] → [5] → [2]

Ejemplo: para introducir 430.000 MHz

[4] → [3] → [Pulse y mantenga pulsada cualquier tecla numérica]

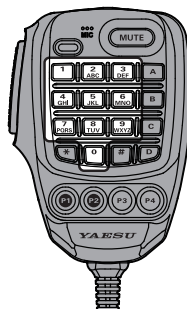

Cuando se introduzca una frecuencia utilizando las teclas numéricas, la entrada se podrá cancelar pulsando el interruptor **PTT**.

## Transmisión

1. Mientras se mantiene pulsado el interruptor **PTT**, hable al micrófono. Al transmitir, el icono “**TX**” aparece en la pantalla.
2. Soltar el interruptor **PTT** para volver al modo de recepción. Al recibir una señal, el icono “**BUSY**” aparece en la pantalla.

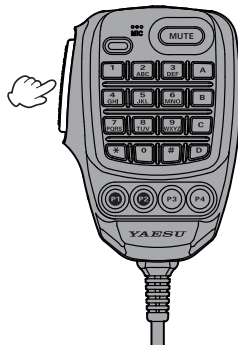

- Si se pulsa el interruptor PTT cuando se ha seleccionado una frecuencia distinta a la de la banda de radioaficionado, se emitirá un tono (pitido) de alarma y aparecerá “Inhb” en la pantalla, inhabilitando la transmisión.
- Si se prosigue con la transmisión durante un período de tiempo prolongado, el transceptor se sobrecalienta y se activa la función de protección contra sobrecalentamiento. Como resultado, el nivel de potencia de transmisión se ajusta automáticamente a potencia baja. Si sigue transmitiendo mientras la función de protección contra sobrecalentamiento está activa, el transceptor volverá de forma forzada al modo de recepción.

## Bloqueo de teclas y mando tipo DIAL

1. Pulse el interruptor de encendido (bloqueo), “**LOCK (BLOQUEO)**” se muestra en la pantalla durante un segundo, y luego se bloquean las teclas y el mando **DIAL**.



El interruptor **PTT** y el mando de **VOL** no pueden bloquearse.

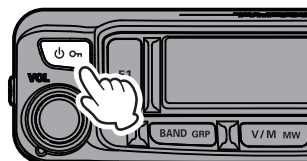

2. Pulse de nuevo el interruptor de ENCENDIDO (Bloqueo), se visualizará “**UNLOCK (DESBLOQUEO)**” en la pantalla y las teclas y el mando **DIAL** quedarán desbloqueados.

## E2O-III (Easy to Operate-III) ofrece la opción de 3 modos de funcionamiento para asignar funciones y configuraciones

- 1 La “tecla [F1]” asigna la función más utilizada.
- 2 La “lista de funciones” asigna funciones de uso frecuente.
- 3 “Lista del menú” para realizar todos los ajustes.

### 1 Tecla [F1]

De la lista, la función con la prioridad más alta se puede registrar en la tecla [F1], a continuación, se puede llamar directamente simplemente pulsando la tecla [F1].

#### • Cambiar la asignación de la tecla [F1]

Seleccione la función o elemento para asignar de la lista de funciones, a continuación, pulse y mantenga pulsada la tecla [F1].

**Pulse y mantenga pulsado:** asignar a tecla [F1]

**Pulse brevemente:** recupere y ejecute

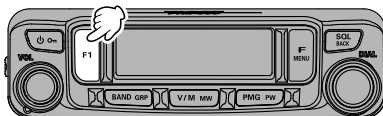

### 2 Lista de funciones

Registre los elementos de uso frecuente de las 34 funciones en la lista del menú (consulte la página 6). Para recuperar una función, pulse la tecla [F MENU], a continuación, gire el mando DIAL.

#### • Registro a la lista de funciones

Seleccione la función o elemento para asignar de la lista del menú, a continuación pulse y mantenga pulsada la Tecla [F MENU].

#### • Cancelar el registro en la lista de funciones

Seleccione la función o el elemento para cancelar, a continuación pulse y mantenga pulsada la tecla [SQL BACK].

La función se cancela de la lista de funciones y vuelve a la lista del menú.

**Pulse y mantenga pulsado:** Asignar lista de funciones

**Pulse brevemente:** Recuperar la lista de funciones

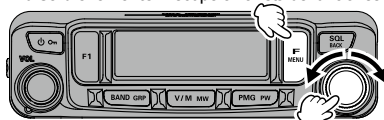

Gire el mando tipo DIAL para seleccionar

**Pulse y mantenga pulsado:** Cancelar el registro de la función

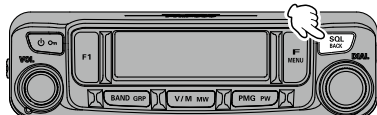

### 3 Lista del menú (consulte la página 6)

Para seleccionar todas las funciones y elementos distintos de los registrados en la lista de funciones de uso frecuente, pulse y mantenga pulsada la tecla [F MENU], luego gire el mando DIAL.

**Pulse y mantenga pulsado:** Recuperar la lista del menú

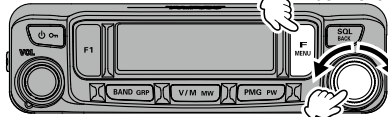

Gire el mando tipo DIAL para seleccionar

#### ④ Función MAG (agrupación automática de memoria)

Los canales de memoria se pueden agrupar y recuperar fácilmente por banda. Cada vez que pulsa la tecla [**BAND GRP**] mientras se hace funcionar en el modo de memoria, las bandas se cambian en el orden que se ilustra a continuación. Solo pueden recuperarse y agruparse automáticamente los canales de memoria de dicha banda de frecuencias.



Pulse en el modo de memoria para cambiar de banda

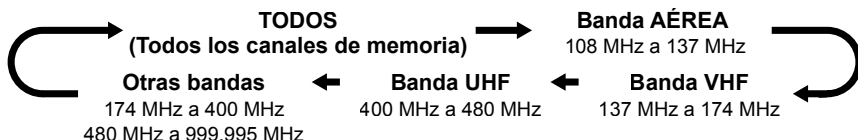

#### ⑤ Función PMG (grupo de memoria básica)

Las frecuencias de uso frecuente que se han registrado en PMG, se pueden mostrar de una manera sencilla de entender simplemente pulsando la tecla [**PMG PW**].

##### • Registrar la frecuencia en PMG

Configure la frecuencia, o el canal de memoria para registrar, a continuación, pulse y mantenga pulsada la tecla [**PMG PW**] para registrarlo en PMG.

##### • Cancelación del registro de un canal (frecuencia) registrado en PMG

Durante la operación PMG, seleccione la frecuencia (canal) que desea anular el registro, a continuación, pulse y mantenga pulsada la tecla [**PMG PW**] para cancelar el registro de esa frecuencia.

Gire el mando tipo DIAL para seleccionar

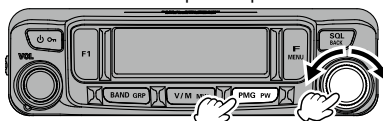

**Pulse y mantenga pulsado:** Registrarse o cancelar el registro

**Pulse brevemente:** Habilitar o inhabilitar PMG

Pueden registrarse hasta 5 canales en PMG. Si desea registrar una nueva frecuencia, cancele una de las frecuencias registradas y a continuación registre una frecuencia nueva.



#### ⑥ Función de salto de banda VFO

La selección de banda VFO se habilita pulsando la tecla [**BAND GRP**]. Además, se pueden omitir las bandas no utilizadas.

##### • Ajuste la banda a omitir

Pulse y mantenga pulsada la tecla [**F MENU**]  
→ Gire el mando **DIAL** para seleccionar [18 BND.SEL] → Pulse el mando **DIAL** → Gire el mando **DIAL** para seleccionar una banda → Pulse el mando **DIAL** → Gire el mando **DIAL** para seleccionar ON u OFF.

**Pulse y mantenga pulsado:** Recuperar la lista del menú

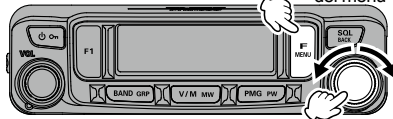

Gire el mando tipo DIAL para seleccionar

#### ⑦ Traspaso de datos de memoria al registro VFO

El contenido del canal de memoria actualmente seleccionado puede transferirse al registro VFO. Pulse y mantenga pulsada la tecla [**SQL BACK**] mientras se muestra el canal de memoria.

**Pulse y mantenga pulsado:** El canal de memoria se transfiere al VFO

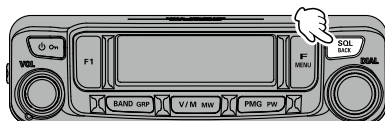

## Lista del Menú

Los elementos en gris están registrados previamente en la “Lista de funciones”. Pulse la tecla [**F MENU**] para llamar a la “Lista de funciones”.

01 APO	Habilita/inhabilita la función de apagado automático
02 AR MOD	Selecciona el modo de pitido ARTS
03 AR INT	Selecciona el intervalo de muestreo durante el funcionamiento ARTS
04 BCLO	Habilita/inhabilita la función de bloqueo de canal ocupado
05 BEEP	Establece el nivel de pitido
06 BELL	Selecciona las repeticiones del timbre de la campana CTCSS/DCS/EPSCS
07 CLK.TYP	Cambios de la frecuencia de reloj de la CPU
08 DIMMER	Establece el nivel de iluminación de la pantalla del panel frontal
09 DTMF	Habilita/inhabilita la característica de marcador automático DTMF
10 DT TX	Carga las memorias del marcador automático DTMF.
11 DT MEM	Registre un código DTMF
12 HOME	Recuerde el canal de inicio
13 MIC.GIN	Ajuste el nivel de ganancia del micrófono
14 MIC.PGM	Programa las funciones asignadas a las teclas del micrófono [P1], [P2], [P3] y [P4]
15 PAGER	Configura el código de localizador de recepción/transmisión para las funciones de localización CTCSS mejorada y silenciamiento de código
16 PKT.SPD	Ajustes de la velocidad de transmisión en baudios de la comunicación de DATOS
17 RX MODE	Seleccione el modo de recepción
18 BND.SEL	Establezca las bandas de frecuencia que se pueden seleccionar

19 RPT.REV	Invierte las frecuencias de transmisión y recepción mientras trabaja a través de un repetidor.
20 RPT.SET	Ajuste de la dirección de deriva del repetidor
21 RPT.OTR	<ul style="list-style-type: none"> <li>• Ajuste de la ARS (Deriva automática del repetidor)</li> <li>• Establecer la deriva del repetidor</li> </ul>
22 SCN.ON	Activa la operación de escaneado
23 SCN.TYP	<ul style="list-style-type: none"> <li>• Seleccionar el modo de reanudación de escaneado</li> <li>• Configurar la “función Revertir canal básico”</li> </ul>
24 SQL.TYP	Selecciona el modo de codificador y/o decodificador de tono.
25 SQL.COD	Establezca la frecuencia de tono CTCSS o el código DCS.
26 SQL.EXP	Habilita o inhabilita la codificación CTCSS / DCS conmutada
27 STEP	Ajusta los pasos del sintetizador de frecuencias
28 xx.xF (C)	Muestra la temperatura actual en el interior del transceptor
29 TOT	Ajusta el temporizador de tiempo de espera
30 TX PWR	Establezca el nivel de potencia de transmisión.
31 VER.DSP	Muestra la versión de software del transceptor
32 xx.xV	Muestra la tensión de suministro de CC.
33 WIDTH	Establezca el nivel de modulación de transmisión de FM y el ancho de banda del receptor
34 WX ALT	Ajuste de la operación de alerta meteorológica
35 BLT	Configure la función Bluetooth



## Accesorios suministrados

- Micrófono DTMF SSM-85D
- Cable de alimentación CC (con fusible incorporado)
- Cable de control
- Cable de control de 10 pies (3 m)
- Soporte para cuerpo principal
- Soporte para el controlador
- Cable USB
- Fusible de recambio (15 A)
- Manual de funcionamiento (este manual)



Si falta algún elemento, póngase en contacto con el distribuidor al que compró el transceptor.

## Opciones disponibles

- |  |          |
|--|----------|
| • Micrófono DTMF   | SSM-85D  |
| • Micrófono  | MH-42C6J |
| • Auriculares Bluetooth®   | SSM-BT10 |
| • Unidad de Bluetooth®   | BU-4     |
| • Altavoz externo de alta potencia                                       | MLS-100  |
| • Soporte de montaje de la ventosa para el controlador del panel frontal | MMB-98   |
| • Kit de extensión de micrófono de 10 pies (3 m) para SSM-85D y MH-42C6J | MEK-5    |
| • Cable de control de 20 pies (6 m)                                      | SCU-47   |
| • Cable de clonado   | CT-166   |
| • Cable de datos (patilla MDIN10 a patilla MDIN6 + Dsub9)                | CT-163   |
| • Cable de datos (patilla MDIN10 a patilla MDIN6)                        | CT-164   |
| • Cable de datos (patilla MDIN10 a Abierto)                              | CT-167   |

# Nombre y función de cada componente

## Panel (frontal)

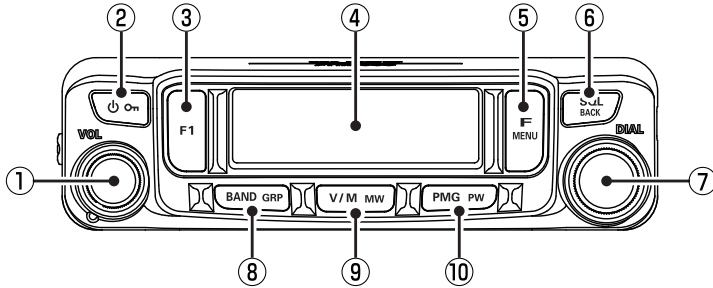

### ① Mando VOL

Gire el mando VOL para ajustar el nivel de volumen de audio.

### ② Interruptor POWER (On)

Pulse y mantenga pulsado este botón para conectar y desconectar (ON/OFF) la alimentación.

Cuando la alimentación está conectada (ON), pulse este botón brevemente para enclavar o para liberar el bloqueo de tecla.

### ③ Tecla [F1]

La tecla [F1] es programable por el usuario, lo que permite un acceso rápido a la función o elemento de menú que se utiliza con más frecuencia. El ajuste predeterminado de fábrica es "HOME" (llama al canal de inicio). Para cambiar a otro elemento, pulse la tecla [F MENU], y luego gire el mando DIAL para seleccionar el elemento deseado, y pulse y mantenga pulsada la tecla [F1].

### ④ Pantalla LCD

**1~5** : Número de memoria PMG

**F** : Lista de funciones

**F** : Únicamente los canales de memoria de banda AÉREA\*1

**V** : Únicamente los canales de memoria de banda VHF\*2

**U** : Únicamente los canales de memoria de banda UHF\*3

**G** : Únicamente los canales de memoria de otras bandas\*4

\*1 108 MHz a 137 MHz

\*2 137 MHz a 174 MHz

\*3 400 MHz a 480 MHz

\*4 174 MHz a 400 MHz

480 MHz a 999.995 MHz

**00 1~999** : Número de canal de memoria

**LO 1~US0** : Número de canal de memoria programable

**PO 1~PS0** : Escaneo de memoria programables

**HM** : Canal HOME (INICIO)

**PM** : Memoria PMG

Modo de memoria

- Área de frecuencia/mensajes
- Área de etiquetas de memoria
- Lista del Menú
- Lista de funciones



Canal OCUPADO

Indicador de potencia S y TX

Transmisión en curso

DCS (Silenciador con Código Digital)

Dirección de deriva del repetidor

Funcionamiento CTCSS

Función de Bluetooth

Aparece: El dispositivo Bluetooth está conectado

Parpadea: El dispositivo Bluetooth no está conectado

## 5 Tecla [F MENU]

### Pulse brevemente

Pulse la tecla [F MENU] para visualizar la pantalla del menú de funciones. Gire el mando DIAL para seleccionar un elemento y ejecutar las funciones y realizar ajustes.

En la configuración predeterminada de fábrica, los elementos en gris de la siguiente tabla se registran en la lista de funciones. El registro se puede cancelar en cualquier momento.

**Añadir registro:** Pulse y mantenga pulsada la tecla [F MENU] → Gire el mando DIAL para seleccionar el elemento a registrar → Pulse y mantenga pulsada la tecla [F MENU].

**Cancelación del registro:** Gire el mando DIAL para seleccionar el elemento registrado para cancelar → Pulse y mantenga pulsada la tecla [SQL BACK].

### Pulse y mantenga pulsado

Pulse y mantenga pulsada la tecla [F MENU] para entrar en la lista del menú. La lista del menú permite la configuración de las diferentes funciones en función de las necesidades y preferencias operativas individuales. (Consulte la page 35).

Los elementos en gris están registrados en la “lista de funciones” de antemano, pulse brevemente la tecla [F MENU] para llamarlos.

**Lista del Menú**

01 APO	Habilita/inhabilita la función de apagado automático	19 RPT.REV	Invierte las frecuencias de desplazamiento del repetidor de transmisión y recepción.
02 AR MOD	Selecciona el modo de pitido ARTS	20 RPT.SET	Establece la frecuencia de desplazamiento del repetidor Dirección de deriva
03 AR INT	Selecciona el intervalo de muestreo durante el funcionamiento ARTS	21 RPT.OTR	
04 BCLO	Habilita/inhabilita la función de bloqueo de canal ocupado	RPT.ARS	Activar/desactivar la función de deriva automática del repetidor
05 BEEP	Establece el nivel de pitido	RPT.FRQ	Ajuste la magnitud de la deriva del repetidor
06 BELL	Selecciona las repeticiones del timbre de la campana CTCSS/DCS/EPCS	22 SCN.ON	Activa la operación de escaneado
07 CLK.TYP	Cambiar la frecuencia del reloj de la CPU	23 SCN.TYP	
08 DIMMER	Establece el nivel de iluminación de la pantalla del panel frontal	SCN.RSM	Selecciona el modo de reemprender el escaneado
09 DTMF	Habilita/inhabilita la característica de marcador automático DTMF	DW RVT	Habilita/inhabilita la característica de “inversión de canal básico”.
10 DT TX	Carga las memorias del marcador automático DTMF.	24 SQL.TYP	Selecciona el modo de codificador y/o decodificador de tono.
11 DT MEM	Registre un código DTMF	25 SQL.COD	Ajuste de la frecuencia del tono CTCSS o del código DCS.
12 HOME	Recuerde el canal de inicio	26 SQL.EXP	Habilita/inhabilita la codificación conmutada CTCSS/DCS
13 MIC.GIN	Ajuste el nivel de ganancia del micrófono	27 STEP	Ajusta los pasos del sintetizador de frecuencias
14 MIC.PGM		28 xx.xC	Indica la temperatura actual en el interior del transceptor
PGM.P1	Programa la función asignada a la tecla Micrófono [P1]	29 TOT	Ajusta el temporizador de tiempo de espera
PGM.P2	Programa la función asignada a la tecla Micrófono [P2]	30 TX PWR	Establezca el nivel de potencia de transmisión.
PGM.P3	Programa la función asignada a la tecla Micrófono [P3]	31 VER.DSP	Muestra la versión de software del transceptor
PGM.P4	Programa la función asignada a la tecla Micrófono [P4]	32 xx.xV	Muestra la tensión de suministro de CC.
15 PAGER		33 WIDTH	Establezca el nivel de modulación de transmisión de FM y el ancho de banda del receptor
PAG.CDR	Establece el código de localizador de recepción para la funciones mejoradas de búsqueda de CTCSS y silenciamiento de código	34 WX ALT	Ajuste de la operación de alerta meteorológica
PAG.CDT	Configura el código de localizador de transmisión para las funciones mejoradas de búsqueda de CTCSS y silenciamiento de código	35 BLT	
16 PKT.SPD	Ajustes de la velocidad de transmisión en baudios de la comunicación de DATOS	BLT.OFF	Configure la función Bluetooth
17 RX MODE	Seleccione el modo de recepción	BLT.LST	Lista de dispositivos Bluetooth
18 BND.SEL	Establezca las bandas de frecuencia que se pueden seleccionar	BLT.SAV	Configurar la función de guardado de Bluetooth
		BLT.AF	Configurar la salida de audio de recepción de Bluetooth

## ⑥ Tecla [SQL BACK]

- Pulse la tecla [SQL BACK], y a continuación, gire el mando **DIAL** para ajustar el nivel de silenciamiento. Puede ajustarse el nivel del silenciador para enmudecer el ruido de fondo cuando no haya presencia de ninguna señal.
- Pulse la tecla [SQL BACK] para volver a la pantalla anterior.
- Si se mantiene pulsada la tecla [SQL BACK] mientras se muestra el canal de memoria, la información registrada en el canal de memoria en ese momento se cambiará al modo VFO.

## ⑦ Mando DIAL

Cambie la frecuencia o seleccione el canal de memoria.

- Pulse el mando **DIAL** para habilitar el ajuste de la frecuencia de la banda operativa en unidades de 1 MHz.
- Pulse y mantenga pulsado el mando **DIAL** para habilitar el ajuste de la frecuencia en unidades de 5 MHz.
- Pulse la tecla [SQL BACK] y, a continuación, gire el mando **DIAL** para ajustar el nivel de silenciamiento.

## ⑧ Tecla [BAND GRP]

### Modo VFO



Cada pulsación de la tecla conmuta la banda de frecuencias operativa.

Banda	Rango de frecuencias seleccionable
AIR	108MHz - 137MHz
144 MHz	137MHz - 174MHz
VHF	174MHz - 400MHz
430 MHz	400MHz - 480MHz
UHF	480MHz - 999.95MHz

### Modo de memoria

Cada vez que se pulsa la tecla [BAND GRP], solo se recuperarán automáticamente como grupo los canales de memoria de la misma banda de frecuencias tal como se muestra abajo.

Las bandas que no hayan sido almacenadas no se visualizan.

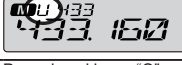
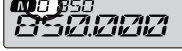
Número del grupo	Canales de memoria seleccionables
ALL Sin visualización de iconos 	Todos los canales de memoria.
AIR Parpadea el icono "A" 	Solo canales de memoria de banda AÉREA (108MHz a 137MHz).
VHF Parpadea el icono "V" 	Solo canales de memoria de banda VHF (137MHz a 174MHz).
UHF Parpadea el icono "U" 	Solo canales de memoria de banda UHF (400MHz a 480MHz).
Other (Otros) Parpadea el icono "O" 	Solo canales de memoria de 174 MHz a 400 MHz y de 480 MHz a 999.995 MHz.

## ⑨ Tecla [V/M mw]

### Pulse brevemente

- Cada vez que se pulsa conmuta entre el modo VFO y el modo de memoria.
- Cuando se recupera un canal de memoria, se muestran el icono "**M**" y el número del canal de memoria, como "001". Se recupera el último canal de memoria que hubiera operado.

### Pulse y mantenga pulsado

Pulsar y mantener durante al menos un segundo para la escritura en memoria.

## ⑩ Tecla [PMG pw]

### Pulse brevemente

Cada vez que se pulsa conmuta entre el modo PMG (Grupo de memoria básica) y el modo de memoria o VFO.

### Pulse y mantenga pulsado

Pulse y mantenga pulsado durante al menos un segundo para la escritura en la memoria PMG.

## Panel (lado trasero, izquierdo y derecho)

### Clavija DATA

Cuando actualice el firmware del panel, conecte al PC con el cable USB suministrado.

Consulte el sitio web de YAESU en relación con las actualizaciones de firmware.

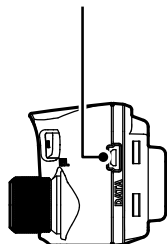

### Clavija CONTROL

Enchufe el cable de control a esta clavija para la conexión con el cuerpo principal.

Pulse para liberar el panel de control del transceptor.

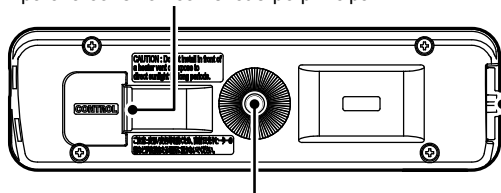

Fije el soporte del panel suministrado o el soporte del panel de control del tipo succión de ángulo ajustable opcional MMB-98 con los tornillos suministrados.

## Cuerpo principal (frontal y trasero)

### Clavija MIC

Conecte el cable del micrófono DTMF incluido SSM-85D o el micrófono opcional MH-42C6J.

### Clavija CONTROL

Enchufe el cable de control a esta clavija para la conexión con el panel de control.

### Clavija DATA

Al actualizar el firmware principal, conéctelo al PC con el cable USB suministrado.

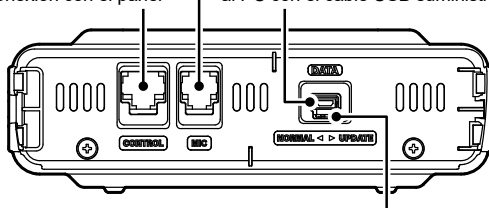

### Conexión del panel frontal al cuerpo principal

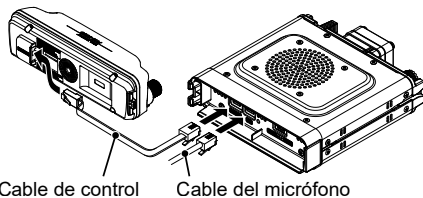

Cable de control

Cable del micrófono

### Commutador de actualización de firmware

Se utiliza este conmutador al actualizar el firmware principal. Normalmente ajuste en la posición "NORMAL".

Consulte el sitio web de YAESU en relación con las actualizaciones de firmware.

Conectar el cable de alimentación CC suministrado (con fusible incorporado).

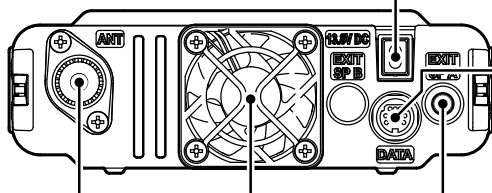

Conectar el cable coaxial para la antena.

Ventilador de refrigeración

Esta mini clavija de teléfono de 3,5 mm y 2 de conductores proporciona una salida de audio para un altavoz opcional. La impedancia de carga óptima es de 8 ohmios.

## Micrófono (SSM-85D)

### ① MIC

Hable al micrófono durante la transmisión.

### ② TX LED

Se ilumina en rojo mientras se pulsa el interruptor PTT.

### ③ PTT

Pulsar y mantener PTT para transmitir, y soltar para recibir.

### ④ DWN

Pulse este botón para desplazar la frecuencia o el canal de memoria un paso en sentido descendente, pulse y manténgalo pulsado para iniciar el escaneo.

### ⑤ UP

Pulse este botón para desplazar la frecuencia o el canal de memoria un paso en sentido ascendente, pulse y manténgalo pulsado para iniciar el escaneo.

### ⑥ MUTE

Pulse este botón para silenciar el audio de la recepción. Púselo de nuevo para dejar de silenciar el audio.

### ⑦ Teclado DTMF

Pulse estas teclas durante la transmisión para introducir y enviar una secuencia DTMF. Las siguientes operaciones pueden realizarse durante la recepción.

0 - 9 : Introduzca la frecuencia o el número del canal de memoria.

A : Cambio de frecuencia en pasos de 1 MHz

B : Ajuste el nivel de silenciamiento.

C : Cada pulsación de tecla conmuta entre el modo PMG (Grupo de memoria básica) y el modo de memoria o VFO.

D : Cada pulsación de tecla cambia entre el modo de lista de funciones y el modo de memoria o VFO.

\* : Cada pulsación de tecla conmuta entre el modo VFO y el modo de memoria.

# : Esta tecla tiene la misma función que la tecla **[BAND GRP]** en el controlador.

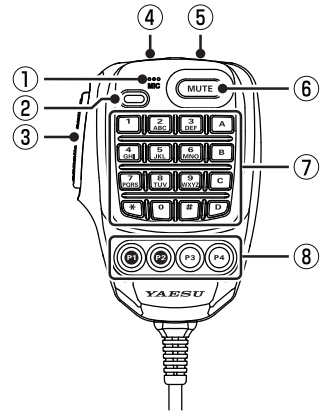

#### Modo VFO:

Cada pulsación cambia la banda de frecuencias operativas:

→ AÉREA (108MHz a 137MHz) → 144MHz (137MHz a 174MHz) → VHF (174MHz a 400MHz) →  
→ 430MHz (400MHz a 480MHz) → UHF (480MHz a 999.995MHz) → AÉREA

#### Modo de memoria:

Cada vez que se pulsa la tecla solo se recuperarán automáticamente como grupo los canales de memoria de la misma banda de frecuencias tal como se muestra abajo:

→ TODAS → AÉREA (108MHz a 137MHz) → VHF (137MHz a 174MHz) → UHF (400MHz a 480MHz) →  
→ Otras (174MHz a 400MHz y 480MHz a 999.995MHz) → TODAS

\* Las bandas que no hayan sido almacenadas no se visualizan.

### ⑧ Teclas de programa (P1/P2/P3/P4)

Los ajustes de las funciones por defecto para las teclas [P1] / [P2] / [P3] / [P4] se muestran en la tabla siguiente.

Tecla	Función	Descripción
P1	SQL OFF	Abre el enmudecimiento (SQL apagado)
P2	HOME	Recupera el canal HOME (INICIO)
P3	SCN ON	Inicia o detiene la función de escaneo
P4	T-CALL	Transmite la T-CALL (1750 Hz)

Las funciones de las teclas [P1] - [P4] pueden asignarse mediante las operaciones siguientes:

1. Pulse y mantenga pulsada la tecla **[F MENU]**.
2. Gire el mando **DIAL** para seleccionar **[14 MIC.PGM]**, a continuación, pulse el mando **DIAL**.
3. Gire el mando **DIAL** para seleccionar una tecla para asignar una función **[PGM.P1] - [PGM.P4]** a continuación pulse el mando **DIAL**.
4. Gire el mando **DIAL** para seleccionar una función (vea la tabla abajo) y pulse el mando **DIAL**.

Función	Descripción
<b>ARTS</b>	Inicia o detiene la función ARTS
<b>SCN ON</b>	Inicia o detiene la función de escaneo
<b>HOME</b>	Recupera el canal HOME (INICIO)
<b>RPT.SFT</b>	Ajusta la dirección de deriva del repetidor
<b>RPT.REV</b>	Invierte las frecuencias de transmisión y de recepción en el modo de repetidor o de memoria conmutada

Función	Descripción
<b>TX PWR</b>	Selecciona el nivel de salida de potencia en la transmisión
<b>SQL OFF</b>	Abre el enmudecimiento (SQL apagado)
<b>T-CALL</b>	Transmite la T-CALL (1750 Hz)
<b>DW</b>	Inicia o detiene la función de vigilancia dual
<b>WX</b>	Conmuta el funcionamiento al banco de canales meteorológicos

# Precauciones de seguridad (asegúrese de leerlo)

**Asegúrese de leer estas importantes precauciones, y utilizar este producto de forma segura.** Yaesu no será responsable de los fallos o problemas originados durante el empleo o mal uso de este producto por parte del comprador o por parte de terceros. Asimismo, Yaesu no será responsable de los daños originados durante el uso de este producto por parte del comprador o por parte de terceros, excepto en el caso en que se fije por ley la obligación de pago por daños.

## Significados y tipos de señales



### PELIGRO

Esta señal indica una situación inminentemente peligrosa que, si no se evita, podría ocasionar la muerte o graves lesiones.



### ADVERTENCIA

Esta señal indica una situación potencialmente peligrosa que, si no se evita, podría ocasionar la muerte o graves lesiones.



### PRECAUCIÓN

Esta señal indica una situación potencialmente peligrosa que, si no se evita, podría ocasionar lesiones leves o moderadas o solo daños en la propiedad.

## Tipos y significados de los símbolos



Estos símbolos significan acciones prohibidas, que no deben realizarse al efecto de usar este producto con seguridad. Por ejemplo:  indica que el producto no debe desmontarse.



Estos símbolos significan acciones requeridas, que deben realizarse al efecto de usar este producto con seguridad. Por ejemplo:  indica que debe desconectarse la clavija de alimentación.



## PELIGRO



No utilizar el dispositivo en “regiones o aeronaves y vehículos en los que su uso esté prohibido” como por ejemplo en hospitales y aviones. Puede afectar a los dispositivos electrónicos y médicos.



No utilizar este producto mientras se conduzca o si se conduce una motocicleta. Puede ser causa de accidentes.



No conectar el dispositivo en presencia de generación de gas inflamable. De hacerlo puede ser causa de incendio y explosión.



Nunca debe tocarse la antena durante la transmisión. Puede ser causa de heridas, descargas eléctricas y fallo del equipo.



No transmitir en lugares muy concurridos en consideración de las posibles personas portadoras de dispositivos médicos como marcapasos.

Las ondas electromagnéticas del dispositivo pueden afectar al dispositivo médico, siendo la causa de accidentes originados por mal funcionamiento.



Cuando se apague una alarma con la antena externa conectada, interrumpir de inmediato la alimentación eléctrica de la radio y desconectar la antena externa. De no hacerlo puede ser causa de incendio, descargas eléctricas y fallo del equipo.



No tocar ningún líquido que drene de la pantalla líquida con las manos desnudas.

Existe riesgo de quemaduras de origen químico si el líquido entra en contacto con la piel o con los ojos. Si fuera el caso, buscar asistencia médica de inmediato.



## ADVERTENCIA



No utilizar tensiones diferentes a la tensión de alimentación especificada. De hacerlo puede ser causa de incendio y descarga eléctrica.



No transmitir de manera continuada durante períodos largos de tiempo.

Puede causar el aumento de la temperatura del cuerpo principal y provocar quemaduras y fallos debidos a sobrecalentamiento.



No desmontar ni modificar el dispositivo. Puede ser causa de heridas, descargas eléctricas y fallo del equipo.



No manipular el enchufe de conexión, conector, etc. con las manos húmedas. Tampoco enchufar ni desenchufar el enchufe con las manos húmedas.

Puede ser causa de heridas, fugas de líquido, descargas eléctricas y fallo del equipo.



Si la radio genera humo u olores extraños, interrumpir la alimentación eléctrica y desconectar el cable de alimentación de la toma de corriente.

Puede ser causa de incendio, fugas de líquido, sobrecalentamiento, daños, llamas y daños en el equipo. Contactar en ese caso con nuestro servicio de atención al radioaficionado o con el minorista donde adquirió el dispositivo.



Mantener limpios en todo momento los terminales del enchufe de conexión y las áreas adyacentes.

De lo contrario puede ser causa de incendio, fugas de líquido, sobrecalentamiento, rotura, fuego, etc.





Desconectar el cable de alimentación y los cables de conexión antes de incorporar elementos adquiridos por separado y de la sustitución del fusible.

Puede ser causa de incendios, descargas eléctricas y fallo del equipo.

 **No retirar nunca el portafusible del cable de alimentación CC.**  
Puede ser causa de cortocircuito originando un posible incendio.

 **No utilizar fusibles diferentes a los especificados.**  
De hacerlo puede ser causa de incendio y fallo del equipo.

 **No permitir que los objetos metálicos como cables, ni el agua, penetren en el interior del producto.**  
Puede ser causa de incendios, descargas eléctricas y fallo del equipo.

 **No colocar el dispositivo en lugares en los que pueda humedecerse fácilmente (por ej. cerca de un humidificador).**  
Puede ser causa de incendios, descargas eléctricas y fallo del equipo.

 **Cuando se conecte un cable de alimentación CC, prestar la debida atención para no confundir los polos positivo y negativo.**  
Puede ser causa de incendios, descargas eléctricas y fallo del equipo.

 **No utilizar cables de alimentación CC diferentes al incluido o especificado.**  
Puede ser causa de incendios, descargas eléctricas y fallo del equipo.

 **No doblar, torcer, tirar, calentar o modificar el cable de alimentación y los cables de conexión de manera indebida.**  
Puede ser causa del corte o daño de los cables y originar incendio, descargas eléctricas y fallo del equipo.

 **Para enchufar y desenchufar el cable de alimentación no tirar del mismo, así como tampoco de los cables de conexión.**

Sujetar por el enchufe o el conector para desenchufar. De no hacerlo puede ser causa de incendio, descargas eléctricas y fallo del equipo.

 **Abstenerse de utilizar los auriculares y cascos a un volumen elevado.**

La exposición continuada a volúmenes elevados puede ser causa de problemas de audición.

 **No utilizar el dispositivo cuando el cable de alimentación y los cables de conexión estén dañados, ni cuando el conector de alimentación CC no pueda enchufarse firmemente.**

Contactar en ese caso con nuestro servicio de atención al radioaficionado o con el minorista donde adquirió el dispositivo, ya que puede ser causa de incendio, descarga eléctrica y fallo del equipo.

 **Seguir las instrucciones proporcionadas cuando se instalen elementos adquiridos por separado y se proceda a la sustitución del fusible.**

Puede ser causa de incendios, descargas eléctricas y fallo del equipo.

 **No utilizar el dispositivo cuando se desconecte la alarma.**  
Por motivos de seguridad, extraer el cable de alimentación del equipo de alimentación CC conectado al producto de la toma de corriente de CA.

Asimismo, no tocar nunca la antena. Puede ser causa de incendios, descargas eléctricas y fallo del equipo por truenos.

## PRECAUCIÓN

 **No colocar este dispositivo cerca de ningún instrumento generador de calor ni en ningún lugar expuesto a la luz directa del sol.**  
Puede ser causa de deformación y decoloración.

 **No colocar este dispositivo en un lugar en el que haya exceso de polvo y humedad.**  
De hacerlo puede ser causa de incendio y fallo del equipo.

 **Permanecer tan alejados de la antena como sea posible durante la transmisión.**  
Una exposición a largo plazo a la radiación electromagnética puede tener efectos negativos sobre el cuerpo humano.

 **No limpiar la caja utilizando disolvente, benceno, etc.**  
Utilizar un paño suave y seco para limpiar las manchas de la caja.

 **Mantener fuera del alcance de los niños pequeños.**  
En caso contrario, podría provocar lesiones en los niños.

 **No colocar objetos pesados sobre el cable de alimentación ni sobre los cables de conexión.**  
Podría dañarse el cable de alimentación y los cables de conexión, siendo causa de incendio y de descarga eléctrica.

 **No transmitir en las proximidades de un aparato de televisión o de radio.**  
Puede ser causa de interferencia electromagnética.

 **No utilizar productos opcionales diferentes a los especificados por nuestra empresa.**  
De no ser así, puede ser causa de fallo del equipo.

 **Cuando se utilice el dispositivo en un coche híbrido o de bajo consumo de combustible, realizar con el fabricante del vehículo las comprobaciones necesarias antes del uso.**  
Es posible que el dispositivo no pueda recibir transmisiones normalmente debido a la influencia de ruidos provenientes de los dispositivos eléctricos (inversores, etc.) incorporados en el vehículo.

 **Por motivos de seguridad, desconectar la alimentación eléctrica y extraer el cable de alimentación CC conectado a la toma de alimentación CC cuando el dispositivo no vaya a ser utilizado durante un largo periodo de tiempo.**  
De no ser así, puede ser causa de incendio y sobrecalentamiento.

 **No lanzar, ni someter al dispositivo a fuerzas de impacto elevadas.**  
Puede ser causa de fallo del equipo.

 **No colocar este dispositivo cerca de tarjetas magnéticas ni de cintas de vídeo.**  
Podrían borrarse los datos de las tarjetas magnéticas o de las cintas de vídeo.

 **No elevar en exceso el volumen cuando se utilicen cascos o auriculares.**  
Puede ser causa de deficiencia auditiva.

 **No situar el dispositivo sobre una superficie inestable o inclinada, ni en ningún lugar en el que haya mucha vibración.**  
El dispositivo puede caer, siendo causa de incendio, daños y fallo del equipo.

 **No situarse encima del producto, ni colocar objetos pesados sobre el mismo o introducir objetos en su interior.**  
De no ser así, puede ser causa de fallo del equipo.

 **No utilizar un micrófono diferente a lo especificado cuando se pretenda conectar uno al dispositivo.**  
De no ser así, puede ser causa de fallo del equipo.

 **No tocar los componentes emisores de calor.**  
Cuando se utilice durante un periodo de tiempo prolongado, la temperatura de los componentes emisores de calor subirá, siendo causa de quemaduras si se tocan.

 **No abrir la caja del producto excepto para la sustitución del fusible y cuando se vayan a instalar elementos adquiridos por separado.**  
Puede ser causa de heridas, descargas eléctricas y fallo del equipo.



## Acerca de la antena

La antena es un elemento extremadamente importante tanto para la transmisión como para la recepción. El tipo de antena y sus características inherentes determinarán si podrá alcanzarse el rendimiento pleno del transceptor. Como tal, obsérvese lo siguiente:

- Utilizar una antena que se adapte a las condiciones de la instalación y al objetivo de aplicación.
- Utilizar una antena que sea la adecuada para las bandas de frecuencia operativa.
- Utilizar una antena y un cable coaxial con una impedancia característica en el punto de alimentación de  $50 \Omega$ .
- Ajustar la VSWR (relación de onda estacionaria de voltaje) hasta un valor de 1,5 o inferior para una antena con una impedancia ajustada de  $50 \Omega$ .
- Mantener la longitud del tendido del cable coaxial lo más corta posible.

## Conexión de la antena y de los cables de alimentación

Siga las directrices de la imagen en relación a la conexión adecuada de los cables coaxiales de antena y la fuente de alimentación.

### Precauciones

- No utilizar un cable de alimentación CC diferente al suministrado.
- No utilizar el cable de alimentación CC sin el portafusible incorporado.
- Utilizar una fuente de alimentación externa capaz de suministrar 13,8 V CC, con una capacidad de corriente de 15 A o más.

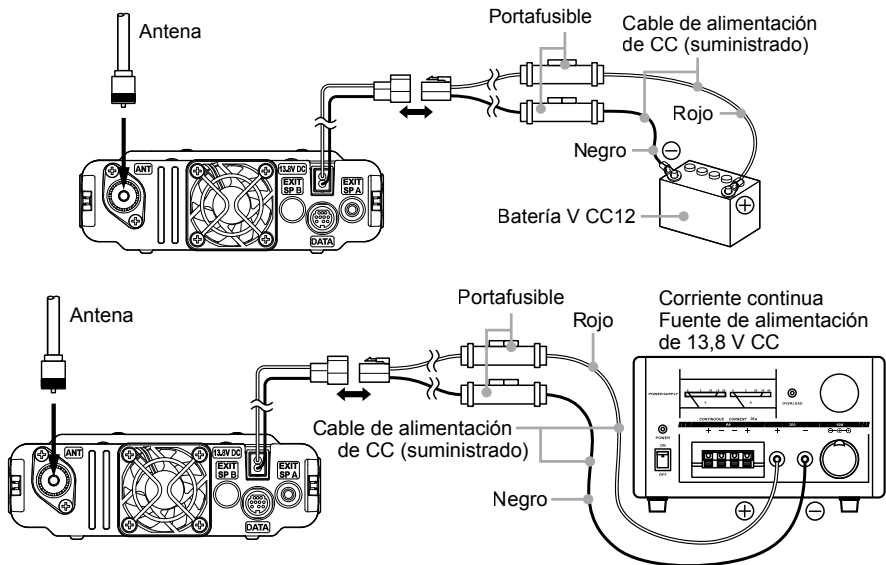

## Instalación del transceptor

Instale el cuerpo principal y el panel frontal utilizando las abrazaderas suministradas.



- El soporte puede conformarse a mano para adaptarlo a la ubicación en la que se instalará el panel frontal.
- Tener cuidado en no lesionarse al doblar el soporte.

1. Seleccionar el emplazamiento para la instalación.

**Precaución:** Seleccionar una ubicación en la que el transceptor pueda fijarse con seguridad.

2. Taladrar cuatro agujeros de 6 mm de diámetro en el lugar donde vaya a montarse el soporte, haciendo coincidir las posiciones de los agujeros de atornillado del soporte.
3. Introduzca las ranuras a ambos lados del cuerpo principal hasta que note un clic a la presión y se enclaven. Apriete el tornillo contra la palanca para bloquear el transceptor en el soporte.
4. Para quitar el cuerpo principal del soporte, afloje el tornillo de bloqueo y luego extraiga el transceptor mientras pulsa la palanca indicada por la flecha a continuación.

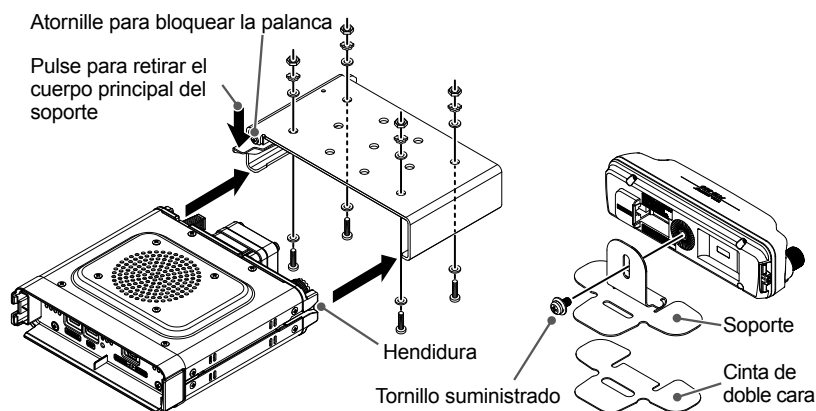

## Conexión del panel frontal al cuerpo principal

Conecte el transceptor a la clavija "CONTROL" del panel de control con el cable de control incluido. Conecte el cable del micrófono suministrado SSM-85D al terminal "MIC" del transceptor.

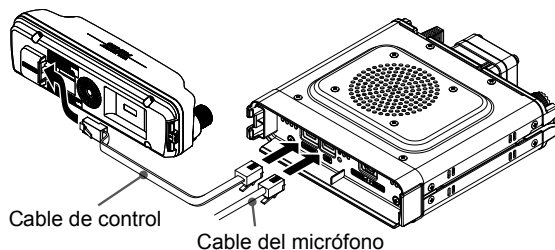

## Comunicación mediante el repetidor

El transceptor incluye una función ARS (Deriva automática del repetidor) que establece automáticamente el funcionamiento del repetidor cuando el receptor está sintonizado a la frecuencia del repetidor.

1. Ajuste la frecuencia de recepción a la frecuencia del repetidor, el icono “-” o “+” aparece en la parte superior de la pantalla.
2. Hablar al micrófono mientras se mantiene presionado el interruptor **PTT**.



### ● Función inversa

El estado “inverso” invierte temporalmente las frecuencias de transmisión y recepción. Esto le permite verificar y averiguar si es posible la comunicación directa con la otra estación.

1. Pulse la tecla **[F MENU]**.
2. Gire el mando **DIAL** para seleccionar **[F-19 RPT.REV]**, a continuación, pulse el mando **DIAL**.  
En la configuración determinada de fábrica, **[F-19 RPT.REV]** está registrado en la “Lista de Funciones” que se muestra cuando se pulsa la tecla **[F MENU]**.
  - Las frecuencias de transmisión y recepción quedan temporalmente invertidas (estado “inverso”).
  - En el estado “inverso”, en la pantalla LCD parpadean “-” o “+”.
3. Para liberar el estado inverso, repita los pasos anteriores de nuevo.

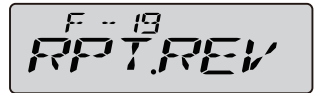
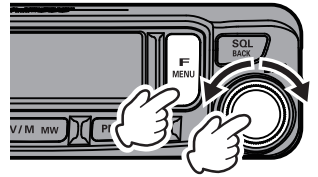

- Los ajustes del repetidor pueden cambiarse desde la lista del menú.



Lista de funciones [20 RPT.SET]: Permite fijar la dirección de deriva del repetidor.

Lista del menú [21 RPT.OTR] → [RPT.ARS]: La función ARS puede ajustarse a DESCONECTADA.

Lista del menú [21 RPT.OTR] → [RPT.FRQ]: Permite el cambio del desplazamiento en la deriva de repetidor.

- Lista del menú [25 SQL.COD]: Frecuencia de tono CTCSS

### ● Tono de llamada (1750 Hz)

Pulse y mantenga pulsada la tecla **[P4]** del micrófono (con el ajuste por defecto de fábrica) para generar un tono de disparo de 1750 Hz para acceder al repetidor. El transmisor se activará automáticamente y se superpondrá un tono de audio de 1750 Hz en la portadora. Una vez que se haya logrado el acceso al repetidor, suelte el interruptor y luego use el interruptor para activar el transmisor.

## Utilización de la memoria

El transceptor FTM-6000E incorpora un gran número de canales de memoria que pueden registrar la frecuencia de funcionamiento, el modo de comunicación y otra información operativa.

- 999 canales de memoria
- 1 Canal Home (Inicio)
- 50 pares de canales de memoria PMS

Puede registrarse para cada canal de memoria habitual, canal de inicio o canal de memoria PMS la frecuencia de operación, así como otra información operativa:

- Frecuencia de funcionamiento
- Paso de frecuencia
- Salida del transmisor
- Etiqueta de memoria
- Deriva del repetidor
- Información sobre tonos
- Información sobre DCS
- Información sobre salto de canales de memoria

### NOTA

Asegúrese de mantener un registro separado de la información registrada en los canales de memoria.

## Escribir en la memoria

1. Ajuste de la frecuencia para escritura en memoria.
2. Pulse y mantenga pulsada la tecla **[V/M MW]**.
  - El icono "**M**" y un número de memoria aparecerán (parpadeando) en la pantalla.
  - Se selecciona el número más bajo que aún no está almacenado en la memoria. Para seleccionar otro canal, gire el mando del **DIAL** para seleccionar el número del canal de memoria al que escribir.
  - Gire el mando **DIAL** en sentido rápido adelante en pasos de 10 canales.

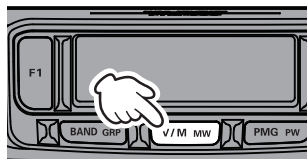

Si el canal ya está ocupado por datos almacenados previamente, el "número de canal" se iluminará en la pantalla.

3. Pulse y mantenga pulsada la tecla **[V/M MW]** para guardar la entrada y salir al funcionamiento normal. Si se intenta registrar una frecuencia en un canal de memoria que ya contiene datos de frecuencia, aparecerá "OVWRT?" en la pantalla. Pulse la tecla **[V/M MW]** para sobrescribir el canal de memoria.

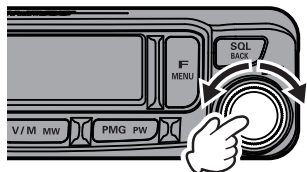

### ● Memoria conmutada

Pueden registrarse dos frecuencias diferentes, una para recepción y otra para transmisión, en un canal de memoria.



En cuanto a detalles adicionales para la memoria conmutada, consulte el manual avanzado, que puede descargarse del sitio web de Yaesu.

## Recuperar memoria

1. Pulse la tecla **[V/M MW]**.
  - Se recupera el último canal de memoria usado.
  - El icono "**M**" y un número de memoria aparecerán en la pantalla.

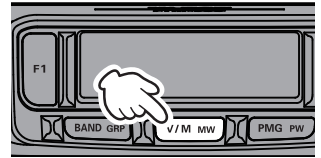

2. Gire el mando del **DIAL** para seleccionar el canal de memoria a recuperar.
3. Pulse la tecla **[V/M MW]** de nuevo para volver al modo VFO.

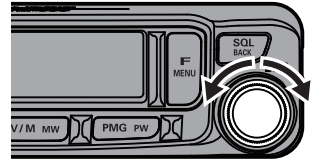

### ● Recupere una memoria introduciendo directamente el número de canal mediante las teclas numéricas del micrófono

Pulse las teclas numéricas "0" a "9" en el modo de memoria para entrar en el canal de memoria.

**(Ejemplo)** Cuando recupere el número de canal "123".

Pulse la tecla [1].



Pulse la tecla [2].



Pulse la tecla [3].

**(Ejemplo)** Cuando recupere el número de canal "16".

Pulse la tecla [1].



Pulse la tecla [6].



Pulse y mantenga pulsada cualquier tecla numérica.

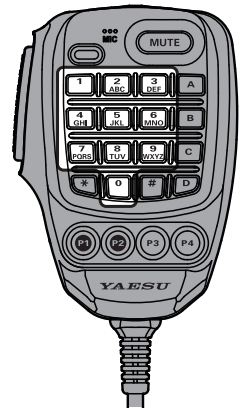

Pulse el interruptor **PTT** al tiempo que introduce un número para cancelar la entrada.

## Recuperación solo de memorias en la misma banda (Banda) de frecuencias utilizando la función de agrupación automática de memoria (MAG)

Con la función de agrupamiento automático de memorias (**MAG**), únicamente podrán recuperarse los canales de memoria en la misma banda de frecuencias.

En el modo de memoria, cada vez que se pulsa la tecla [**BAND GRP**], solo se recuperarán automáticamente como grupo los canales de memoria de la banda de frecuencias especificada, tal como se muestra a continuación:

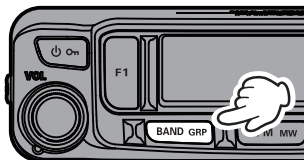

Número del grupo	Canales de memoria seleccionables
<b>ALL</b> Sin visualización de iconos 	Todos los canales de memoria.
<b>AIR</b> Parpadea el icono "A" 	Solo canales de memoria de banda AÉREA (108MHz a 137MHz).
<b>VHF</b> Parpadea el icono "V" 	Solo canales de memoria de banda VHF (137MHz a 174MHz).
<b>UHF</b> Parpadea el icono "U" 	Solo canales de memoria de banda UHF (400MHz a 480MHz).
<b>Other</b> (Otros) Parpadea el icono "O" 	Solo canales de memoria de otras bandas (174MHz a 400MHz y 480MHz a 999.995MHz).

## PMG (grupo de memoria básica)

Si la frecuencia de un grupo de amigos con los que se contacta a menudo se registra en un PMG (Grupo de Memoria Básica), la frecuencia se puede recuperar inmediatamente pulsando la tecla **[PMG PW]**.

### Registre la frecuencia mediante la función PMG

1. Sintonice la frecuencia o el canal de memoria a registrar en PMG.
2. Pulse y mantenga pulsada la tecla **[PMG PW]** para registrar el canal actual en PMG.
  - Para registrar otro canal, repita los pasos 1 y 2.



Pueden registrarse hasta 5 canales de frecuencia en PMG.

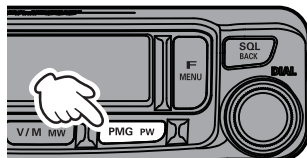

### Recupere la frecuencia registrada en PMG

1. Pulse la tecla **[PMG PW]**.
2. Gire el mando **DIAL** para seleccionar la frecuencia a recuperar.  
Se muestra “1 PM” a “5 PM” mientras se recupera el canal registrado en **PMG**.
3. Pulse la tecla **[PMG PW]**.  
La visualización volverá a la pantalla previa al inicio de la función PMG.

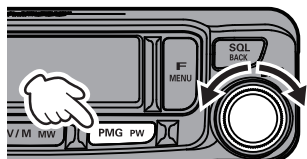

### Eliminar memoria del PMG

Para eliminar un canal del PMG, seleccione el canal en el PMG y luego pulse y mantenga pulsada la tecla **[PMG PW]** para cancelar el registro.

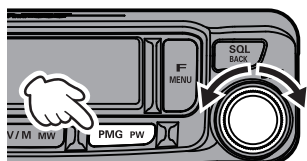

### Desactivación de la función PMG

1. Pulse la tecla **[PMG PW]**.  
La visualización volverá a la pantalla previa al inicio de la función PMG.

## Para agregar una “etiqueta” alfanumérica a una memoria

Pueden asignarse a los canales de memoria y a los canales de inicio etiquetas de nombre de memoria, tales como un indicativo de llamada. Introduzca una etiqueta de memoria utilizando hasta 6 caracteres.

En la etiqueta de nombre de memoria pueden introducirse caracteres alfabéticos, números y símbolos.

1. Recuperar el canal de memoria o el canal HOME (INICIO) para asignar el nombre.

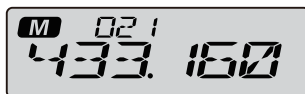

2. Pulse y mantenga pulsada la tecla [V/M MW].

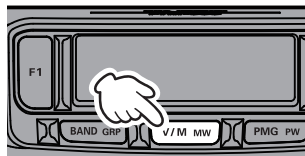

3. Gire el mando **DIAL** para seleccionar “NAME”, y luego pulse el mando **DIAL**.

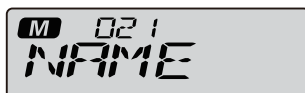
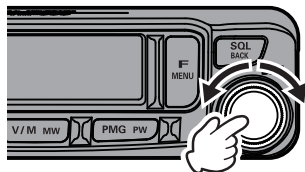

4. Gire el mando **DIAL** para seleccionar el primer carácter del nombre a almacenar.

5. Pulse momentáneamente el mando **DIAL** para pasar al siguiente carácter. Las letras, los números y los símbolos están disponibles para su almacenamiento.

6. Nuevamente, gire el mando **DIAL** para seleccionar la letra, número o símbolo deseado, luego pulse el mando **DIAL** momentáneamente para pasar a los siguientes espacios de caracteres.

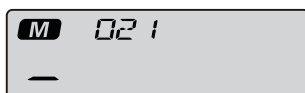
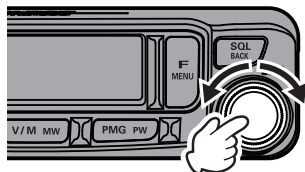

7. Repetir el paso anterior para programar las restantes letras, números o símbolos de la etiqueta deseada. Pueden utilizarse un total de seis caracteres en la creación de la etiqueta.

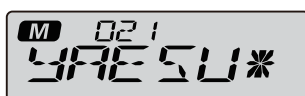

**i** La posición del cursor para la introducción de caracteres se mueve hacia la izquierda cuando se pulsa la tecla [BAND GRP], y se mueve hacia la derecha cuando se pulsa la tecla [PMG PW].

8. Cuando haya finalizado la creación de la etiqueta, pulse y mantenga pulsada la tecla [V/M MW] para guardar la etiqueta y salir a la pantalla del canal de memoria.

9. Cada vez que se mantenga pulsado el mando **DIAL**, la visualización de la etiqueta de nombre y la visualización de la frecuencia cambiarán.





## Borrado de memorias

1. Seleccione el canal de memoria del cual se borrarán los datos, luego pulse y mantenga pulsada la tecla **[V/M MW]**.
2. Gire el mando **DIAL** para seleccionar **[DELETE]**, a continuación, pulse el mando **DIAL**.
3. Pulse y mantenga pulsada la tecla **[V/M MW]**. Aparece la pantalla de confirmación "OK?".
4. Pulse y mantenga pulsada la tecla **[V/M MW]** para borrar el canal de memoria.

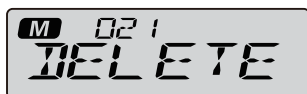
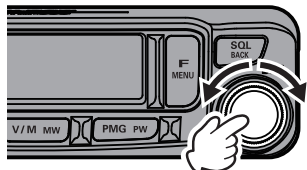
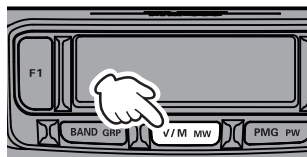

Los datos del canal de memoria 001, así como del canal de inicio, no podrán borrarse.

## Copiado de memorias

1. Seleccione el canal de memoria desde el cual se copiarán los datos, a continuación pulse y mantenga pulsada la tecla **[V/M MW]**. Se muestra "COPY".
2. Pulse el mando **DIAL**.
3. Gire el mando **DIAL** para seleccionar el canal de destino de la copia.
4. Pulse y mantenga pulsada la tecla **[V/M MW]** para copiar el canal de memoria.

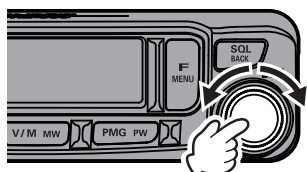
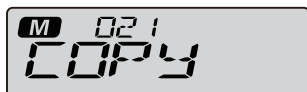
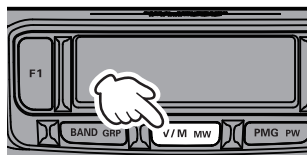

## Recuperación del canal de inicio

### ● Recuperar con la tecla [F1]

En la configuración predeterminada de fábrica, "HOME (INICIO)" (llama al canal de inicio) está registrado en la tecla [F1].

1. Pulse la tecla [F1].  
"HM" y la frecuencia del canal de inicio aparecen en la pantalla LCD.
2. Pulse la tecla [F1] de nuevo para volver a la pantalla anterior.

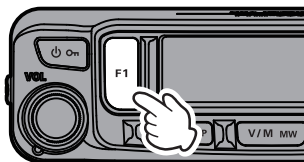

### ● Recuperar con lista de funciones

Con la configuración predeterminada de fábrica, "HOME (INICIO)" (llama al canal de inicio) está registrado en la lista de funciones.

1. Pulse la tecla [F MENU].
2. Gire el mando **DIAL** para seleccionar [F-12 HOME] y luego pulse el mando **DIAL**.  
"HM" y la frecuencia del canal de inicio aparecen en la pantalla LCD.
3. Pulse la tecla [V/M MW], para volver a la frecuencia anterior.

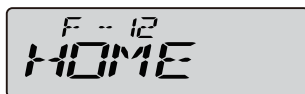
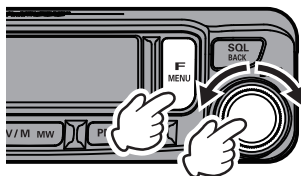

### ● Recuperar con lista del menú

1. Pulse y mantenga pulsada la tecla [F MENU].
2. Gire el mando **DIAL** para seleccionar [12 INICIO] y, a continuación, pulse el mando **DIAL**.  
"HM" y la frecuencia del canal de inicio aparecen en la pantalla LCD.

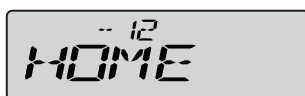
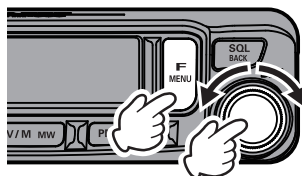

Si "12 HOME" se muestra como "-----", se registra en la "Lista de funciones" y se puede recuperar mediante la operación "Recuperar con Lista de funciones" anterior.

3. Pulse la tecla [V/M MW], para volver a la frecuencia anterior.

### ● Recuperar con micrófono

Con la configuración predeterminada de fábrica, "HOME (INICIO)" (llama al canal de inicio) está registrado en la tecla [P2] del micrófono.

1. Pulsar la tecla [P2]\* del micrófono.

\* Se trata del ajuste de fábrica. Esta función también puede asignarse a la tecla [P1] - [P4] (consulte page 12).

"HM" y la frecuencia del canal de inicio aparece en la pantalla LCD.

2. Pulse la tecla [P2] de nuevo para volver a la pantalla anterior.

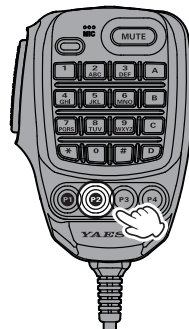

Mientras se recupera el canal de inicio, pulse y mantenga pulsada la tecla [SQL BACK] para transferir la frecuencia del canal de inicio al VFO.

### Cambio de la frecuencia del canal de inicio

1. Establecer la frecuencia y el modo de funcionamiento que desee almacenar como canal de inicio.
2. Pulse y mantenga pulsada la tecla [V/M MW].

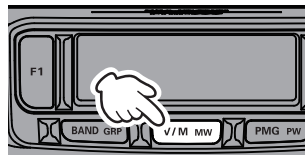

3. Gire el mando DIAL hacia la izquierda para seleccionar "HM".

"HM" aparece antes del canal de memoria "001".

4. Pulse y mantenga pulsada la tecla [V/M MW] para sobrescribir y mostrar el canal de inicio cambiado.

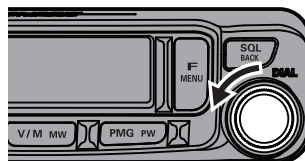

### ● Cambiar con la tecla [F1] o la tecla del micrófono

Cuando "HOME" está registrado en la tecla [F1] y cualquier micrófono [P1], [P2], [P3] o [P4] ([F1] y [P2] son la configuración predeterminada), la configuración se puede cambiar pulsando y manteniendo pulsada la tecla registrada.

1. Establecer la frecuencia y el modo de funcionamiento que desee almacenar como canal de inicio.
2. Pulse y mantenga pulsada la tecla [F1] o [P2] para sobrescribir y mostrar el canal de inicio cambiado.

## Función de escaneado

El **FTM-6000E** admite las siguientes funciones de escaneado:

- Escaneado de VFO
- Escaneado de canal de memoria
- Escaneado PMG (grupos de memoria básicos)
- Escaneado de memoria programables (PMS)

### Escaneado de VFO / Escaneado de memoria / Escaneado de PMG

Para encontrar las frecuencias en las que hay señales en el modo VFO, en el modo de memoria o en el modo PMG:

1. Pulse la tecla **[V/M mw]** para conmutar el modo VFO o al modo de memoria.
2. Pulse y mantenga pulsado el interruptor **[UP]** o **[DWN]** del micrófono para iniciar el escaneado.
  - Cuando el escaneado de VFO está activo, aparece en la pantalla "VFO.SCN".
  - Cuando el escaneado de memoria está activo, aparece en la pantalla "MEM.SCN".
  - Cuando el escaneado de PMG está activo, aparece en la pantalla "PMG.SCN".
  - Si se gira el mando del **DIAL** mientras se está ejecutando el escaneado, el escaneado continuará arriba o abajo en la frecuencia según la dirección de rotación del mando del **DIAL**.
  - La señal se recibe hasta que desaparece. Dos segundos después de desvanecerse la señal, se reanuda el escaneado.
3. Pulse el interruptor **PTT\*** o **[UP]** o **[DWN]** en el micrófono para cancelar el escaneado.

\*En este caso el transceptor no transmitirá.

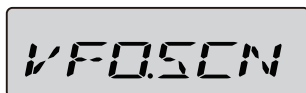
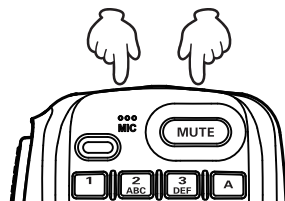
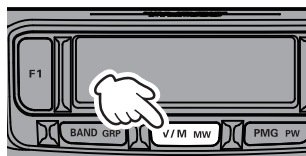

Pantalla durante el escaneado de VFO

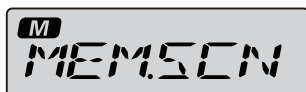

Pantalla durante el escaneado de memoria

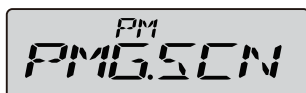

Pantalla durante el escaneado de PMG



- Si se ha detenido el escaneado para una señal, al girar el mando del **DIAL** se reanudará el escaneado de forma instantánea.
- Si el transceptor se apaga mientras se está escaneando, el escaneo se reanudará al encender el transceptor.

### Escaneado de memoria programables (PMS)

Esta función escanea únicamente el rango de frecuencias entre los límites inferior y superior registrados en un par de canales de memoria programables PMS. Se dispone de 50 ajustes de canales de memoria PMS (L01/U01 a L50/U50).



En cuanto a detalles adicionales para el escaneado de memoria programable (PMS), consulte el manual avanzado, que puede descargarse del sitio web de Yaesu.

## Ajuste de la operación de recepción cuando cesa el escaneo

1. Pulse y mantenga pulsada la tecla [F MENU].
2. Gire el mando **DIAL** para seleccionar [23 SCN.TYP] y, a continuación pulse el mando **DIAL**.  
Se muestra "SCN.RSM".
3. Pulse el mando **DIAL** de nuevo.
4. Pulse el mando **DIAL** para seleccionar el tiempo de espera una vez se ha pausado el escaneo:
  - **BUSY**  
La señal se recibe hasta que desaparece. Dos segundos después de desvanecerse la señal, se reanuda el escaneo.
  - **HOLD**  
El escaneo se detiene y la sintonización permanece en la frecuencia de recepción actual (no se restablece el escaneo).
  - **1 sec / 3 sec / 5 sec**  
Se recibe la señal durante el período de tiempo especificado y a continuación se reanuda el escaneo.
5. Pulse el mando **DIAL** para completar la configuración.

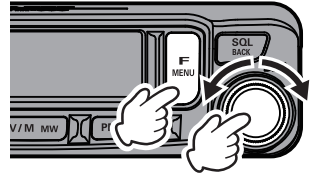

La configuración anterior es común para todas las operaciones de escaneo.

## Salto de canales de memoria

Cada canal de memoria se puede ajustar para que sea saltado durante el escaneo de memoria.

1. Seleccione el número de canal de memoria que no se va a escanear.
2. Pulse y mantenga pulsada la tecla [V/M MW].
3. Gire el mando **DIAL** hacia la derecha para seleccionar [SCAN], a continuación, pulse el mando **DIAL**.
4. Gire el mando **DIAL** para seleccionar [SCAN N].
5. Pulse y mantenga pulsada la tecla [V/M MW] para completar la configuración.

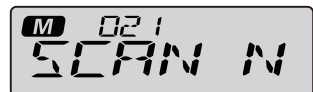
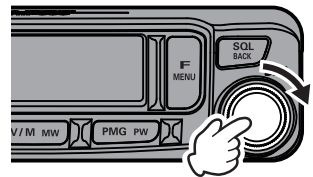
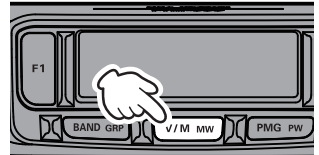

Para volver a establecer un canal en el circuito de escaneo, seleccione "SCAN" en el paso 4 anterior (el canal "saltado" aún será accesible mediante los métodos de selección de canales manuales utilizando el mando **DIAL** en el modo memoria, tanto si está bloqueado fuera del circuito de escaneo como si no lo está).

## Características de confort

### Funcionamiento del Bluetooth® (Requiere BU-4 opcional)

El **FTM-6000E** puede equiparse con la función **Bluetooth®** instalando la unidad opcional Bluetooth® **“BU-4”**. El funcionamiento remoto es posible usando el auricular Bluetooth® opcional (**SSM-BT10**) o un auricular Bluetooth® disponible en el mercado.

**i** No se puede garantizar el funcionamiento de todos los auriculares **Bluetooth®** disponibles en el mercado.

### Instalación de la unidad Bluetooth® “BU-4”

**!**

- Evite tocar los componentes electrónicos con las manos dado que los semiconductores pueden dañarse por la electricidad estática.
- Tenga en cuenta que los costes por trabajos de instalación de elementos opcionales por parte del personal del servicio de atención al cliente de nuestra empresa se cobrarán por separado.

1. **Apague** el transceptor, luego desenchufe el cable de control del panel frontal.
2. Retire los cuatro tornillos del panel frontal.
3. Levante con cuidado la carcasa trasera del panel frontal.

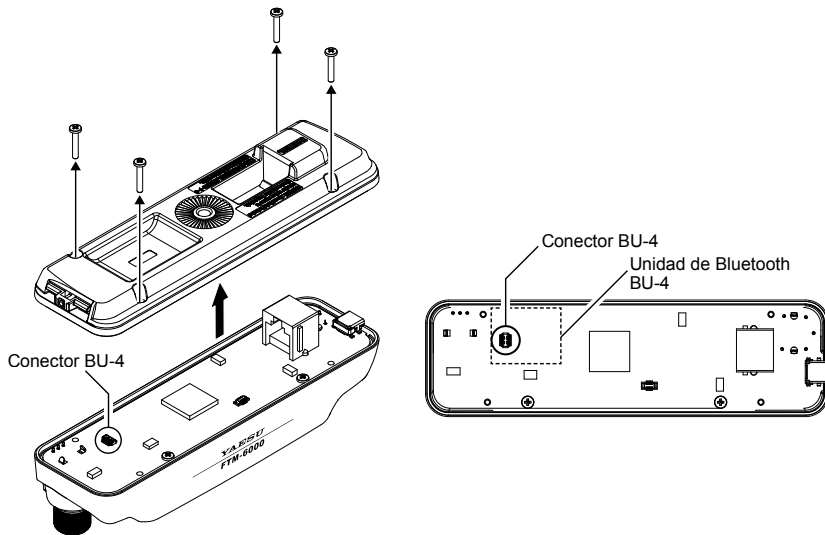

4. Consulte la figura para instalar la BU-4.

**!** Verifique la dirección del conector y enchufe la BU-4 introduciéndola hasta el final de la parte posterior.

5. Acople con cuidado la cubierta trasera y fíjela con los cuatro tornillos.

**!** No apriete los cuatro tornillos con demasiada fuerza.

## Emparejamiento de los auriculares Bluetooth®

Cuando utilice el auricular Bluetooth® por primera vez, el auricular Bluetooth® y el **FTM-6000E** deberán emparejarse.

Este paso solo es necesario cuando se conectan los auriculares por primera vez.

1. Para iniciar el auricular Bluetooth® en el modo de emparejamiento.

**SSM-BT10:** Pulse y mantenga pulsado el botón multifunción, hasta que el LED del **SSM-BT10** parpadee alternativamente en rojo/azul.

Pulse y mantenga pulsado el botón multifunción para conectar (ON).

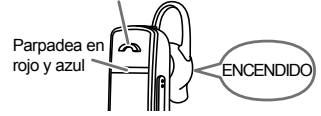

2. Pulse y mantenga pulsada la tecla **[F MENU]**.
3. Gire el mando **DIAL** para seleccionar **[35 BLT]** y, a continuación, pulse el mando **DIAL**. Se muestra **"BLT.OFF"**.
4. Pulse de nuevo el mando **DIAL**.

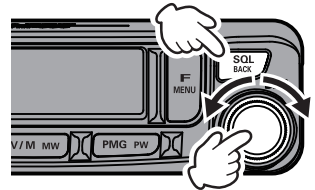
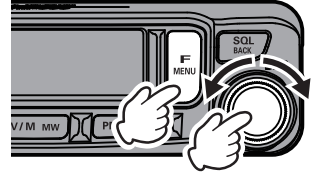

5. Gire el mando **DIAL** para seleccionar **[BLT.ON]**, a continuación pulse la tecla **[SQL BACK]**. El icono "⌘" parpadea en la pantalla del **FTM-6000E**.
6. Gire el mando **DIAL** para seleccionar **[BLT.LST]** y luego pulse el mando **DIAL**. Se muestra **"SEARCH"**.
7. Pulse de nuevo el mando **DIAL**. Se muestra el nombre del modelo del dispositivo Bluetooth® encontrado.
8. Cuando se visualice el auricular a conectar, pulse la tecla **[SQL BACK]** para detener la búsqueda.

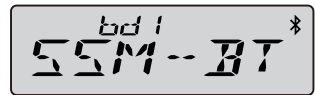
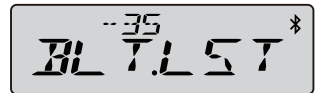
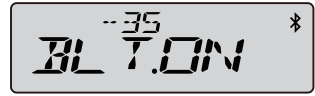

9. Gire el mando **DIAL** para seleccionar el auricular Bluetooth® que se conectará, luego pulse el mando **DIAL**. El LED del **SSM-BT10** parpadea en azul. El emparejamiento queda completado.
10. Pulsar el conmutador **PTT** para volver al modo de funcionamiento normal. Mientras está conectado a un auricular Bluetooth®, el icono "⌘" se ilumina en la pantalla del **FTM-6000E**, y el audio recibido y el pitido de operación se escucharán desde el auricular Bluetooth®.

### ● Desactivación de la función Bluetooth®

Para cancelar la operación Bluetooth®, simplemente repita los procedimientos anteriores, seleccionando **"BLT.OFF"** en el paso 5 anterior.

- **Conexión posterior de los auriculares Bluetooth® cuando se conecta la alimentación**
  - Cuando se apaga la alimentación mientras el auricular Bluetooth® está conectado, la próxima vez que se encienda la alimentación, se buscará el mismo auricular Bluetooth® y se conectará automáticamente cuando se encuentre.
  - Si no se puede encontrar el auricular Bluetooth®, el icono “✳” parpadeará en la pantalla. Si la alimentación del mismo auricular Bluetooth® se enciende en este estado, se conectará automáticamente. De lo contrario, apague el **FTM-6000E** y el auricular Bluetooth® y luego encienda de nuevo.
  - Para conectarse a otros auriculares Bluetooth®, consulte “Conectar con otro auricular Bluetooth®” (ver más abajo).

### **Operación de transmisión pulsando el botón de los auriculares Bluetooth®**

Al pulsar el “botón de llamada”\* en el auricular Bluetooth® una vez, se activará el **FTM-6000E** en transmisión, y luego puede realizarse una llamada usando el auricular Bluetooth®.

Pulse de nuevo el “botón de llamada”\* para devolver al **FTM-6000E** al modo de recepción.

\*El nombre del botón puede variar dependiendo de sus auriculares Bluetooth®.

**SSM-BT10:** Cuando se pulsa la tecla **Multifunción**, sonará un pitido y el **FTM-6000E** transmitirá de forma continuada.  
Pulse la tecla **Multifunción** de nuevo, sonará un pitido y el **FTM-6000E** volverá al modo de recepción.

Pulse brevemente para transmitir



### **Conexión con otros auriculares Bluetooth®**

1. Pulse y mantenga pulsada la tecla **[F MENU]**.
2. Gire el mando **DIAL** para seleccionar **[35 BLT]** y, a continuación, pulse el mando **DIAL**.

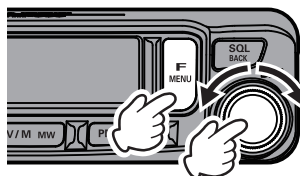

3. Gire el mando **DIAL** para seleccionar **[BLT.LST]** y luego pulse el mando **DIAL**.
4. Si el icono “✳” se enciende en la pantalla del **FTM-6000E**, pulse el mando **DIAL**.

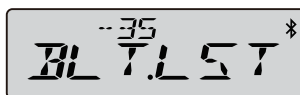

El icono “✳” parpadea en la pantalla del **FTM-6000E** y el auricular Bluetooth® se desconecta.

5. Gire el mando **DIAL** para seleccionar “**SEARCH (BUSCAR)**”.
6. Pulse el mando del **DIAL**.

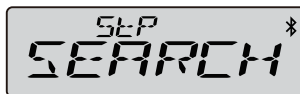

Se muestra el nombre del modelo del dispositivo Bluetooth® encontrado.

7. Cuando se visualice el auricular a conectar, pulse la tecla **[SQL BACK]** para detener la búsqueda.
8. Gire el mando **DIAL** para seleccionar el auricular Bluetooth® que se conectará, luego pulse el mando **DIAL**.

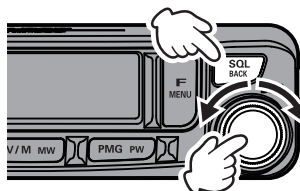



## Conexión a unos auriculares Bluetooth® registrados (emparejados)

1. Pulse y mantenga pulsada la tecla [F MENU].
2. Gire el mando **DIAL** para seleccionar [35 BLT] y, a continuación, pulse el mando **DIAL**.

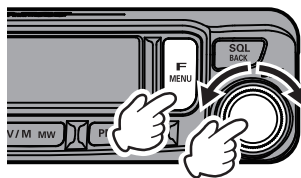

3. Gire el mando **DIAL** para seleccionar [BLT.LST] y luego pulse el mando **DIAL**.

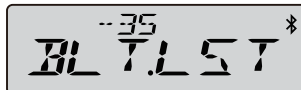

4. Gire el mando **DIAL** para seleccionar el auricular Bluetooth® que se conectará, luego pulse el mando **DIAL**.

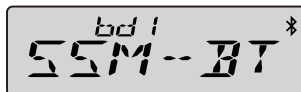

## Eliminación de un dispositivo Bluetooth® registrado (emparejado) de la lista

1. Pulse y mantenga pulsada la tecla [F MENU].
2. Gire el mando **DIAL** para seleccionar [35 BLT] y, a continuación, pulse el mando **DIAL**.

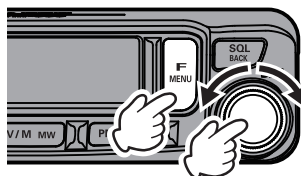

3. Gire el mando **DIAL** para seleccionar [BLT.LST] y luego pulse el mando **DIAL**.

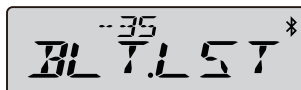

4. Gire el mando **DIAL** para seleccionar el auricular Bluetooth® que desea eliminar.

5. Si el icono “” se enciende en la pantalla del **FTM-6000E**, pulse el mando **DIAL**.

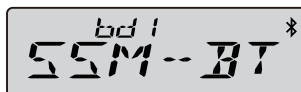

El icono “” parpadea en la pantalla del **FTM-6000E** y el auricular Bluetooth® se desconecta.

6. Pulse y mantenga pulsado el mando **DIAL**.

El auricular Bluetooth® se elimina de la lista de dispositivos.

## **Función de ahorro de batería de Bluetooth®**

Conectar la función de ahorro de batería de Bluetooth® alarga la vida útil de la batería del auricular Bluetooth® en espera.

1. Pulse y mantenga pulsada la tecla **[F MENU]**.
2. Gire el mando **DIAL** para seleccionar **[35 BLT]** y, a continuación, pulse el mando **DIAL**.
3. Gire el mando **DIAL** para seleccionar **[BLT.SAV]**, a continuación, pulse el mando **DIAL**.
4. Gire el mando **DIAL** para seleccionar **"ON"**.
5. Pulse el mando **DIAL** para completar el ajuste.

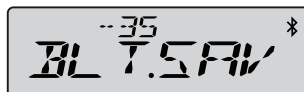
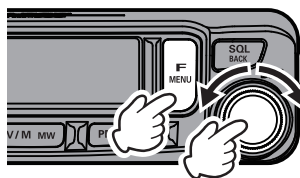

### **● Inhabilita la función de ahorro de la batería**

Para cancelar la característica de ahorro de batería de Bluetooth®, bastará repetir los procedimientos anteriores, seleccionando **"OFF"** en el paso 4 anterior.

## **Bluetooth® ha recibido la salida de audio**

Cuando se conecta un dispositivo de auricular Bluetooth®, el audio recibido se puede emitir automáticamente solo desde el auricular, o desde el auricular y el altavoz del transceptor.

1. Pulse y mantenga pulsada la tecla **[F MENU]**.
2. Gire el mando **DIAL** para seleccionar **[35 BLT]** y, a continuación, pulse el mando **DIAL**.
3. Gire el mando **DIAL** para seleccionar **[BLT.AF]**, a continuación, pulse el mando **DIAL**.
4. Gire el mando **DIAL** para seleccionar **[AUTO]** o **[FIX]**.

**AUTO:** El audio recibido proviene solo del auricular Bluetooth®.

**FIX:** El audio recibido proviene tanto del auricular Bluetooth® como del altavoz de este transceptor.

5. Pulse el mando **DIAL** para completar la configuración.

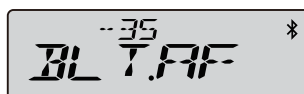
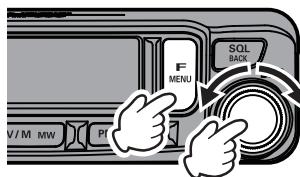

## Cambio de los pasos de frecuencia

Puede cambiarse el paso de frecuencia de rotación del mando **DIAL**. Normalmente, utilice el valor de ajuste por defecto de fábrica de "AUTO".

1. Pulse y mantenga pulsada la tecla **[F MENU]**.
2. Gire el mando **DIAL** para seleccionar **[27 STEP]**, a continuación, pulse el mando **DIAL**.
3. Gire el mando del **DIAL** para ajustar los pasos de frecuencia.
4. Pulse el mando **DIAL** para completar la configuración.

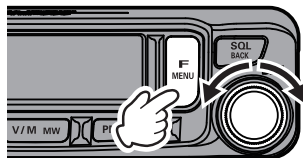

- En el valor de ajuste por defecto, el paso de frecuencia está ajustado en "AUTO", lo que proporciona de forma automática un paso de frecuencia adecuado en función de la banda de frecuencias.
- Los pasos de frecuencia que pueden seleccionarse dependen de la banda de frecuencias.

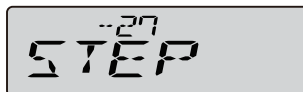

## Cambiar el nivel de potencia de la transmisión

También puede cambiarse el nivel de la potencia de transmisión utilizando la lista de funciones.

1. Pulse la tecla **[F MENU]**.
2. Gire el mando **DIAL** para seleccionar **[F-30 TX PWR]**, a continuación, pulse el mando **DIAL**.

Con la configuración predeterminada de fábrica, se registra en la "Lista de funciones" que se visualiza cuando pulsa la tecla **[F MENU]**.

3. Gire el mando **DIAL** para seleccionar la salida de potencia de transmisión.

"**LOW (BAJA)**" → "**MID (MEDIA)**" → "**HIGH (ALTA)**"

4. Pulse el mando **DIAL** para completar la configuración.

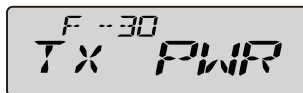
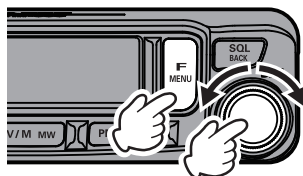

### Visualización del indicador PO durante la transmisión

HIGH	MID	LOW
██████████	████████	██████
50 W	25 W	5 W

\*: La configuración de fábrica es "HIGH".



- Cuando se asigna la función "TX PWR" a la tecla [P2], [P2], [P3] o [P4] del micrófono, la tecla asignada se puede utilizar como tecla de selección de nivel de potencia de transmisión.
  1. Pulse y mantenga pulsada la tecla **[F MENU]**.
  2. Gire el mando **DIAL** para seleccionar **[14 MIC.PGM]** a continuación, pulse el mando **DIAL**.
  3. Gire el mando **DIAL** para seleccionar una tecla para asignar una función [PGM.P1] / [PGM.P2] / [PGM.P3] / [PGM.P4] a continuación pulse el mando **DIAL**.
  5. Gire el mando **DIAL** para seleccionar un "TX PWR" a continuación pulse el mando **DIAL**.
- La salida de potencia de transmisión se puede configurar individualmente para cada banda de frecuencia (bandas de 144 MHz o 430 MHz) y canal de memoria.



---

En cuanto a detalles adicionales para las funciones siguientes, consultar el manual avanzado, que puede descargarse del sitio web de Yaesu.

---

### **Característica de enmudecimiento de tono**

El silenciador de tono abre el altavoz de audio solo cuando se recibe una señal que contenga el tono CTCSS especificado. Mediante el ajuste previo de la frecuencia del tono con la estación asociada, es posible un estado en espera silencioso.

### **Característica de enmudecimiento de código digital (DCS)**

La función DCS (silenciamiento por código digital) permite escuchar el audio únicamente cuando se reciben señales que contienen el mismo código DCS.

### **Función de LOCALIZADOR (EPCS)**

Esta característica permite llamar únicamente a las estaciones especificadas utilizando un código de localizador que combina dos tonos CTCSS. Incluso cuando la persona a quien se llama no está cerca del transceptor, la información se visualiza en la pantalla LCD indicando que se ha recibido una llamada. Cuando se ha recibido una llamada, suena el timbre.

### **Sistema de transpondedor de rango automático (ARTS)**

La función ARTS utiliza la señalización DCS para informar a las dos partes cuando usted y otra estación equipada con ARTS se encuentran dentro del rango de comunicaciones.

## Utilización de la Lista del Menú

El modo lista del menú permite la configuración de las diferentes funciones para adaptarse a las necesidades y preferencias operativas individuales.

### Funcionamiento de la Lista del Menú

1. Pulse y mantenga pulsada la tecla **[F MENU]**.  
Se visualizará la Lista del Menú.
2. Gire el mando **DIAL** para seleccionar el elemento deseado en la lista del menú, a continuación, pulse el mando **DIAL**.

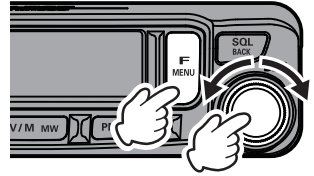

- Los elementos mostrados por "- - - -" se asignan a la "lista de funciones" que se muestra al pulsar la tecla **[F MENU]**.
- Con la configuración predeterminada de fábrica, "F-12 HOME", "F-19 RPT.REV", "F-20 RPT.SET" y "F-30 TX PWR" se asignan a la lista de funciones.
- Para seleccionar un elemento de la "Lista de Funciones", pulse y mantenga pulsada la tecla **[SQL BACK]**, la asignación a la "Lista de Funciones" se cancelará y la función puede mostrarla en el modo de lista del menú.

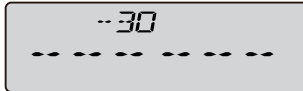

Asignado a una lista de funciones

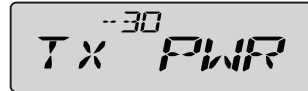

Visualización en modo Lista del Menú

3. Gire el mando **DIAL** para cambiar el valor de configuración.
4. Pulse el mando **DIAL** para volver al funcionamiento normal.

## Tablas de operaciones de Lista del Menú

**Nota:** para obtener información, consulte el manual avanzado (descarga desde el sitio web de Yaesu).

Número / Elemento de menú	Descripción	Opciones seleccionables (Las opciones en <b>negrita</b> son los ajustes por defecto)
01: APO	Habilita/inhabilita la función de apagado automático	<b>OFF</b> / 0.5H 1.0H / 1.5H / 2.0H a 12.0H
02: MOD AR	Selecciona el modo de pitido ARTS	OFF / <b>IN RNG</b> / OUTRNG
03: AR INT	Selecciona el intervalo de muestreo durante el funcionamiento ARTS	<b>30 SEC</b> - 1 MIN
04: BCLO	Habilita/inhabilita la función de bloqueo de canal ocupado	<b>OFF</b> / ON
05: BEEP	Establece el nivel de pitido	OFF / <b>LOW</b> / HIGH
06: BELL	Seleccione las repeticiones del timbre de la campana CTCSS / DCS / EPCS	<b>OFF</b> / 1TIME / 3TIMES / 5TIMES / 8TIMES / CONTI
07: CLK.TYP	Cambiar la frecuencia del reloj de la CPU	<b>TYP A</b> / TYP B
08: DIMMER	Establece el nivel de iluminación de la pantalla del panel frontal	<b>OFF</b> / MID / MAX
09: DTMF	Habilite/inhabilite la función de marcador automático DTMF	<b>MANUAL</b> / AUTO
10: DT TX	Cargar memorias del marcador automático DTMF.	---
11: DT MEM	Registre un código DTMF	CH1 a CH9
12: HOME*	Recuerde el canal de inicio	Depende de la versión del transceptor.
13: MIC.GIN	Ajuste el nivel de ganancia del micrófono	MIN / LOW / <b>NORMAL</b> / HIGH / MAX
14: MIC.PGM		
PGM.P1	Programe la función asignada a la tecla Micrófono <b>[P1]</b>	ARTS / SCN ON / HOME / RPT.SFT / RPT.REV / TX PWR / SQL OFF / T-CALL / DW / WX  Valores predeterminados: P1: <b>SQL OFF</b> P2: <b>HOME</b> P3: <b>SCN ON</b> P4: <b>T-CALL</b>
PGM.P2	Programe la función asignada a la tecla Micrófono <b>[P2]</b>	
PGM.P3	Programe la función asignada a la tecla Micrófono <b>[P3]</b>	
PGM.P4	Programe la función asignada a la tecla Micrófono <b>[P4]</b>	
15: PAGER		
PAG.CDR	Ajuste el código de localizador de recepción para la función mejorada de silenciador de código y localización de CTCSS	01 a 50 Valor predeterminado: R05.47
PAG.CDT	Ajuste el código de localizador de transmisión para la función mejorada de silenciador de código y localización de CTCSS	01 a 50 Valor predeterminado: T05.47
16: PKT.SPD	Ajustes de la velocidad de transmisión en baudios de la comunicación de DATOS	<b>1200BP</b> / 9600BP
17: RX MODE	Seleccione el modo de recepción	<b>AUTO</b> / FM / AM
18: BND.SEL	Establezca las bandas de frecuencia que se pueden seleccionar	AIR: <b>ON</b> / OFF VHF: <b>ON</b> / OFF UHF: <b>ON</b> / OFF OTR: <b>ON</b> / OFF
19: RPT.REV*	Invierte las frecuencias de transmisión y recepción mientras trabaja a través de un repetidor.	---
20: RPT.SET*	Ajuste de la dirección de deriva del repetidor	<b>SIMP</b> / -SFT / +SFT

Número / Elemento de menú	Descripción	Opciones seleccionables (Las opciones en <b>negrita</b> son los ajustes por defecto)
21: RPT.OTR		
RPT.ARS	Activar/desactivar la función de deriva automática del repetidor	OFF / ON
RPT.FRQ	Ajuste la magnitud de la deriva del repetidor	0.00 - 99.95 (MHz) (Depende de la versión del transceptor.)
22: SCN.ON	Activa la operación de escaneado	---
23: SCN.TYP		
SCN.RSM	Selecciona el modo de reemprender el escaneado	<b>BUSY</b> / HOLD / 1 SEC / 3 SEC / 5 SEC
DW RVT	Habilita/inhabilita la función "Revertir canal principal".	OFF / ON
24: SQL.TYP	Selecciona el modo de codificador y/o decodificador de tono.	OFF / TON.ENC / TON.SQL / REV.TON / DCS / PR FRQ / PAGER / DCS.ENC* / TONE.DCS* / DCS.TSQ* *Se muestra cuando "26 SQL.EXP" está en "ON".
25: SQL.COD	Establezca la frecuencia de tono CTCSS o el código DCS.	CTCSS: 67.0 a 254.1 (Hz) ( <b>100.0Hz</b> ) DCS: 104 códigos DCS estándar ( <b>023</b> )
26: SQL.EXP	Habilite/inhabilite la codificación conmutada CTCSS/DCS	OFF / ON
27: STEP	Ajusta los pasos del sintetizador de frecuencias	<b>AUTO</b> / 5 / 6.25 / (8.33) / 10 / 12.5 / 15 / 20 / 25 / 50 / 100 (kHz) (8.33 kHz: solo para banda aérea)
28: xx.xF (C)	Indica la temperatura actual en el interior del transceptor	---
29: TOT	Ajusta el temporizador de tiempo de espera	OFF / 1 MIN / 2 MIN / 3 MIN / <b>5 MIN</b> / 10 MIN / 15 MIN / 20 MIN / 30 MIN
30: TX PWR*	Establezca el nivel de potencia de transmisión.	LOW / MID / <b>HIGH</b>
31: VER.DSP	Muestra la versión de software del transceptor	Mxx.xx (MAIN) Pxx.xx (PANEL)
32: xx.xV	Indica la tensión de suministro de CC.	---
33: WIDTH	Establezca el nivel de modulación de transmisión de FM y el ancho de banda del receptor	<b>WIDE</b> / NARROW
34: WX ALT	Ajuste de la operación de alerta meteorológica	OFF / ON
35: BLT		
BLT.OFF	Configure la función Bluetooth	OFF / ON
BLT.LST	Lista de dispositivos Bluetooth	---
BLT.SAV	Configurar la función de guardado de Bluetooth	OFF / ON
BLT.AF	Configurar la salida de audio recibida por Bluetooth	<b>AUTO</b> / FIX

\* En el ajuste predeterminado de fábrica, los ajustes en gris se asignan a la "Lista de Funciones" que se visualiza cuando se pulsa la tecla [F MENU].

## Restauración a los valores predeterminados (reinicio total)

### Precaución

Cuando se realiza la función de reinicio total, se borrarán todos los datos registrados en la memoria. Asegúrese de mantener un registro separado de la información registrada en los canales de memoria.

Para restablecer todos los ajustes del transceptor y los contenidos de memoria a los valores por defecto.



El reinicio completo se puede cancelar pulsando el interruptor PTT durante la operación.

1. Apague el transceptor (**OFF**).
2. Simultáneamente, pulse y mantenga pulsadas las teclas [**BAND GRP**], [**V/M MW**] y la [**PMG PW**], y encienda el transceptor (**ON**).  
“**ALL.RST**” aparece en la pantalla LCD.

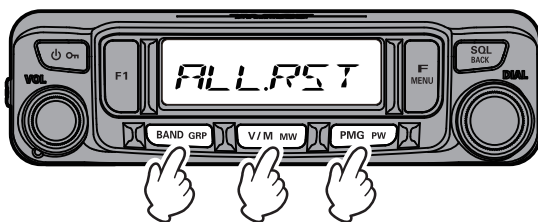

3. Pulse el mando del **DIAL**.  
“**ALL.RST**” aparece en la pantalla LCD.



4. Pulse de nuevo el mando **DIAL**.  
La pantalla indica “**RST.ING**”, luego cambia a “**RST.CMP**” cuando todos los restablecimientos están completos.



## ● Generalidades

Rango de frecuencias	: TX 144 - 148MHz o 144 - 146MHz 430 - 450MHz o 430 - 440MHz (Depende de la versión del transceptor)
	: RX 108 - 137MHz (Banda AÉREA) 137 - 174MHz (144MHz Bandas RADIOAFICIONADO / VHF) 174 - 400MHz (GEN) 400 - 480MHz (430MHz Bandas RADIOAFICIONADO / UHF) 480 - 999.99MHz (GEN)
Pasos de canal	: 5 / 6.25 / 8.33 / 10 / 12.5 / 15 / 20 / 25 / 50 / 100kHz (8.33kHz: solo para banda aérea)
Modo de emisión	: F2D, F3E
Estabilidad de la frecuencia	: $\pm 2,5$ ppm ( $-20$ °C a $+60$ °C)
Impedancia de la antena	: $50\Omega$
Tensión de alimentación	: Nominal 13,8 V CC, negativo a tierra
Consumo de corriente (aprox.)	: 0,5 A (Recepción) 10A (50W TX, 144MHz) 10A (50W TX, 430MHz)
Rango de temperatura de funcionamiento	: $-20$ °C a $+60$ °C
Tamaño de la carcasa (Ancho × Alto × Hondo)	: Unidad de radio 139 x 42 x 132 mm (sin ventilador) Controlador 140 x 40,5 x 35 mm (sin mando)
Peso (aprox.)	: 1,1 kg (con unidad de radio, controlador, cable de control)

## ● Transmisor

Potencia de salida RF	: 50W / 25W / 5W
Tipo de modulación	: F2D, F3E: modulación de reactancia variable
Desviación máxima	: $\pm 5$ kHz
Emisión parásita	: Al menos 60 dB por debajo
Impedancia del micrófono	: $2k\Omega$
Impedancia de clavija DATA	: $10k\Omega$

## ● Receptor

Tipo de circuito	: Superheterodino de doble conversión
Frecuencia intermedia	: 1ª: 58.05MHz, 2ª: 450kHz
Sensibilidad	: 0,8 $\mu$ V TÍP para 10 dB SN (108 - 137MHz, @AM) 0,2 $\mu$ V para 12 dB SINAD (137 - 140MHz, @FM) 0,2 $\mu$ V para 12 dB SINAD (140 - 150MHz, @FM) 0,25 $\mu$ V para 12 dB SINAD (150 - 174MHz, @FM) 0,3 $\mu$ V TÍP. para 12 dB SINAD (174 - 222MHz, @FM) 0,25 $\mu$ V TÍP. para 12 dB SINAD (222 - 300MHz, @FM) 0,8 $\mu$ V TÍP para 10 dB SINAD (300 - 336MHz, @AM) 0,25 $\mu$ V para 12 dB SINAD (336 - 420MHz, @FM) 0,2 $\mu$ V para 12 dB SINAD (420 - 470MHz, @FM) 0,2 $\mu$ V para 12 dB SINAD (470 - 540MHz, @FM) 0,8 $\mu$ V para 12 dB SINAD (540 - 800MHz, @FM) 0,4 $\mu$ V TÍP. para 12 dB SINAD (800 - 900MHz, @FM) 0,8 $\mu$ V TÍP. para 12 dB SINAD (900 - 999.99MHz, @FM)
Selectividad (-6 dB/-60 dB)	: NFM, AM 12kHz / 30kHz
Salida AF	: Altavoz interno 3 W (8 $\Omega$ , THD 10 %, 13,8 V) Altavoz externo 3 W (8 $\Omega$ , THD 10 %, 13,8 V)
Impedancia de salida AF	: 8 $\Omega$
Intensidad de las ondas de radio secundarias	: 4 nW e inferior

## ● Bluetooth (Opcional BU-4)

Versión	: Versión 4.2
Clase	: Clase 2
Potencia de salida	: 2 dBm

Las especificaciones están sujetas a cambios sin previo aviso y están garantizadas solo en las bandas de radioaficionado de 144/430MHz.

La marca y el logotipo de Bluetooth® son marcas registradas propiedad de Bluetooth SIG, Inc. y se utilizan bajo licencia de Yaesu Musen Co., Ltd.

### Acerca de señales espúreas internas

La relación de frecuencia del oscilador interno a continuación puede causar algún efecto en el mezclador del receptor y en los circuitos de FI. Sin embargo, no se trata de un problema de funcionamiento (consultar las fórmulas de cálculo que aparecen abajo: siendo n un número entero).

- Frecuencia de recepción = 16 MHz x n veces
- Frecuencia de recepción = 12 MHz x n veces
- Frecuencia de recepción = 57.6 MHz x n veces
- Frecuencia de recepción = 44 MHz x n veces

# GARANTÍA LIMITADA DE YAESU

La garantía limitada es válida únicamente en el país/región donde se adquirió originalmente este producto.

## Registro de garantía en línea:

¡Gracias por comprar productos YAESU! ¡Confiamos en que su nueva radio sirva a sus necesidades durante muchos años! Registre su producto en [www.yaesu.com](http://www.yaesu.com) - Rincón del propietario

## Términos de la garantía:

Sujeto a las limitaciones de la garantía y a los procedimientos de garantía descritos a continuación, por la presente YAESU MUSEN garantiza que este producto está libre de defectos de material y de mano de obra para su uso normal durante el "Período de garantía". (la "Garantía Limitada").

## Limitaciones de la garantía:

- A. YAESU MUSEN no es responsable de ningún tipo de garantía expresa, excepto de la Garantía Limitada descrita anteriormente.
- B. La garantía limitada se extiende únicamente al comprador usuario final original o a la persona que recibe este producto como regalo, y no se extenderá a ninguna otra persona o beneficiario.
- C. A menos que se indique un período de garantía diferente expresamente para este producto YAESU, el período de garantía es de tres años a partir de la fecha de compra comercial por parte del comprador usuario final original.
- D. La garantía limitada es válida únicamente en el país/región donde se adquirió originalmente este producto.
- E. Durante el periodo de garantía, YAESU MUSEN, bajo su exclusivo criterio, reparará o sustituirá (utilizando piezas de recambio nuevas o reprocesadas), cualquier pieza defectuosa dentro de un periodo razonable de tiempo y libre de cargos.
- F. La garantía limitada no cubre los costes de envío (incluyendo transporte y seguros) de usted a nosotros, así como tampoco el importe de cualesquiera impuestos, tasas o aranceles.
- G. La garantía limitada no cubre ningún deterioro originado por la manipulación, uso indebido, o no seguimiento de las instrucciones suministradas con el producto, modificaciones no autorizadas, o daños a este producto por cualquier razón, como por ejemplo: accidente; exceso de humedad; relámpagos; subidas de tensión de la red; conexión a la tensión de suministro incorrecta; daños causados por procedimientos de embalaje o envío inadecuados; pérdida, descomposición o daños de los datos almacenados; modificación del producto para la habilitación de su funcionamiento en otro país o con otro propósito diferentes al país/propósito para el que ha sido diseñado, fabricado, homologado y/o autorizado; o la reparación de productos dañados por dichas modificaciones.
- H. La garantía limitada se aplica únicamente al producto tal como existía en el momento de la compra original, por parte del comprador comercial original, y no impedirá a YAESU MUSEN la realización de cualquier cambio posterior de diseño, añadiendo, o mejorando, las siguientes versiones de este producto, ni impondrá a YAESU MUSEN ninguna obligación de modificación o alteración de este producto para ser conforme a dichos cambios o mejoras.
- I. YAESU MUSEN no asume ninguna responsabilidad por cualquier daño consecuente causado por, o que surja de, cualquier defecto en los materiales o la mano de obra.
- J. EN LA MÁXIMA MEDIDA PERMITIDA POR LA LEY, YAESU MUSEN NO SERÁ RESPONSABLE POR NINGUNA GARANTÍA IMPLÍCITA CON RESPECTO A ESTE PRODUCTO.
- K. Si el comprador minorista original respeta debidamente los procedimientos de garantía descritos abajo, y YAESU MUSEN elige enviar al comprador un producto de sustitución en lugar de reparar el "producto original", entonces la garantía limitada se aplicará al producto de sustitución únicamente por el período restante de garantía del producto original.
- L. Las condiciones de la garantía varían de región a región, o de país a país, razón por la cual algunas de las limitaciones anteriores podrán no serán aplicables a su localización.

**Procedimientos de garantías:**

1. Para encontrar el centro de servicio YAESU autorizado de su país/región, visite [www.yaesu.com](http://www.yaesu.com). Contacte con el centro de servicio YAESU en cuanto a las instrucciones específicas para la devolución y envío, o contacte con el concesionario/distribuidor autorizado YAESU a través del cual se adquirió originalmente el producto.
2. Incluir la prueba de compra original correspondiente al distribuidor/concesionario autorizado de YAESU, y enviar el producto, con portes pagados en origen, a la dirección indicada por el centro de servicio de YAESU de su país/región.
3. Tras la recepción de este producto, devuelto de acuerdo con los procedimientos descritos anteriormente, a través del centro de servicio autorizado YAESU, se realizarán todos los esfuerzos razonables por parte de YAESU MUSEN para conseguir que este producto sea conforme a sus especificaciones originales. YAESU MUSEN devolverá el producto reparado (o el producto sustituido) libre de cargos al comprador original. La decisión de reparar o de sustituir este producto queda a discreción únicamente de YAESU MUSEN.

**Otras condiciones:**

LA RESPONSABILIDAD MÁXIMA DE YAESU MUSEN NO SUPERARÁ EL PRECIO DE COMPRA REAL PAGADO POR EL PRODUCTO. EN NINGÚN CASO SERÁ YAESU MUSEN RESPONSABLE POR LA PÉRDIDA, DAÑOS O DESCOMPOSICIÓN DE DATOS ALMACENADOS, O POR DAÑOS ESPECÍFICOS, INCIDENTALES, CONSECUENCIALES, O INDIRECTOS, CUALESQUIERA SEA SU CAUSA; INCLUIDOS SIN LIMITACIÓN LA SUSTITUCIÓN DE EQUIPO Y PROPIEDAD, ASÍ COMO CUALQUIER COSTE DE RECUPERACIÓN, PROGRAMACIÓN O REPRODUCCIÓN DE CUALQUIER PROGRAMA O DATOS ALMACENADOS O UTILIZADOS CON EL PRODUCTO YAESU.

Algunos países de Europa y algunos estados de EE.UU. no permiten la exclusión o limitación de daños fortuitos o derivados, o la limitación con respecto a la duración de una garantía implícita, por tanto es posible que no se apliquen las anteriores limitaciones o exclusiones. Esta garantía proporciona derechos específicos, pueden existir otros derechos que variarán entre países de Europa o entre estado y estado dentro de EE.UU.

Esta garantía limitada quedará anulada si la etiqueta que incorpora el número de serie ha sido extraída o borrada.





Los usuarios europeos deben tener en cuenta que el funcionamiento de esta unidad en modo de transmisión requiere que los operadores tengan una licencia de radioaficionado válida emitida por la autoridad de licencias de radioaficionado de sus países respectivos para las frecuencias y los niveles de potencia de transmisión a las cuales transmite esta radio. El incumplimiento de esto puede ir en contra de la ley y resultar en acciones legales.

### Declaración de Conformidad UE

Nosotros, Yaesu Musen Co. Ltd de Tokio, Japón, por la presente declaramos que este equipo de radio FTM-6000E cumple plenamente con la Directiva de Equipos de Radio de la Unión Europea 2014/53/UE. El texto completo de la Declaración de Conformidad de este producto se encuentra disponible para su consulta en <http://www.yaesu.com/jp/red>

### ATENCIÓN: Condiciones de uso

Este transceptor opera en frecuencias reguladas. El uso del transmisor en los países de la UE que aparecen en la tabla adjunta no está permitido sin autorización. Los usuarios deberán consultar a sus autoridades locales de gestión del espectro de comunicaciones las condiciones de la licencia aplicables a este equipo.

					
AT	BE	BG	CY	CZ	DE
DK	ES	EE	FI	FR	UK
EL	HR	HU	IE	IT	LT
LU	LV	MT	NL	PL	PT
RO	SK	SI	SE	CH	IS
LI	NO	–	–	–	–

### Eliminación de equipos eléctricos y electrónicos

Los productos con el símbolo (contenedor tachado) no pueden eliminarse como basura doméstica.

Los equipos eléctricos y electrónicos deben reciclarse en una instalación capaz de manejar estos elementos y los subproductos de su eliminación.

Contacte con su proveedor local del equipo o con el centro de servicio para información sobre los sistemas de recogida de residuos en su país.



# ***YAESU***

***The radio***

Copyright 2021  
YAESU MUSEN CO., LTD.  
Reservados todos los derechos.

Ninguna parte de este manual podrá ser  
reproducida sin el permiso de  
YAESU MUSEN CO., LTD.

## **YAESU MUSEN CO., LTD.**

Tennozu Parkside Building  
2-5-8 Higashi-Shinagawa, Shinagawa-ku, Tokyo 140-0002 Japan

## **YAESU USA**

6125 Phyllis Drive, Cypress, CA 90630, U.S.A.

## **YAESU UK**

Unit 12, Sun Valley Business Park, Winnall Close  
Winchester, Hampshire, SO23 0LB, U.K.

2110U-AS  
Impreso en Japón

